

LPH/1-289/2025.

J E G Y Z Ő K Ö N Y V

LENTI VÁROS ÖNKORMÁNYZATA KÉPVISELŐ-TESTÜLETE

2025. november 25-i

soros

nyilvános

ü l é s é r ő l

J E G Y Z Ó K Ö N Y V

Készült: Lenti Város Önkormányzata Képviselő-testülete 2025. november 25-én 10.15 órakor tartott nyilvános üléséről

Ülés helye: Városi Művelődési Központ Lenti

Jelen vannak: Horváth László polgármester
Czigány Ádám, Dr. Fekete Zoltán, Héra József, Kiss Tamás, Vatali Ferenc képviselő-testület tagjai

Igazoltan távol: Drávecz Gyula alpolgármester, Gáspár Livia, Sabján Sándor önkormányzati képviselők

Meghívottak közül megjelent: Molnár Adrienn alpolgármester, dr. Csizmazia Éva Bernadett jegyző, Hegedüsné Muk Andrea önkormányzati osztályvezető, Deák Szilvia pénzügyi osztályvezető, Heller-Antal Zsanett városüzemeltetési ügyintéző, Benkovics Lea titkársági ügyintéző, Czigány Tibor a Lenti Városgazdálkodási Kft. ügyvezetője.

Horváth László: Köszönti a testület tagjait, az ülésen megjelenteket. Tájékoztatja a képviselő-testületet, hogy Drávecz Gyula alpolgármester, Gáspár Livia és Sabján Sándor önkormányzati képviselők hivatalos elfoglaltságaik miatt a mai ülésen nem vesznek részt. Megállapítja, hogy az ülés határozatképes, mert 6 képviselő jelen van. Az ülést megnyitja. Javasolja a képviselő-testületnek, hogy a meghívó szerinti napirendeket tárgyalja meg azzal, hogy tűzze napirendjére a „Pályázat benyújtása az Interreg Duna Régió Program 2021–2027 közötti időszakra vonatkozó 3. pályázati felhívására” című előterjesztést 13. számú napirendként.

A képviselő-testület 6 igen szavazattal a következő határozatot hozta:

Lenti Város Önkormányzata Képviselő-testülete 354/2025. (XI. 25.) ÖKT. számú határozata

- a) A képviselő-testület egyetértett az arra vonatkozó javaslattal, hogy tűzze napirendjére a „Pályázat benyújtása az Interreg Duna Régió Program 2021–2027 közötti időszakra vonatkozó 3. pályázati felhívására” című előterjesztést 13. számú napirendként.
- b) A képviselő-testület az alábbi napirendeket fogadta el:

- 1/ A polgármester tájékoztatója
- 2/ Lenti Város Önkormányzatának 2025. évi költségvetéséről szóló rendelet módosítása
- 3/ Helyi adórendeletek felülvizsgálata
- 4/ Beszámoló a helyi adóztatásról
- 5/ Vízügyi vízkárelhárítási védekezési terv 2025. évi felülvizsgálata
- 6/ A Lenti 0186/3. hrsz-ú; Lenti 0191/21. hrsz-ú; Lenti 0191/22 hrsz-ú, valamint a Lenti 0190/2 hrsz-ú ingatlanok területén tervezett lakópark építési beruházás ügye
- 7/ Partnerségi egyeztetés lezárása a 75-ös számú főút Mumor és Lenti közötti szakaszán található hidak átépítése és az ott lévő ívóvízvezeték kiváltása ügyében
- 8/ Lenti Város Önkormányzata Képviselő-testülete 2026. évi munkaterve
- 9/ Megállapodás kötése Intézményfenntartó Társulás Csesztreggel a téli zárva tartás időszaka alatti óvodai feladatellátásra vonatkozóan
- 10/ Döntés víziközmű-vagyron térítésmentes átvételéről
- 11/ ESINERGY projekt keretében szándéknyilatkozat aláírása
- 12/ LE-KO Építőipari Kft. folyószámlahitel hosszabbítási kérelme

N A P I R E N D E K T Á R G Y A L Á S A

1/ A polgármester tájékoztatója

Előadó: Horváth László polgármester
(Tájékoztató csatolva)

Horváth László: Részletes ismertetést ad az elmúlt munkaterv szerinti testületi ülés óta eltelt időszak eseményeiről, intézkedéseiről. Kiemeli, hogy november 6-án a Szeretem Lenti Egyesület szervezésében megtartott gombaismereti előadáson vett részt a Kolping Kávézóban. Szeretné ajánlani mindenkinek a Kolping Kávézóban megrendezett, illetve ezután megrendezésre kerülő programokat, hiszen nagyon színvonalasak és ami fő, ingyenesek. November 10-én az Óriás tekerés pályázat kapcsán tartott online egyeztetésen vett részt. Ismerteti, hogy az Óriás tekerés november 29-én, szombaton délelőtt 10 órától este 8 óráig valósul meg a Vörösmarty Mihály Általános Iskola tornatermében, ahol 15 spinning kerékpáron lehet tekerni. Plakátokon hirdetik a rendezvényt és szeretné, ha minél többen bekapcsolódnának a tekerésbe. A rendezvényen való részvétel ingyenes, regisztrálni lehet a megadott internetes elérhetőségen és szeretettel vár mindenkit. November 21-én a Virágos Magyarország 2025 környezetszépítő versenyen Lenti város az Országos Arany Rózsa Díj kitüntetésben részesült. A díjat a Lenti Városgazdálkodási Kft. ügyvezetője vette át Budapesten.

Utólagosan tájékoztatja a képviselő-testületet, hogy Dr. Pintér Sándor Belügyminiszter a Közfoglalkoztatási programok megvalósításában nyújtott kiemelkedő szakmai tevékenység elismeréséül a Lenti Városüzemeltető Nonprofit Kft. részére Miniszteri elismerő oklevelet adományozott. Megkéri Czigány Tibor ügyvezető igazgató urat, hogy legyen kedves a kamerák elé fáradni és mindkét elismerő oklevelet mutassa be. Megkéri továbbá ügyvezető igazgató urat, hogy röviden foglalja össze, hogy mi is volt az az esemény, az a folyamat, aminek jutalmául átvehette ezt az oklevelet.

Czigány Tibor: A Belügyminisztérium tájékoztatta Öket, hogy az idei évben olyan elismerésben részesíti a Kft.-t, amit a szakmai munka kiváló teljesítéséért kapnak. Ezt az oklevelet Budapesten, a Belügyminisztérium márvány aulájában Réthy Pál közfoglalkoztatási helyettes államtitkár adta át. Elmondja, hogy 20 cég kapott ilyen elismerést, ebből 18 önkormányzat és egyedül Nonprofit Kft.-ként a Lenti Városüzemeltető Nonprofit Kft. és egy mozgássérülteket támogató program. Ezúton köszöni a dolgozók hozzáállását, munkáját, ami hozzájárult ehhez a kitüntetéshez és mindenkinek, aki segített abban, hogy erre a díjra érdemesnek találják a Kft.-t.

Horváth László: Gratulálok az ügyvezetéshez ügyvezető igazgató úrnak és gratulál természetesen a dolgozóknak, a közfoglalkoztatotti programban résztvevőknek, hiszen nélkülük nem valósulhatott volna meg ez a program. Munkájukat mindenki láthatja a város egész területén. A hagyományos év végi találkozón a dolgozóknak is kifejezi majd az önkormányzat részéről az elismerést, hiszen egy ilyen kitüntető oklevél, mint ahogy ügyvezető igazgató úr is elmondta, ritkaságszámba megy és csak úgy nem osztogatják. Ezért keményen meg kellett dolgozni. Ugyanúgy keményen megdolgoztak az Arany Rózsa Díjért is, amelyet november 21-én vett át ugyancsak ügyvezető igazgató úr Budapesten a Bálna Központban. Ezúttal már, ha jól számolja, ez a hatodik olyan elismerés, amelyet Lenti városa a városszépítő program részvétele során kapott. Miniszterelnöki dicséret, miniszteri elismerés, különdíj és ezúttal ez egy régiós díj az, amelyet az országos versenyen való részvételért Lenti kapott és igazgató úr vette át. Ismételten megkéri ügyvezető urat, hogy ezt is röviden foglalja össze.

Czigány Tibor: Úgy gondolja, azért értékes ez a díj, ami az értékelő bizottság szakmai díja, mert ez direkt egy olyan elismerés, ami szakértőként díjazta a munkát és ez külön is kiemeli a díj

értékét. Laczkó Mária a Virágos Magyarország zsűritagjától vehette át ezt a díjat Budapesten. Egy nagyon szép rendezvény volt, ahol megcsodálhatták a többi szép városnak, falunak a képeit is. Úgy gondolja, ez újabb motivációt adhat a további munkákhoz.

Horváth László: Megköszöni a projekt eredményében oroszánrészt vállaló, illetve megvalósításban oroszánrészt vállaló Lenti Városgazdálkodási Kft. és a Lenti Városüzemeltető Nonprofit Kft. munkáját. És nem csak az ő munkájuk van ebben, Tisztelt Képviselő-testület! Úgy érzi, hogy Lenti város polgárai, lakói is hozzájárulnak azzal, hogy rendezett a környezet, rendezett, szép a város. Mindenki igyekszik a lakóhelyének környékét rendben tartani, ezt ezúton is szeretné megköszönni. Az értékelő zsűri ezért döntött úgy, hogy érdemes Lenti arra, hogy részt vegyen ennek az akciónak az eredményhirdetésén és örül, hogy egy régiós díj birtokosa lett a város. Ügyvezető igazgató úr nem árulta el, de Ő akkor elárulja, hogy egy szerény 300 ezer forintos utalványos jutalomban is részesítették az önkormányzatot, a céget, hiszen ezt a cég fogja tudni majd felhasználni. Egy erre szakosodott forgalmazótól a további városszépítéshez tudnak majd átvenni anyagokat, eszközöket, a virágosításhoz szükséges kellékeket. Még egyszer gratulál ügyvezető úrnak, és örül, hogy bemutathatták a mai nap ezt a két elismerő oklevelet, illetve az Arany Rózsa Díjat.

Czigány Tibor: Köszöni és annyit még hozzátesz hogyha már a pénzdíjat említette polgármester úr, hogy a Lenti Városüzemeltető Nonprofit Kft. egy 10 millió forintos pénzdíjat is kapott, amit a közfoglalkoztatásban szeretne hasznosítani. Egyelőre még nem publikus, de van elképzelés róla, hogy fogják felhasználni.

A képviselő-testület 6 igen szavazattal a következő határozatot hozta:

Lenti Város Önkormányzata Képviselő-testülete 355/2025. (XI. 25.) ÖKT. számú határozata

Lenti Város Önkormányzata Képviselő-testülete Lenti Város Polgármesterének az elmúlt soros testületi ülés óta eltelt időszak eseményeiről, intézkedéseiről, tevékenységéről szóló beszámolóját az abban foglalt tartalommal elfogadja.

2/ Lenti Város Önkormányzatának 2025. évi költségvetéséről szóló rendelet módosítása

Előadó: Horváth László polgármester
(Előterjesztés csatolva)

Horváth László: Részletesen ismerteti a 2025. november 24-én kiküldött előterjesztést.

Hozzászólások:

Kiss Tamás: A napirendet a Pénzügyi és Városfejlesztési Bizottság megtárgyalta és a rendelet-tervezetet elfogadásra javasolja a képviselő-testületnek.

Horváth László: A rendelet-tervezetbe bekerültek a november 24-én kiküldött módosítások, melyeket ismertetett az előterjesztésben.

A képviselő-testület 6 igen szavazattal a következő rendeletet alkotta:

**Lenti Város Önkormányzata Képviselő-testületének
19/2025. (XI. 25.) önkormányzati rendelete az önkormányzat 2025. évi költségvetéséről
szóló 3/2025. (II.13.) önkormányzati rendelet módosításáról
(Rendelet a jegyzőkönyvhöz csatolva)**

3/ Helyi adórendeletek felülvizsgálata

Előadó: Kiss Tamás Pénzügyi és Városfejlesztési Bizottság elnöke
(Előterjesztés csatolva)

Horváth László: Felkéri az előadót, hogy ismertesse az előterjesztést, valamint a Pénzügyi és Városfejlesztési Bizottság véleményét.

Kiss Tamás: Részletesen ismerteti az előterjesztést. A Pénzügyi és Városfejlesztési Bizottság az előterjesztést megtárgyalta a határozati javaslatokat elfogadásra javasolja a képviselő-testületnek.

Hozzászólás:

Horváth László: A Bizottság támogatta az előterjesztéshez kapcsolódó határozati javaslatokat és elhangzott elnök úr részéről az is, amit megerősít, hogy az előterjesztés határozati javaslatai olyan megfogalmazást nyertek, hogy a képviselő-testület nem kívánja emelni azokat az adókat, amelyek az előterjesztésben szerepelnek, tehát a helyi adók maradnak az idáig elfogadott szinten.

A képviselő-testület 6 igen szavazattal a következő határozatot hozta:

Lenti Város Önkormányzata Képviselő-testülete 356/2025. (XI. 25.) ÖKT. számú határozata

Lenti Város Önkormányzata Képviselő-testülete a magánszemély kommunális adója mentességi körét és a magánszemély kommunális adója mértékét felülvizsgálta.

Lenti Város Önkormányzata Képviselő-testülete a felülvizsgálat eredményeként úgy dönt, hogy a magánszemély kommunális adója mentességi körét és a magánszemély kommunális adója mértékét nem kívánja megváltoztatni.

Felkéri a Polgármestert, hogy a döntésről a pénzügyi osztályvezetőt tájékoztassa.

Határidő: 2025. november 26.

Felelős: Horváth László polgármester

A képviselő-testület 6 igen szavazattal a következő határozatot hozta:

Lenti Város Önkormányzata Képviselő-testülete 357/2025. (XI. 25.) ÖKT. számú határozata

Lenti Város Önkormányzata Képviselő-testülete az idegenforgalmi adó mentességi körét és az idegenforgalmi adó mértékét felülvizsgálta.

Lenti Város Önkormányzata Képviselő-testülete a felülvizsgálat eredményeként úgy dönt, hogy az idegenforgalmi adó mentességi körét és az idegenforgalmi adó mértékét nem kívánja megváltoztatni.

Felkéri a Polgármestert, hogy a döntésről a pénzügyi osztályvezetőt tájékoztassa.

Határidő: 2025. november 26.

Felelős: Horváth László polgármester

A képviselő-testület 6 igen szavazattal a következő határozatot hozta:

Lenti Város Önkormányzata Képviselő-testülete 358/2025. (XI. 25.) ÖKT. számú határozata

Lenti Város Önkormányzata Képviselő-testülete a helyi iparüzési adó mentességi körét és a helyi iparüzési adó mértékét felülvizsgálta.

Lenti Város Önkormányzata Képviselő- testülete a felülvizsgálat eredményeként úgy dönt, hogy a helyi iparűzési adó mentességi körét és a helyi iparűzési adó mértékét nem kívánja megváltoztatni.

Felkéri a Polgármestert, hogy a döntésről a pénzügyi osztályvezetőt tájékoztassa.

Határidő: 2025. november 26.

Felelős: Horváth László polgármester

A képviselő-testület 6 igen szavazattal a következő határozatot hozta:

Lenti Város Önkormányzata Képviselő-testülete 359/2025. (XI. 25.) ÖKT. számú határozata

Lenti Város Önkormányzata Képviselő-testülete az építményadó mentességi körét és az építményadó mértékét felülvizsgálta.

Lenti Város Önkormányzata Képviselő-testülete a felülvizsgálat eredményeként úgy dönt, hogy az építményadó mentességi körét és az építményadó mértékét nem kívánja megváltoztatni.

Felkéri a Polgármestert, hogy a döntésről a pénzügyi osztályvezetőt tájékoztassa.

Határidő: 2025. november 26.

Felelős: Horváth László polgármester

4/ Beszámoló a helyi adóztatásról

Előadó: Deák Szilvia pénzügyi osztályvezető

(Előterjesztés csatolva)

Horváth László: Felkéri az előadót, hogy ismertesse az előterjesztést.

Deák Szilvia: Részletesen ismerteti az előterjesztést és kéri a képviselő-testületet, hogy a előterjesztést megvitatni és a határozati javaslatot elfogadni szíveskedjék.

Hozzászólás:

Kiss Tamás: A napirendet a Pénzügyi és Városfejlesztési Bizottság megtárgyalta és a határozati javaslatot elfogadásra javasolja a képviselő-testületnek.

A képviselő-testület 6 igen szavazattal a következő határozatot hozta:

Lenti Város Önkormányzata Képviselő-testülete 360/2025. (XI. 25.) ÖKT. számú határozata

Lenti Város Önkormányzata Képviselő-testülete a helyi adóztatásról szóló beszámolót az abban foglalt tartalommal elfogadja. Felkéri a polgármestert, hogy a döntésről a jegyzőt tájékoztassa.

Határidő: 2025. november 26.

Felelős: Horváth László polgármester

5/ Vízügyi vízkárelhárítási védekezési terv 2025. évi felülvizsgálata

Előadó: Kiss Tamás Pénzügyi és Városfejlesztési Bizottság elnöke
(Előterjesztés csatolva)

Horváth László: Felkéri az előadót, hogy ismertesse az előterjesztést, valamint a Pénzügyi és Városfejlesztési Bizottság véleményét.

Kiss Tamás: Részletesen ismerteti az előterjesztést. A Pénzügyi és Városfejlesztési Bizottság az előterjesztést megtárgyalta a határozati javaslatot elfogadásra javasolja a képviselő-testületnek.

Hozzászólás:

Horváth László: Alapos elemzés készült mintegy 110 oldalon, mint ahogy elnök úr is elmondta és aktualizálásra került a terv. Szerepelnek benne elemzések a kritikus pontokról, a szükséges anyagok, felelősök, munkacsoportok. Úgy gondolja, hogy a terv mindenre kiterjed és ha helyzet van, akkor abban mindenkinek meglesz a feladata. Reméli, hogy nem kerül rá sor, hogy a vízkárelhárítási tervet alkalmazni kelljen a valóságban is. Bár mintegy 10 évvel ezelőtt sajnos volt rá precedens.

A képviselő-testület 6 igen szavazattal a következő határozatot hozta:

Lenti Város Önkormányzata Képviselő-testülete 361/2025. (XI. 25.) ÖKT. számú határozata

Lenti Város Önkormányzata Képviselő-testülete Lenti Város Önkormányzata vízügyi vízkár-elhárítási védekezési tervét felülvizsgálta, a felülvizsgálat eredménye alapján kinyilvánítja, hogy az előterjesztés 1. számú mellékletét képező Lenti Város Helyi Vízkárelhárítási Védelmi Tervét 2025. december 1. napjával történő hatályba lépéssel jóváhagyja, ezzel egyidejűleg Lenti Város Önkormányzata Képviselő-testülete 501/2023. (XII.13.) ÖKT. számú határozatával jóváhagyott, 2023. december 13. napjától hatályos LENTI-VK-1-2022 számú Lenti Város Helyi Vízkárelhárítási Védelmi Terve hatályát veszti.

Lenti Város Önkormányzata Képviselő-testülete felhatalmazza a polgármestert a további szükséges intézkedések megtételére.

Határidő: 2025. december 15.

Felelős: Horváth László polgármester

6/ A Lenti 0186/3. hrsz-ú; Lenti 0191/21. hrsz-ú; Lenti 0191/22 hrsz-ú, valamint a Lenti 0190/2 hrsz-ú ingatlanok területén tervezett lakópark építési beruházás ügye

Előadó: Kiss Tamás Pénzügyi és Városfejlesztési Bizottság elnöke
(Előterjesztés csatolva)

Horváth László: Felkéri az előadót, hogy ismertesse az előterjesztést, valamint a Pénzügyi és Városfejlesztési Bizottság véleményét.

Kiss Tamás: Részletesen ismerteti az előterjesztést. A Pénzügyi és Városfejlesztési Bizottság az előterjesztést megtárgyalta a határozati javaslatokat elfogadásra javasolja a képviselő-testületnek.

Hozzászólás:

Horváth László: A Lenti-hegy felé vezető út körforgalmáról leágazó, ahol még nincs út, az ez mellett fekvő önkormányzati, illetve állami tulajdonú területeknek a belterületbe vonása a fő tárgya ennek az előterjesztésnek és, hogy a tervezett beruházások megvalósulhassanak. Ezért szükséges ezeket a határozatokat meghozni.

A képviselő-testület 6 igen szavazattal a következő határozatot hozta:

Lenti Város Önkormányzata Képviselő-testülete 362/2025. (XI. 25.) ÖKT. számú határozata

Lenti Város Önkormányzata Képviselő-testülete úgy dönt, hogy a kertvárosias lakó építési övezet (Lke) és közúti közlekedési övezet (Köu) kialakítása, mint területfelhasználási cél érdekében a termőföld védelméről szóló 2007. évi CXXIX. tv. 15. § (2) bekezdése alapján kezdeményezi az 1/1 tulajdoni hányadban Lenti Város Önkormányzata tulajdonában lévő Lenti 0191/22 hrsz-ú, szántó megnevezésű, 29960 m² nagyságú külterületi ingatlan belterületbe vonását.

Lenti Város Önkormányzata a belterületbe vonással kapcsolatos valamennyi költséget a 2025- 2026. évi költségvetésében biztosítja.

A Képviselő-testület felhatalmazza a Polgármestert a döntéssel összefüggő valamennyi nyilatkozat megtételére és dokumentum aláírására.

A Képviselő-testület felkéri a polgármestert, hogy a belterületbe vonás kezdeményezésére vonatkozó kérelmet nyújtsa be a Zala Vármegyei Kormányhivatal felé.

Határidő: 2026. május 31.

Felelős: Horváth László polgármester

A képviselő-testület 6 igen szavazattal a következő határozatot hozta:

Lenti Város Önkormányzata Képviselő-testülete 363/2025. (XI. 25.) ÖKT. számú határozata

Lenti Város Önkormányzata Képviselő-testülete úgy dönt, hogy a kertvárosias lakó építési övezet (Lke) és közúti közlekedési övezet (Köu) kialakítása, mint területfelhasználási cél érdekében a termőföld védelméről szóló 2007. évi CXXIX. tv. 15. § (2) bekezdése alapján kezdeményezi az 1/1 tulajdoni hányadban a Magyar Állam tulajdonában lévő, Lenti 0191/21 hrsz-ú, 221 m² nagyságú, szántó megnevezésű külterületi ingatlan belterületbe vonását.

Lenti Város Önkormányzata a belterületbe vonással kapcsolatos valamennyi költséget a 2025- 2026. évi költségvetésében biztosítja.

A Képviselő-testület felhatalmazza a Polgármestert a döntéssel összefüggő valamennyi nyilatkozat megtételére és dokumentum aláírására.

A Képviselő-testület felkéri a polgármestert, hogy a belterületbe vonás kezdeményezésére vonatkozó kérelmet nyújtsa be a Zala Vármegyei Kormányhivatal felé.

Határidő: 2026. május 31.

Felelős: Horváth László polgármester

A képviselő-testület 6 igen szavazattal a következő határozatot hozta:

Lenti Város Önkormányzata Képviselő-testülete 364/2025. (XI. 25.) ÖKT. számú határozata

Lenti Város Önkormányzata Képviselő-testülete döntést hoz arra vonatkozóan, hogy a déli területrészen tervezett fejlesztés megvalósítását követően Lenti 0186/3 hrsz-ú; Lenti 0186/2 hrsz-ú; Lenti 0191/18 hrsz-ú; Lenti 0191/22 hrsz-ú; Lenti 0190/1 hrsz-ú és Lenti 0190/2 hrsz-ú ingatlanok által alkotott területen kialakítani szándékozott lakópark területén a Lenti 0191/21 hrsz-ú, Magyar Állam tulajdonában lévő ingatlanon kialakításra kerülő út kivételével az összes erről leágazó út a lakópark közműhálózatának kiépítése, és azt követően a közműellátás biztosításának fenntartása céljából maradjon Lenti Város Önkormányzatának tulajdonában és kezelésében, oly módon, hogy az helyi közútként közforgalmat hivatott legyen szolgálni, közterületi jogállásának biztosítása mellett.

A Képviselő-testület felhatalmazza a Polgármestert a döntéssel összefüggő valamennyi nyilatkozat megtételére és dokumentum aláírására.

Határidő: 2026. december 31.

Felelős: Horváth László polgármester

A képviselő-testület 6 igen szavazattal a következő határozatot hozta:

Lenti Város Önkormányzata Képviselő-testülete 365/2025. (XI. 25.) ÖKT. számú határozata

Lenti Város Önkormányzata Képviselő-testülete döntést hoz arra vonatkozóan, hogy Lenti város déli területén, a Lenti 0186/3 hrsz-ú, Lenti 0191/22 hrsz-ú és Lenti 0190/2 hrsz-ú ingatlanok területén tervezett lakópark kialakítása tárgykörben megbízza dr. Szakály Zoltán 8900 Zalaegerszeg, Petőfi u. 19. szám alatti ügyvédet 30.000,- Ft+Áfa/óra ellenértékért tárgykörbeni ügylet előkészítésében történő közreműködésre, az ügylet végbemeneteléhez szükséges okiratok [többek között: településrendezési szerződés; visszterhes vagyónáruházási szerződés] elkészítésére, az ügylethez kapcsolódó tárgyalásokon szükség szerinti részvételre, ingatlanügyi-nyilvántartásban történő átvezetésre, Lenti Város Önkormányzatának az ügylethez kapcsolódó teljes jogi képviseletére.

A Képviselő-testület felhatalmazza a Polgármestert a döntéssel összefüggő valamennyi nyilatkozat megtételére és dokumentum aláírására.

Határidő: 2026. december 31.

Felelős: Horváth László polgármester

7/ Partnerségi egyeztetés lezárása a 75-ös számú főút Mumor és Lenti közötti szakaszán található hidak átépítése és az ott lévő ivóvízvezeték kiváltása ügyében

Előadó: Kiss Tamás Pénzügyi és Városfejlesztési Bizottság elnöke

(Előterjesztés csatolva)

Horváth László: Felkéri az előadót, hogy ismertesse az előterjesztést, valamint a Pénzügyi és Városfejlesztési Bizottság véleményét.

Kiss Tamás: Részletesen ismerteti az előterjesztést. A Pénzügyi és Városfejlesztési Bizottság az előterjesztést megtárgyalta a határozati javaslatot elfogadásra javasolja a képviselő-testületnek.

Hozzászólás:

Horváth László: Minden információ feltöltésre került, véleményezési időszakban nem érkezett észrevétel, ennek örült. Minden rendben volt és a szükséges további intézkedéseket, illetve a dokumentumokat aláírhatja, ha a képviselő-testület elfogadja a határozati javaslatot.

A képviselő-testület 6 igen szavazattal a következő határozatot hozta:

Lenti Város Önkormányzata Képviselő-testülete 366/2025. (XI. 25.) ÖKT. számú határozata

Lenti Város Önkormányzata Képviselő-testülete a 75. sz. főút tervezett felújítása ügyében folytatott településrendezési eszközök módosításához kapcsolódó, a településtervek tartalmáról, elkészítésének és elfogadásának rendjéről, valamint egyes településrendezési sajátos jogintézményekről szóló 419/2021. (VII.15.) Korm. rendeletben (továbbiakban: Korm. rendelet) meghatározott rövid eljárás szerinti véleményezési szakaszt és partnerségi egyeztetést lezárja.

Lenti Város Önkormányzatához a véleményezési szakasz során partner részéről a rendelkezésre álló egyeztetési időn belül észrevétel, vélemény nem érkezett.

Lenti Város Önkormányzata Képviselő-testülete felhívja a polgármestert a Korm. rendelet szerinti végső szakmai véleményezési szakasz lefolytatásához szükséges további intézkedések megtételére és az ezzel kapcsolatos dokumentumok aláírására.

Határidő: 2025. december 15.

Felelős: Horváth László polgármester

8/ Lenti Város Önkormányzata Képviselő-testülete 2026. évi munkaterve

Előadó: Vatali Ferenc Kulturális és Ügyrendi Bizottság tagja
(Előterjesztés csatolva)

Horváth László: Felkéri az előadót, hogy ismertesse az előterjesztést, valamint a Kulturális és Ügyrendi Bizottság véleményét.

Vatali Ferenc: Részletesen ismerteti az előterjesztést. A Kulturális és Ügyrendi Bizottság az előterjesztést megtárgyalta és a határozati javaslatot elfogadásra javasolja a képviselő-testületnek.

Hozzászólás:

Horváth László: A jövő évi képviselő-testületi üléseinek kerete van meg, ez a végleges tartalom. De mindig hoz az élet olyan új információkat, olyan döntéseket, amelyeket be kell építeni a testületi munkába és a napirendek kiegészülhetnek.

A képviselő-testület 6 igen szavazattal a következő határozatot hozta:

Lenti Város Önkormányzata Képviselő-testülete 367/2025. (XI. 25.) ÖKT. számú határozata

Lenti Város Önkormányzata Képviselő-testülete a 2026. évi munkatervét az előterjesztés szerinti tartalommal megállapítja.

Felhívja a jegyzőt, hogy a munkatervben foglaltak betartásáról gondoskodjon.

Határidő: 2026. december 31.

Felelős: dr. Csizmazia Éva Bernadett jegyző

9/ Megállapodás kötése Intézményfenntartó Társulás Csesztreggel a téli zárva tartás időszaka alatti óvodai feladatellátásra vonatkozóan

Előadó: Vatali Ferenc Kulturális és Ügyrendi Bizottság tagja
(Előterjesztés csatolva)

Horváth László: Felkéri az előadót, hogy ismertesse az előterjesztést, valamint a Kulturális és Ügyrendi Bizottság véleményét.

Vatali Ferenc: Részletesen ismerteti az előterjesztést. A Kulturális és Ügyrendi Bizottság az előterjesztést megtárgyalta és a határozati javaslatot elfogadásra javasolja a képviselő-testületnek.

Hozzászólás:

Horváth László: Örül, hogyha segíthet az önkormányzat.

A képviselő-testület 6 igen szavazattal a következő határozatot hozta:

Lenti Város Önkormányzata Képviselő-testülete 368/2025. (XI. 25.) ÖKT. számú határozata

Lenti Város Önkormányzata Képviselő-testülete úgy dönt, hogy a Csesztregi Tündérváros Óvoda téli zárva tartása idejére 2025. december 22. napjától 2026. január 4. napjáig azon óvodás gyermekek óvodai ellátását, akiknek szülei/törvényes képviselői az óvodai ellátást a Csesztregi Tündérváros Óvodában a 2025/2026-os nevelési évben igényelték, a Lenti Város Önkormányzata által fenntartott Lenti Mesevár Óvoda 8960 Lenti, Vörösmarty utca 41. szám alatti székhelyű köznevelési intézményben biztosítja 5.233 Ft/fő/nap pénzügyi hozzájárulás fejében.

Felhívja a polgármestert, hogy a döntésről Intézményfenntartó Társulás Csesztreg elnökét értesítse.

Felhatalmazza a polgármestert és a pénzügyi osztályvezetőt az együttműködési megállapodás aláírására.

Határidő: 2025. december 5. (értesítésre)

Felelős: Horváth László polgármester
Deák Szilvia pénzügyi osztályvezető

10/ Döntés víziközmű-vagyon térítésmentes átvételéről

Előadó: Kiss Tamás Pénzügyi és Városfejlesztési Bizottság elnöke
(Előterjesztés csatolva)

Horváth László: Felkéri az előadót, hogy ismertesse az előterjesztést, valamint a Pénzügyi és Városfejlesztési Bizottság véleményét.

Kiss Tamás: Részletesen ismerteti az előterjesztést. A Pénzügyi és Városfejlesztési Bizottság az előterjesztést megtárgyalta és a határozati javaslatokat elfogadásra javasolja a képviselő-testületnek.

A képviselő-testület 6 igen szavazattal a következő határozatot hozta:

Lenti Város Önkormányzata Képviselő-testülete 369/2025. (XI. 25.) ÖKT. számú határozata

Lenti Város Önkormányzata Képviselő-testülete kinyilvánítja, hogy az Észak-zalai Víz- és Csatornamű Zrt. Zalaegerszeg, Balatoni u. 8. szám alatti székhelyű gazdasági társaság

beruházótól víziközmű-vagyon átadásáról szóló megállapodás megkötésével térítésmentesen átveszi az alábbi közműfelújítási munkák során keletkezett, a Víziközmű-fejlesztési és Ellentételezési Alap terhére létrehozott ivóvízzel kapcsolatos víziközmű-vagyonelemeket:

- „Lenti, Mihályfai út 65. Lenti 3215 hrsz-ú ingatlanon, 3/4” hg. acél bekötővezeték csere KPE-re 5 fm”, megnevezésű munka. A vagyontárgyak átadáskori értéke nettó 93.553,-Ft,
- „Lenti, Fűz u. 13. Lenti 838 hrsz-ú ingatlanon, 3/4” acél bekötővezeték csere KPE-re 5 fm”, megnevezésű munka. A vagyontárgyak átadáskori értéke nettó 63.662,-Ft,
- „Lenti, Kisfaludy S. u. 16. Lenti 133/1 hrsz-ú ingatlanon, 3/4” acél bekötés csere KPE-re 2 fm”, megnevezésű munka. A vagyontárgyak átadáskori értéke nettó 96.039,-Ft.

Lenti Város Önkormányzata Képviselő-testülete felkéri a polgármestert, hogy a beruházó értesítéséről gondoskodjon, továbbá felhatalmazza a polgármestert az Észak-zalai Víz- és Csatornamű Zrt-vel megkötésre kerülő víziközmű-vagyon térítésmentes átadásáról szóló megállapodás aláírására.

Határidő: 2025. december 05.

Felelős: Horváth László polgármester

A képviselő-testület 6 igen szavazattal a következő határozatot hozta:

Lenti Város Önkormányzata Képviselő-testülete 370/2025. (XI. 25.) ÖKT. számú határozata

Lenti Város Önkormányzata Képviselő-testülete kinyilvánítja, hogy az Észak-zalai Víz- és Csatornamű Zrt. Zalaegerszeg, Balatoni u. 8. szám alatti székhelyű gazdasági társaság beruházótól víziközmű-vagyon átadásáról szóló megállapodás megkötésével térítésmentesen átveszi az alábbi közműfelújítási munka során keletkezett, a Víziközmű-fejlesztési és Ellentételezési Alap terhére létrehozott ivóvízzel, valamint szennyvízzel kapcsolatos víziközmű-vagyonelemet:

- „Lenti 0243/2 hrsz-ú ingatlanon, Lenti 3. kút szivattyú felújítás motor cserével” megnevezésű munka. A vagyontárgy átadáskori értéke mindösszesen nettó 541.064,-Ft. Lenti Város Önkormányzatának tulajdoni hányada 87,47 %, így a tárgyi ivóvízzel kapcsolatos víziközmű-vagyon értéke a tulajdoni hányadnak megfelelően nettó 473.269,-Ft,
- „Lenti 022/33 hrsz-ú ingatlanon, Lenti-Mumor I. regionális szennyvíz-átemelő 1. szivattyú felújítás” megnevezésű munka. A vagyontárgy átadáskori értéke mindösszesen nettó 985.540,-Ft. Lenti Város Önkormányzatának tulajdoni hányada 96,26 %, így a tárgyi szennyvízzel kapcsolatos víziközmű-vagyon értéke a tulajdoni hányadnak megfelelően nettó 948.681,-Ft,
- „Baglad 0107/9 hrsz-ú ingatlanon, DN150 KM PVC gerincvezeték csere KPE-re 6 fm” megnevezésű munka. A vagyontárgy átadáskori értéke mindösszesen nettó 229.093,-Ft. Lenti Város Önkormányzatának tulajdoni hányada 87,47 %, így a tárgyi ivóvízzel kapcsolatos víziközmű-vagyon értéke a tulajdoni hányadnak megfelelően nettó 200.388,-Ft.

Lenti Város Önkormányzata Képviselő-testülete felkéri a polgármestert, hogy a beruházó értesítéséről gondoskodjon, továbbá felhatalmazza a polgármestert az Észak-zalai Víz- és Csatornamű Zrt-vel megkötésre kerülő víziközmű-vagyon térítésmentes átadásáról szóló megállapodás aláírására.

Határidő: 2025. december 05.

Felelős: Horváth László polgármester

11/ ESINERGY projekt keretében szándéknyilatkozat aláírása

Előadó: Horváth László polgármester
(Előterjesztés csatolva)

Horváth László: Részletesen ismerteti az előterjesztést.

Hozzászólás:

Kiss Tamás: A napirendet a Pénzügyi és Városfejlesztési Bizottság megtárgyalta és a határozati javaslatot elfogadásra javasolja a képviselő-testületnek.

A képviselő-testület 6 igen szavazattal a következő határozatot hozta:

Lenti Város Önkormányzata Képviselő-testülete 371/2025. (XI. 25.) ÖKT. számú határozata

Lenti Város Önkormányzata Képviselő-testülete kinyilvánítja arra irányuló szándékát, hogy az „Empowerment of the stakeholders in the implementation of the Directive on the promotion of the use of energy from renewable sources in term of energy storages and energy networks stability” című, ESINERGY (DRP0200232) projekt keretében a szándéknyilatkozatot az előterjesztés szerinti tartalommal elfogadja.

Felhatalmazza a polgármestert a szándéknyilatkozat aláírására.

Határidő: 2025. november 30.

Felelős: Horváth László polgármester

12/ LE-KO Építőipari Kft. folyószámlahitel hosszabbítási kérelme

Előadó: Kiss Tamás Pénzügyi és Városfejlesztési Bizottság elnöke
(Előterjesztés csatolva)

Horváth László: Felkéri az előadót, hogy ismertesse az előterjesztést, valamint a Pénzügyi és Városfejlesztési Bizottság véleményét.

Kiss Tamás: Részletesen ismerteti az előterjesztést. A Pénzügyi és Városfejlesztési Bizottság az előterjesztést megtárgyalta és a határozati javaslatot elfogadásra javasolja a képviselő-testületnek.

Hozzászólás:

Dr. Fekete Zoltán: A napirendet a LE-KO Építőipari Kft. Felügyelő Bizottsága is megtárgyalta és a határozati javaslatot elfogadásra javasolja a képviselő-testületnek. Precízen fogalmazva javasolja a lejáró folyószámlahitel szerződés meghosszabbítását és a napirendi pont elfogadását.

A képviselő-testület 6 igen szavazattal a következő határozatot hozta:

Lenti Város Önkormányzata Képviselő-testülete 372/2025. (XI. 25.) ÖKT. számú határozata

Lenti Város Önkormányzata Képviselő-testülete, mint a LE-KO Építőipari Kft. 100 %-os tulajdonosa hozzájárulását adja, hogy a LE-KO Építőipari Kft. a K&H Bank Zrt. Bankkal kötött 40.000.000 Ft összegű, 2025. december 19. napján lejáró Folyószámlahitel szerződést 5 évvel meghosszabbíthassa, továbbá hozzájárul, hogy a Kft. tulajdonában álló, Lenti 0113/5 helyrajzi számú ingatlant fedezetként felajánlja.

Felkéri a pénzügyi osztályvezetőt, hogy az ügyvezetőt a döntésről értesítse.

Határidő: 2025. november 30.

Felelős: Horváth László polgármester
Deák Szilvia pénzügyi osztályvezető

13/ Pályázat benyújtása az Interreg Duna Régió Program 2021–2027 közötti időszakra vonatkozó 3. pályázati felhívására

Előadó: Horváth László polgármester
(Előterjesztés csatolva)

Horváth László: Részletesen ismerteti az előterjesztést.

Hozzászólás:

Kiss Tamás: A napirendet a Pénzügyi és Városfejlesztési Bizottság megtárgyalta és a határozati javaslatot elfogadásra javasolja a képviselő-testületnek.

A képviselő-testület 6 igen szavazattal a következő határozatot hozta:

Lenti Város Önkormányzata Képviselő-testülete 373/2025. (XI. 25.) ÖKT. számú határozata

Lenti Város Önkormányzata Képviselő-testülete kinyilvánítja arra irányuló szándékát, hogy pályázatot nyújt be az Interreg Duna Régió Program 2021–2027 közötti időszakra vonatkozó 3. pályázati felhívására.

Lenti Város Önkormányzata Képviselő-testülete a pályázathoz szükséges önerő összegét, várhatóan 8.190 eurót a 2026., 2027., 2028. évi költségvetésében biztosítja.

Felhatalmazza a polgármestert a pályázat benyújtásával összefüggő valamennyi dokumentum aláírására.

Felkéri a polgármestert, hogy a pályázat határidőben történő benyújtásáról gondoskodjon. Felhívja a pénzügyi osztályvezetőt, hogy a 8.190 eurót a 2026., 2027., 2028. évi költségvetések tervezésekor vegye figyelembe.

Határidő: 2025. december 15.(pályázat benyújtására)

Felelős: Horváth László polgármester

Horváth László: Megköszöni a hivatal előkészítő munkáját. a képviselő-testület tagjainak az aktív részvételt, alpolgármester asszony részvételét a testületi ülésen.

Egyéb felvetés, hozzászólás nem volt. a polgármester az ülést 11.30 órakor bezárta.

dr. Csizmazia Éva Bernadett
jegyző



Horváth László
polgármester

Előzetes hatásvizsgálat
a jogalkotásról szóló 2010. évi CXXX. törvény 17.§ (1) bekezdése alapján

A rendelet-tervezet címe:

Lenti Város Önkormányzata Képviselő-testületének 19/2025. (XI.25.) önkormányzati rendelete Lenti Város Önkormányzatának 2025. évi költségvetéséről szóló 3/2025. (II.13.) önkormányzati rendelet módosításáról

Társadalmi-gazdasági hatása:

A költségvetési rendelet módosítás széles körben biztosítja a választópolgárok számára az önkormányzat gazdálkodásának, pénzügyi, vagyoni, jövedelmi helyzetének megismerését.

Költségvetési hatása: *A költségvetés biztosítja az önkormányzat kiegyensúlyozott gazdálkodását, az intézmények zavartalan működését. Az önkormányzat kötelezően ellátandó feladatainak finanszírozása biztosítva van.*

Környezeti, egészségi következményei: *Nincs.*

Adminisztratív terheket befolyásoló hatása: *A rendelet módosításáról az intézményeket értesíteni kell.*

Egyéb hatása: *Nincs.*

A rendelet megalkotásának szükségessége: *Nincs*

A rendelet megalkotása elmaradása esetén várható következmények: *Nincs*

A rendelet alkalmazásához szükséges feltételek:

- személyi: *nincs*
- szervezeti: *nincs*
- tárgyi: *nincs*
- pénzügyi: *nincs*

Lenti Város Önkormányzata Képviselő-testületének 19/2025. (XI.25.) önkormányzati rendelete

Lenti Város Önkormányzatának 2025. évi költségvetéséről szóló 3/2025. (II.13.) önkormányzati rendelet módosításáról

[1] Az önkormányzati működés, valamint a közpénzek transzparenciája szempontjából, továbbá a helyi közügyek, közfeladatok biztonságos ellátása – és így a lakosság közszolgáltatásokhoz való hozzáférése, ellátása – szempontjából alapvető jogalkotási kötelezettség az adott költségvetési évre várható bevételek és teljesítendő kiadások tervszámok formájában történő meghatározása, amelyből finanszírozza és ellátja az önkormányzat a törvényben meghatározott kötelező, valamint a kötelező feladatai ellátását nem veszélyeztető önként vállalt feladatait.

[2] Lenti Város Önkormányzata Képviselő-testülete az Alaptörvény 32. cikk (2) bekezdésében meghatározott eredeti jogalkotói hatáskörében, az Alaptörvény 32. cikk (1) bekezdés f) pontjában meghatározott feladatkörében eljárva a következőket rendeli el:

1. §

(1) A Lenti Város Önkormányzatának 2025. évi költségvetéséről szóló 3/2025. (II. 13.) önkormányzati rendelet 2. § (1)–(4) bekezdése helyébe a következő rendelkezések lépnek:

„(1) Az önkormányzat 2025. évi **költségvetési bevételi főösszege: 3 697 551 eFt**, azaz Hárommilliárd-hatszázkilencvenhétmillió-ötszázötvenegy ezer Ft. A költségvetési bevételi főösszegegen belül kiemelt előirányzatok:

a) **Működési bevételek 3 380 236 eFt**

aa) Működési célú támogatások államháztartáson belülről 1 957 961 eFt

ab) Közhatalmi bevételek 838 161 eFt

ac) Működési bevételek 576 850 eFt

ad) Működési célú átvett pénzeszközök 7 264 eFt

b) **Felhalmozási bevételek 317 315 eFt**

ba) Felhalmozási célú támogatások államháztartáson belülről 269 521 eFt

bb) Felhalmozási bevételek 47 731 eFt

bc) Felhalmozási célú átvett pénzeszközök 63 eFt

(2) Az önkormányzat 2025. évi **költségvetési kiadási főösszege: 4 323 032 eFt**, azaz Négymilliárd-háromszázhuszonnégyezer-harminckettő ezer Ft. A költségvetési kiadási főösszegegen belüli kiemelt előirányzatok:

a) **Működési kiadások 3 416 648 eFt**

aa) Személyi juttatások 1 541 187 eFt

ab) Munkaadókat terhelő járulékok és szociális hozzájárulási adó 198 324 eFt

ac) Dologi kiadások 1 211 302 eFt

ad) Ellátottak pénzbeli juttatásai 20 989 eFt

ae) Egyéb működési célú kiadások 444 846 eFt

b) **Felhalmozási kiadások 906 384 eFt**

ba) Beruházások 663 344 eFt

bb) Felújítások 224 350 eFt

bc) Egyéb felhalmozási célú kiadások 18 690 eFt

(3) Az önkormányzat 2025. évi költségvetési bevételeinek és kiadásainak egyenlege: - 625 481 eFt, azaz mínusz hatszázhuszonötmillió-négyszáznyolcvanegy ezer Ft, melyből

- a) működési célú -36 412 eFt
- b) felhalmozási célú -589 069 eFt

(4) Az önkormányzat 2025. évi költségvetési **hiányának belső finanszírozására** szolgáló költségvetési maradványa: 615 226 eFt, azaz Hatszázötvenötmillió-kettőszázhuszonhat ezer Ft.”

(2) A Lenti Város Önkormányzatának 2025. évi költségvetéséről szóló 3/2025. (II. 13.) önkormányzati rendelet 2. § (5) bekezdés a) pontja helyébe a következő rendelkezés lép:

(Az önkormányzat 2025. évi költségvetési hiányának külső finanszírozására szolgáló finanszírozási bevételek és kiadások:)

„a) **finanszírozási bevételek 73 597 eFt**

- aa) felhalmozási célú hosszú lejáratú hitel felvétele 0 eFt
- ab) befektetési célú belföldi értékpapírok beváltása, értékesítése 73 597 eFt”

(3) A Lenti Város Önkormányzatának 2025. évi költségvetéséről szóló 3/2025. (II. 13.) önkormányzati rendelet 2. § (6) bekezdése helyébe a következő rendelkezés lép:

„(6) Az önkormányzat 2025. évi

- a) Tárgyévi kiadásai **4 386 374 eFt**
- b) Tárgyévi bevételei **4 386 374 eFt”**

2. §

A Lenti Város Önkormányzatának 2025. évi költségvetéséről szóló 3/2025. (II. 13.) önkormányzati rendelet 5. § (2) bekezdése helyébe a következő rendelkezés lép:

„(2) A Polgármesteri Hivatal köztisztviselőinek 2025. évi cafetéria-juttatás kerete bruttó 512 000 Ft.”

3. §

(1) A Lenti Város Önkormányzatának 2025. évi költségvetéséről szóló 3/2025. (II. 13.) önkormányzati rendelet 1. melléklete helyébe az 1. melléklet lép.

(2) A Lenti Város Önkormányzatának 2025. évi költségvetéséről szóló 3/2025. (II. 13.) önkormányzati rendelet 2. melléklete helyébe a 2. melléklet lép.

(3) A Lenti Város Önkormányzatának 2025. évi költségvetéséről szóló 3/2025. (II. 13.) önkormányzati rendelet 3. melléklete helyébe a 3. melléklet lép.

(4) A Lenti Város Önkormányzatának 2025. évi költségvetéséről szóló 3/2025. (II. 13.) önkormányzati rendelet 5. melléklete helyébe a 4. melléklet lép.

(5) A Lenti Város Önkormányzatának 2025. évi költségvetéséről szóló 3/2025. (II. 13.) önkormányzati rendelet 7. melléklete helyébe az 5. melléklet lép.

(6) A Lenti Város Önkormányzatának 2025. évi költségvetéséről szóló 3/2025. (II. 13.) önkormányzati rendelet 10. melléklete helyébe a 6. melléklet lép.

(7) A Lenti Város Önkormányzatának 2025. évi költségvetéséről szóló 3/2025. (II. 13.) önkormányzati rendelet 11. melléklete helyébe a 7. melléklet lép.

(8) A Lenti Város Önkormányzatának 2025. évi költségvetéséről szóló 3/2025. (II. 13.) önkormányzati rendelet 12. melléklete helyébe a 8. melléklet lép.

(9) A Lenti Város Önkormányzatának 2025. évi költségvetéséről szóló 3/2025. (II. 13.) önkormányzati rendelet 13. melléklete helyébe a 9. melléklet lép.

(10) A Lenti Város Önkormányzatának 2025. évi költségvetéséről szóló 3/2025. (II. 13.) önkormányzati rendelet 14. melléklete helyébe a 10. melléklet lép.

(11) A Lenti Város Önkormányzatának 2025. évi költségvetéséről szóló 3/2025. (II. 13.) önkormányzati rendelet 15. melléklete helyébe a 11. melléklet lép.

4. §

Ez a rendelet a kihirdetését követő napon lép hatályba.

Lenti, 2025. november 25.

dr. Csizmazia Éva Bernadett
jegyző



Horváth László
polgármester

Kihirdetési záradék:

A rendelet kihirdetve: 2025. november 25. napján

dr. Csizmazia Éva Bernadett
jegyző



Lenti Város Önkormányzatának bevételei 2025. évben rovatonként

adatok ezer Ft-ban

Rovat száma	Megnevezés	2024. évi teljesítés	2025.09. havi módosított előirányzat	módosítás összege	2025.11. havi módosított előirányzat
B	BEVÉTELEK				
B1	Működési célú támogatások államháztartáson belülről				
B11	Önkormányzatok működési támogatásai				
B111	Helyi önkormányzatok működésének általános támogatása	272 383	309 909		309 909
B112	Települési önkormányzatok egyes köznevelési feladatainak tám.	320 430	363 518	6 084	369 602
B1131	Települési önkormányzatok egyes szociális és gyermekjóléti feladatainak támogatása	212 448	218 138	5 641	223 779
B1132	Települési önkormányzatok gyermekétkeztetési feladatainak támogatása	171 675	183 716	28	183 744
B114	Települési önkormányzatok kulturális feladatainak támogatása	30 061	28 065	1 482	29 547
B115	Működési célú költségvetési támogatások és kiegészítő támogatások	22 727	0	9 170	9 170
B116	Elszámolásból származó bevételek	2 127			
B16	Egyéb működési célú támogatások bevételei államháztartáson belülről	653 519	822 677	9 533	832 210
	Működési célú támogatások államháztartáson belülről összesen	1 685 370	1 926 023	31 938	1 957 961
B2	Felhalmozási célú támogatások államháztartáson belülről				
B21	Felhalmozási célú önkormányzati támogatás		1 543		1 543
B25	Egyéb felhalmozási célú támogatások bevételei államháztartáson belülről	43 879	263 932	4 046	267 978
	Felhalmozási célú támogatások államháztartáson belülről összesen	43 879	265 475	4 046	269 521
B3					
B34	Vagyoni típusú adók				
B34	Építményadó	89 071	96 000		96 000
B34	Magánszemély kommunális adója	8 597	9 000		9 000
B35	Termékek és szolgáltatások adói				
B351	Értékesítési és forgalmi adók (helyi iparüzési adó)	570 622	577 121	96 618	673 739
B354	Gépjárműadók				
B355	Egyéb áruhasználati és szolgáltatási adók	47 626	55 000		55 000
	tartozódás után fizetett idegenforgalmi adó	47 626	55 000		55 000
B36	Egyéb közhatalmi bevételek	5 111	4 422		4 422
	Közhatalmi bevételek összesen	721 027	741 543	96 618	838 161
B4	Működési bevételek	995 172	583 239	-6 389	576 850
B5	Felhalmozási bevételek				
B52	Ingatlanok értékesítése	24 998	47 731		47 731
B53	Egyéb tárgyi eszközök értékesítése	16			
B54	Részeselek értékesítése				
	Felhalmozási bevételek összesen	25 014	47 731	0	47 731
B6	Működési célú átvett pénzeszközök	3 350	7 203	61	7 264
B7	Felhalmozási célú átvett pénzeszközök	4 789	63	0	63
B72	Felhalmozási célú visszatérítendő támogatások, kölcsönök visszatérülése államháztartások kívülről	4 789	63		63
B1-B7	Költségvetési bevételek	3 478 601	3 571 277	126 274	3 697 551
B8	Finanszírozási bevételek				
B81	Belföldi finanszírozás bevételei				
B811	Hitel-, kölcsönfelvétel pénzügyi vállalkozástól	0			
B812	Likviditási célú hitel, kölcsön felvétele	45 645			
B8121	Befektetési célú belföldi értékpapírok beváltása, értékesítése	50 000	86 331	-12 734	73 597
B813	Maradvány igénybevétele	629 787	615 226		615 226
B814	Államháztartáson belüli megelőlegezések	34 196			
	Finanszírozási bevételek összesen	759 628	701 557	-12 734	688 823
	BEVÉTELEK ÖSSZESEN:	4 238 229	4 272 834	113 540	4 386 374

Kiemelt bevételi előirányzatok intézményenként 2025. évben

Megnevezés	Működési bevételek												Felhalmozási bevételek												Finanszírozási bevételek												BEVÉTELEK ÖSSZESEN		
	Működési célú támogatások államháztartáson belülről			Küzhatalmi bevétel			Működési bevételek			Működési célú átvett pénzeszköz			Felhalmozási célú támogatások államháztartáson belülről			Felhalmozási bevétel			Felhalmozási célú átvett pénzeszköz			Maradvány igénybevétele			Irányítói szervei támogatás			Egyéb finanszírozási bevétel											
	2025.09. havi módosított előirányzat	módosítás összege	2025.11. havi módosított előirányzat	2025.09. havi módosított előirányzat	módosítás összege	2025.11. havi módosított előirányzat	2025.09. havi módosított előirányzat	módosítás összege	2025.11. havi módosított előirányzat	2025.09. havi módosított előirányzat	módosítás összege	2025.11. havi módosított előirányzat	2025.09. havi módosított előirányzat	módosítás összege	2025.11. havi módosított előirányzat	2025.09. havi módosított előirányzat	módosítás összege	2025.11. havi módosított előirányzat	2025.09. havi módosított előirányzat	módosítás összege	2025.11. havi módosított előirányzat	2025.09. havi módosított előirányzat	módosítás összege	2025.11. havi módosított előirányzat	2025.09. havi módosított előirányzat	módosítás összege	2025.11. havi módosított előirányzat	2025.09. havi módosított előirányzat	módosítás összege	2025.11. havi módosított előirányzat	2025.09. havi módosított előirányzat	módosítás összege	2025.11. havi módosított előirányzat						
Dr. Hetés Ferenc Szakorvosi Rendelőintézet	535 303	11 586	546 889			0	26 691	26 691			0		4 046	4 046			0				0			14 610	14 610			0			0		576 604	15 632	592 236				
Ebből kötelező feladat	112 602	10 842	123 444			0	3 680	3 680			0		4 046	4 046			0				0			14 610	14 610			0			0		116 282	10 842	131 170				
Ebből önként vállalt feladat	422 701	744	423 445	0	0	0	23 011	23 011	0	0	0	0	0	0	0	0	0	0	0	0	0	0	0	0	0	0	0	0	0	0	0	0	460 322	4 790	461 066				
2. GESZ Lenti			0			0	111 306	111 306			0		0	0			0				0		0	5 978	5 978	212 156	-3 000	209 156			0		329 440	-3 000	326 440				
Ebből kötelező feladat	0	0	0	0	0	0	111 306	111 306	0	0	0	0	0	0	0	0	0	0	0	0	0	0	0	5 978	5 978	212 156	-3 000	209 156			0		329 440	-3 000	326 440				
3. Lenti Mesevár Óvoda			0			0	451	300	751			0		0			0				0		1 239	1 239	339 833		339 833			0		341 523	300	341 823					
Ebből kötelező feladat	0	0	0	0	0	0	451	300	751	0	0	0	0	0	0	0	0	0	0	0	0	0	1 239	1 239	339 833	0	339 833	0	0	0	0	341 523	300	341 823					
4. Bölcsőde			0			0	22 496	22 496			0		0	0			0				0		3 778	3 778	157 759		157 759			0		184 033	0	184 033					
Ebből kötelező feladat	0	0	0	0	0	0	22 496	22 496	0	0	0	0	0	0	0	0	0	0	0	0	0	0	3 778	3 778	157 759	0	157 759	0	0	0	0	184 033	0	184 033					
5. Városi Művelődési Központ Lenti			0			0	16 559	-4 300	12 259	150		150		0			0				0		3 075	3 075	102 900	-4 000	98 900			0		122 684	-8 300	114 384					
Ebből kötelező feladat	0	0	0	0	0	0	16 559	-4 300	12 259	150	0	150	0	0	0	0	0	0	0	0	0	0	3 075	3 075	102 900	-4 000	98 900	0	0	0	0	122 684	-8 300	114 384					
6. Városi Könyvtár Lenti	500		500			0	3 594	3 594	160		160		0	0			0				0		1 586	1 586	53 367	1 482	54 849			0		59 207	1 482	60 689					
Ebből kötelező feladat	500	0	500	0	0	0	3 594	3 594	160	0	160	0	0	0	0	0	0	0	0	0	0	0	1 586	1 586	53 367	1 482	54 849	0	0	0	0	59 207	1 482	60 689					
7. Lenti Polgármesteri Hivatal	2 500		2 500			0	2 412	800	3 212			0		0			0				0		5 512	5 512	314 900	304	315 204			0		325 324	1 104	326 428					
Ebből állami (államgazgatási) feladat	2 500		2 500	0	0	0	2 412	800	3 212	0	0	0	0	0	0	0	0	0	0	0	0	0	5 512	5 512	314 900	304	315 204	0	0	0	0	325 324	1 104	326 428					
Ebből önként vállalt feladat	422 701	744	423 445	0	0	0	23 011	23 011	0	0	0	0	0	0	0	0	0	0	0	0	0	0	14 610	14 610	0	0	0	0	0	0	0	0	460 322	4 790	461 066				
8. "Napsugár" Család- és Gyermekjóléti Központ és Szolgálat			0			0	8 600	423	9 023			0		0			0				0		5 180	5 180	127 521	-500	127 021			0		141 301	-77	141 224					
Ebből kötelező feladat	0	0	0	0	0	0	8 600	423	9 023	0	0	0	0	0	0	0	0	0	0	0	0	0	5 180	5 180	127 521	-500	127 021	0	0	0	0	141 301	-77	141 224					
Összesen	538 303	11 586	549 889	0	0	0	192 109	-2 777	189 332	310	0	310	0	4 046	4 046	0	0	0	0	0	0	0	40 958	40 958	1 308 436	-5 714	1 302 722	0	0	0	0	2 080 116	7 141	2 087 257					
Ebből állami (államgazgatási) feladat	113 102	10 842	123 944	0	0	0	166 686	-3 577	163 109	310	0	310	0	4 046	4 046	0	0	0	0	0	0	0	20 836	20 836	993 536	-6 018	987 518	0	0	0	0	1 294 470	1 247	1 299 763					
Ebből önként vállalt feladat	422 701	744	423 445	0	0	0	23 011	23 011	0	0	0	0	0	0	0	0	0	0	0	0	0	0	14 610	14 610	0	0	0	0	0	0	0	0	460 322	4 790	461 066				
Lenti Város Önkormányzata	1 387 720	20 352	1 408 072	741 543	96 618	838 161	391 130	-3 612	387 518	6 893	61	6 954	265 475	265 475	47 731	47 731	63	63	574 268	574 268	0	0	86 331	-12 734	73 597	3 501 154	100 685	3 601 839											
Ebből kötelező feladat	1 387 720	20 352	1 408 072	0	96 618	96 618	153 103	-3 612	149 491	6 893	61	6 954	265 475	265 475	47 731	47 731	63	63	574 268	574 268	0	0	86 331	-12 734	73 597	2 521 584	100 685	2 622 269											
Ebből önként vállalt feladat	0	0	0	741 543	0	741 543	238 027	0	238 027	0	0	0	0	0	0	0	0	0	0	0	0	0	0	0	0	0	0	0	0	0	979 570	0	979 570						
Önkormányzat összesen	1 926 023	31 938	1 957 961	741 543	96 618	838 161	583 239	-6 389	576 850	7 203	61	7 264	265 475	265 475	47 731	47 731	63	63	615 226	615 226	0	0	615 226	-5 714	1 302 722	86 331	-12 734	73 597	4 272 834	113 540	4 386 374								
Ebből kötelező feladat	1 500 822	31 194	1 532 016	0	96 618	96 618	319 789	-7 189	312 600	7 203	61	7 264	265 475	265 475	47 731	47 731	63	63	595 104	595 104	0	0	595 104	993 536	-6 018	987 518	86 331	-12 734	73 597	2 507 618	107 646	2 619 310							
Ebből állami (államgazgatási) feladat	2 500	0	2 500	0	0	0	2 412	800	3 212	0	0	0	0	0	0	0	0	0	0	0	0	0	5 512	5 512	314 900	304	315 204	0	0	0	0	325 324	1 104	326 428					
Ebből önként vállalt feladat	422 701	744	423 445	741 543	0	741 543	261 038	0	261 038	0	0	0	0	0	0	0	0	0	0	0	0	0	14 610	14 610	0	0	0	0	0	0	1 439 892	4 790	1 440 636						

Beruházások, felújítások kiadásai beruházásonként, felújításonként 2025. évben

Megnevezés	2025.09. havi módosított előirányzat	módosítás összege	2025.11. havi módosított előirányzat
Felújítások	215 349	9 001	224 350
Vízhálózat felújítása	19 084	5000	24 084
Szennyvízhálózat felújítása	25 817	5000	30 817
Mumor harang felújítása	4 249	-228	4 021
5795,6092,6788,6788/2 hrszú utak felújítása (vis maior)	2 034		2 034
Bérlakás felújítás	1 000		1 000
Külterületi utak fejlesztése tervezés	2 235		2 235
„Fenntartható közlekedésfejlesztés a belterületi úthálózat megújításával” című pályázat (tervezés)	62 865		62 865
„A lenti Polgármesteri Hivatal energetikai korszerűsítése” pályázat felújítási kiadás	1 121		1 121
„A Művelődési Központ Lenti és a Könyvtár megújítása” pályázat felújítás	23 102		23 102
„Petőfi úti óvoda megújítása” pályázat felújítás	34 842		34 842
Lenti, 3329. hrsz. szám alatt található Római Katolikus Faharangláb felújítás tervezői költség	762		762
Lenti Polgármesteri Hivatal Aermecc beltéri és kültéri (komplett) egység cseréje	13 641		13 641
Lenti Polgármesteri Hivatal épületében 2,5 kw-os fan-coil beépítése	475		475
„A lenti Szakorvosi Rendelőintézet energetikai megújítása” pályázat felújítás	6 516		6 516
Bárszentmihályfa 3060 hrsz-ú út rézsűcsúsztatás helyreállítása	8 525	-771	7 754
Lenti Polgármesteri Hivatal szivattyú	566		566
Lenti, Zrínyi M. u. 8. szám előtti járda felújítása	5 715		5 715
Lentikápolna nyílászáró orvosi rendelő nyílászáró csere	2 800		2 800
Beruházások	672 648	-9 304	663 344
Lenti Város Önkormányzata mobiltelefon	21		21
Lenti Polgármesteri Hivatal szivattyú	0		0
Rendezési terv átfogó felülvizsgálata	15 000	-15 000	0
Rendezési terv módosítása (Lenti 989 hrsz-ú telek bővítése miatt)	0		0
Rendezési terv módosításának költsége (Lenti 101/2 hrsz-ú ingatlan, Lenti 910/2 hrsz-ú ingatlan)	5 715		5 715
Településrendezési eszközök módosításának költsége (0191/22 hrsz-ú ingatlan)	2 540	3 810	6 350
Településrendezési eszközök módosítása (Bánkúti -forrás híd és Kerka ártéri híd átépítése miatt)	2 286		2 286
Településrendezési eszközök módosítása (A megújuló Lenti pályázat)	1 905		1 905
Lentiszombathelyi városrészebe 80 l-es üst beszerzése	26		26
Napernyő és napernyőtálcák beszerzése a játszótérre	51		51
Lenti 949/13 hrsz-ú ingatlanon lévő játszótérre napvitorla	0		0
Lentiszombathelyi kultúrház szúnyogháló beszerzése	85		85
Ingatlanvásárlás Lenti 398 hrsz.	40 000		40 000
Lenti központi temető járda építése	2 200		2 200
Lenti, Csörgő u. 2 db fekvőrendőr	432		432
Lenti, Előhegyi u. közvilágítás bővítése	1 000		1 000
Lenti, Hársfa u. közvilágítás bővítése	17 267		17 267
Szolgalmi jog a Lenti 0462/3. hrsz-ú ingatlanra	0		0
Lenti 3332 és 3333 hrsz-ú ingatlanok közti árok vétele és mederalapozása	0		0
Lenti, Bánffy u.57-59. csapadékvízvezetés műszaki ellenőr	127		127
Város honlapjának fejlesztése	0		0
Utcanévtáblák beszerzése	2 000	-2 000	0
2 db ventilátor	16		16
Leader pályázat lentiszombathely, máhomfa játszótér tervezési dokumentáció	381		381
Lenti TV Szolgáltató Kft. Eszközbeszerzés	16 195		16 195
Szállodával kapcsolatos kötelezettség	112 574		112 574

adatok ezer Ft-ban

„Fenntartható közlekedésfejlesztés a belterületi úthálózat megújításával” című pályázat (rendezési terv módosítás)	5 080		5 080
Fenntartható városfejlesztés Lentiben c. pályázat (szerver, szoftver, zöld átállás menetrend,FVS/TVP, FVS felülvizsg.)	7 366		7 366
„Zala Kétkeréken-Kerékpárút fejlesztés Lenti és Hernyék között” c. pályázat kerékpárútépítés	401 050		401 050
„KEEP YOUNG AND FIT” pályázat nyomtató vásárlás	65		65
„KEEP YOUNG AND FIT” pályázat 2 db kártyaolvasó beszerzése		36	36
"A megújuló Lenti" pályázat beruházási kiadás	22 184		22 184
Dr. Hetés Ferenc Szakorvosi Rendelőintézet 2 db telefonkészülék beszerzés	50		50
Dr. Hetés Ferenc Szakorvosi Rendelőintézet 1 db mosógép	170		170
Dr. Hetés Ferenc Szakorvosi Rendelőintézet 1 db vasaló	25		25
Dr. Hetés Ferenc Szakorvosi Rendelőintézet 2db telefonkészülék	61		61
Dr. Hetés Ferenc Szakorvosi Rendelőintézet kísértékű gyógytorna eszköz	400		400
Dr. Hetés Ferenc Szakorvosi Rendelőintézet informatikai és irodatechnikai eszközök beszerzése	284		284
Dr. Hetés Ferenc Szakorvosi Rendelőintézet TOP_ Plusz_3.1.3-23-ZA2 pályázat eszközbeszerzés		3 301	3 301
GESZ Lenti ebédlő székek	1 270		1 270
GESZ Lenti konyhai kísértékű tárgyi eszközök	635		635
GESZ Lenti irodai kísértékű tárgyi eszközök	120		120
GESZ Lenti számítógép	325		325
Lenti Mesevár Óvoda kísértékű tárgyi eszközök	305		305
Lenti Mesevár Óvoda 11db laptop	3 575		3 575
Lenti Mesevár Óvoda porszívó	200		200
Lenti Mesevár Óvoda internetes hálózat fejlesztése	210		210
Lenti Mesevár Óvoda irodai nyomtató	300		300
Lenti Mesevár Óvoda mobiltelefon	30		30
Lenti Mesevár Óvoda csoportszobai játékkészlet megújítása		300	300
Városi Művelődési Központ Lenti roll-up	50		50
Bölcsőde Lenti bölcsődei kísértékű tárgyi eszközök	500		500
Bölcsőde Lenti konyhai kísértékű tárgyi eszközök	200		200
Bölcsőde Lenti laptop	350		350
Bölcsőde Lenti mosógép	700		700
Bölcsőde Lenti számítógép működéséhez szükséges szoftver beszerzés		140	140
Lenti Polgármesteri Hivatal mobiltelefon	127		127
Lenti Polgármesteri Hivatal VOIP telefonkészülék (3db)	95		95
Lenti Polgármesteri Hivatal elektromos fűtőtest	50		50
Lenti Polgármesteri Hivatal 19 db ventilátor beszerzés	170		170
Lenti Polgármesteri Hivatal beléptető rendszer	300		300
Lenti Polgármesteri Hivatal Video-kaputelefon kiépítése		304	304
"Napsugár" Család-és Gyermekjóléti Központ és Szolgálat Lenti 11 db mobiltelefon	2 080	-440	1 640
"Napsugár" Család-és Gyermekjóléti Központ és Szolgálat hirdetőtábla	100		100
"Napsugár" Család-és Gyermekjóléti Központ és Szolgálat Lenti okostábla	800	-100	700
"Napsugár" Család-és Gyermekjóléti Központ és Szolgálat Lenti Karcher akkumulátoros porszívó	250	-25	225
"Napsugár" Család-és Gyermekjóléti Központ és Szolgálat Lenti 3 db laptop Ms office csomaggal	1 800	-600	1 200
"Napsugár" Család-és Gyermekjóléti Központ és Szolgálat Lenti 1 db multifokális nyomtató/másoló/szín	1 300		1 300
"Napsugár" Család-és Gyermekjóléti Központ és Szolgálat Lenti függöny	250		250
"Napsugár" Család-és Gyermekjóléti Központ és Szolgálat Lenti iratmegsemmisítő		650	650
"Napsugár" Család-és Gyermekjóléti Központ és Szolgálat Lenti 2 db iktatóprogram licenc		210	210
"Napsugár" Család-és Gyermekjóléti Központ és Szolgálat Lenti irodai szék		70	70
"Napsugár" Család-és Gyermekjóléti Központ és Szolgálat Lentikulcsos szekrény		40	40
Beruházások, felújítások összesen	887 997	-303	887 694

Lenti Város Önkormányzata általános működéséhez és ágazati feladatainak támogatása 2025. évben

	Mutató	Új mutató	Fajlagos összeg (Ft)	2025.08. havi módosított előirányzat Támogatás (Ft)	módosítás összege	2025.11. havi módosított előirányzat Támogatás (Ft)
1.1.1.1. Önkormányzati hivatal működésének támogatása	24,51		7 526 500	190 820 503		190 820 503
1.1.1.2. Településüzemeltetés - zöldterület-gazdálkodás támogatása			26 000	16 359 200		16 359 200
1.1.1.3. Településüzemeltetés - közvilágítás támogatása				63 732 500		63 732 500
1.1.1.3.1. Településüzemeltetés - közvilágítás alaptámogatása				23 952 500		23 952 500
1.1.1.3.2. Településüzemeltetés - közvilágítás üzemeltetési támogatása				39 780 000		39 780 000
1.1.1.4. Településüzemeltetés - köztemető támogatása				6 006 695		6 006 695
1.1.1.5. Településüzemeltetés - közutak támogatása				11 368 980		11 368 980
1.1.1.6. Egyéb önkormányzati feladatok támogatása	7 507		2 800	21 019 600		21 019 600
1.1.1.7. Lakott külterülettel kapcsolatos feladatok támogatása	236		2 550	601 800		601 800
1.1.1. A települési önkormányzatok működésének támogatása				309 909 278	0	309 909 278
1.2.1. Óvodaműködtetési támogatás				42 524 666	965 294	43 489 960
1.2.1.1. Óvoda napi nyitvatartási ideje eléri a 8 órát	246,70	252,30	172 374	42 524 666	965 294	43 489 960
1.2.2. Az óvodában foglalkoztatott pedagógusok átlagbéralapú támogatása				227 261 400	5 118 500	232 379 900
1.2.2.1. Napi nyolc órát elérő nyitvatartási idővel rendelkező óvodában foglalkoztatott pedagógusok átlagbéralapú támogatása	22,20	22,70	10 237 000,0	227 261 400	5 118 500	232 379 900
1.2.3. Kiegészítő támogatás a pedagógusok és a pedagógus szakképzettséggel rendelkező segítők minősítéséből adódó többletkiadásokhoz. Napi nyolc órát elérő nyitvatartási idővel rendelkező óvodában foglalkoztatott				9 743 000	0	9 743 000
1.2.3.1.1. Alapfokú végzettségű pedagógus II. kategóriába sorolt pedagógusok, pedagógus szakképzettséggel rendelkező segítők kiegészítő támogatása	7,00		869 000	6 083 000		6 083 000
1.2.3.1.2. Mesterfokozatú végzettségű mesterpedagógus, kutatótanár kategóriába sorolt pedagógusok kiegészítő támogatása	1,00		3 660 000	3 660 000		3 660 000
1.2.5.1. Az óvodában foglalkoztatott pedagógusok nevelőmunkáját közvetlenül segítők átlagbéralapú támogatása Napi nyolc órát elérő nyitvatartási idővel rendelkező óvodában foglalkoztatott				83 989 000	0	83 989 000
1.2.5.1.1. Pedagógus szakképzettséggel nem rendelkező segítők átlagbéralapú támogatása	14,00		5 268 000,0	73 752 000		73 752 000
1.2.5.1.2. Pedagógus szakképzettséggel rendelkező segítők átlagbéralapú támogatása	1,00		10 237 000,0	10 237 000		10 237 000
1.2. A települési önkormányzatok egyes köznevelési feladatainak támogatása				363 518 066	6 083 794	369 601 860
1.3.2. Egyes szociális és gyermekjóléti feladatok támogatása				121 413 730	0	121 413 730
1.3.2.1. Család-és gyermekjóléti szolgálat			7 140 000	78 540 000		78 540 000
1.3.2.2.1. Család-és gyermekjóléti központ			6 770 000	33 173 000		33 173 000
1.3.2.2.2. Család-és gyermekjóléti központ-óvodai és iskolai szociális segítő tevékenység támogatása	1 846		5 255	9 700 730		9 700 730
1.3.3. Bölcsőde, mini bölcsőde támogatása				85 669 400	0	85 669 400
1.3.3.1.1. Bölcsődei bértámogatás felsőfokú végzettségű kisgyermeknevelők, szaktanácsadók bértámogatása	2,00		10 297 000	20 594 000		20 594 000
1.3.3.1.2. Bölcsődei bértámogatás bölcsődei dajkák, középfokú végzettségű kisgyermeknevelők, szaktanácsadók bértámogatása	7,6		7 338 000	55 768 800		55 768 800
1.3.3.2. Bölcsődei üzemeltetési támogatás				9 306 600		9 306 600
2.2.2 Szociális ágazati pótlék				11 054 836	5 641 164	16 696 000
1.3. A települési önkormányzatok szociális, gyermekjóléti feladatainak támogatása				218 137 966	5 641 164	223 779 130
1.4.1. Intézményi gyermekétkeztetés támogatása				183 317 555	0	183 317 555
1.4.1.1. Intézményi gyermekétkeztetés - bértámogatás	23,64		3 924 000	92 763 360		92 763 360
1.4.1.2. Intézményi gyermekétkeztetés - üzemeltetési támogatás				90 554 195		90 554 195
1.4.2. Szünidei étkeztetés támogatása	1 398	1 496	285	398 430	27 930	426 360
1.4. A települési önkormányzatok gyermekétkeztetési feladatainak támogatása				183 715 985	27 930	183 743 915
1.5.2. Települési önkormányzatok egyes kulturális feladatainak támogatása	7 507		2 213	16 612 991		16 612 991
2.3.3. Települési önkormányzatok kulturális feladatainak bérjellegű támogatása				11 452 282		11 452 282
2.4.8. Könyvtári érdekeltségnevelő támogatás					1 482 000	1 482 000
1.5. A települési önkormányzatok kulturális feladatainak támogatása				28 065 273	1 482 000	29 547 273
4. Önkormányzati szolidaritási hozzájárulás				115 898 087		115 898 087
Települési önkormányzatok általános működésének és ágazati feladatainak támogatása				987 448 481	13 234 888	1 000 683 369
5.2.1.5. Önkormányzatok rendkívüli támogatása					9 170 000	9 170 000
Mindösszesen						1 125 751 456

adatok ezer Ft-ban

Lenti Város Önkormányzatának előirányzat-felhasználási ütemterve 2025. évre

Megnevezés	január	február	március	április	május	június	július	augusztus	szeptember	október	november	december	összesen
BEVÉTELEK													
Működési célú támogatások ÁHT-n belülről	179 663	138 270	138 255	142 656	144 188	143 093	146 051	143 145	263 885	169 279	170 942	178 534	1 957 961
Közhatalmi bevételek	3 068	2 095	306 577	15 307	20 487	7 687	7 387	8 687	417 016	22 807	8 610	18 433	838 161
Működési bevételek	55 669	31 084	46 743	52 328	31 564	26 571	36 344	23 017	160 347	59 780	24 642	28 761	576 850
Működési célú átvett pénzeszközök				6 200		150	693		160	61			7 264
Felhalmozási célú támogatások ÁHT-n belülről	0	69 510	0	69 502	0	0	0	0	96 760	26 609	4 046	3 094	269 521
Felhalmozási bevételek		8 250		30 000	9 481								47 731
Felhalmozási célú átvett	5	5	5	5	5	5	5	5	5	6	6	6	63
Költségvetési maradvány	615 226												615 226
Finanszírozási bevételek												73 597	73 597
Bevételek összesen	853 631	249 214	491 580	315 998	205 725	177 506	190 480	174 854	938 173	278 542	208 246	302 425	4 386 374
KIADÁSOK													
Személyi juttatások	114 000	114 000	135 000	138 090	126 333	126 333	130 078	131 823	130 741	130 171	131 944	132 674	1 541 187
Munkaadókat terhelő járulékok és szociális hozzájárulási adó	14 720	14 720	17 550	17 790	16 262	16 262	16 435	16 549	16 576	16 501	17 327	17 632	198 324
Dologi kiadások	60 191	68 900	85 350	93 672	97 534	95 088	103 616	93 191	121 919	125 360	128 972	137 509	1 211 302
Ellátottak pénzbeli juttatásai	1 030	1 450	1 450	1 450	1 450	1 450	1 450	1 450	1 450	1 450	1 550	5 359	20 989
Egyéb működési célú kiadások	737	17 360	63 635	13 413	13 113	19 885	12 906	12 213	35 371	36 291	120 854	99 068	444 846
Beruházások	139	2 107	1 263	6 734	8 938	92 099	68 193	98 450	123 339	113 332	102 488	46 262	663 344
Felújítások	2 034	2 078	2 235	0	2 644	0	207	2 078	24 620	3 562	77 437	107 455	224 350
Egyéb felhalmozási célú kiadások	0	4 081	1 100	0	0	1 700	0	0	1 100	0	9 609	1 100	18 690
Finanszírozási kiadások	34 147	0	7 298	0	0	7 299	0	0	7 299	0	0	7 299	63 342
Kiadások összesen	226 998	224 696	314 881	271 149	266 274	360 116	332 885	355 754	462 415	426 667	590 181	554 358	4 386 374

adatok ezer Ft-ban

**Lenti Város Önkormányzata által nyújtott speciális támogatások,
 pénzeszköz átadások részletezése 2025.**

Szervezet megnevezése	2025.09. havi módosított előirányzat	módosítás összege	2025.11. havi módosított előirányzat
Városüzemeltető Nonprofit KFT támogatása	45 300		45 300
MÁV Személyszállítási Zrt. helyi közösségi közlekedés támogatása	45 998		45 998
Sportszervezetek támogatása	11 700	0	11 700
Lenti TE	7 000		7 000
Lenti Gyógyfürdő Úszóklub	600		600
Bárszentmihályfa S.E.	500		500
Lenti Teke-Klub SE	600		600
Góna SZKE	3 000		3 000
"Civilkurázi" Lenti Civilszervezeteiért és Sportjáért Közalapítvány	1 000		1 000
Lenti TV Szolgáltató Kft. Támogatás	17 435		17 435
Lenti TV Szolgáltató Kft. Saját tőke kiegészítés	2 065		2 065
Kerka Kulturális Egyesület támogatás	300		300
Zalatáj Kiadó Bt. támogatása	2 800		2 800
Lenti Város Roma Nemzetiségi Önkormányzata támogatása	100		100
Zala Megyei Vállalkozásfejlesztési Alapítvány támogatás	5 550		5 550
Lenti és Vidéke Fejlesztési Ügynökség Közhasznú Nonprofit Kft. visszatérítendő támogatás	0		0
Lenti és Vidéke Fejlesztési Ügynökség Közhasznú Nonprofit Kft. vissza nem térítendő támogatás	6 600		6 600
Zalaegerszegi Tankerületi Központ támogatás		9 609	9 609
Bursa ösztöndíj	400		400
Dr. Seresné Dr. Pirkhoffer Katalin Egészségügyi Szolgáltató Bt.	1 500		1 500
Dr. Szalay Tamás Háziorvosi és Igazságügyi Szakértő Kft.	1 000		1 000
Dr. Hetés Ferenc Szakorvosi Rendelőintézet visszatérítendő támogatás	8 571		8 571
Dr. Hetés Ferenc Szakorvosi Rendelőintézet visszatérítendő támogatás visszafizetése	8 571		8 571
Dr. Hetés Ferenc Szakorvosi Rendelőintézet felhalmozási támogatás visszafizetése	1		1
Magyar Posta Zrt. városnap kiüntetés	442		442
Különleges Műszaki Mentő Kft. városnap kiüntetés	295		295
Kölcsönnyújtás (munkáltatói támogatás)	600		600
Speciális célú támogatások mindösszesen	160 228	9 609	169 837
Szolidaritási hozzájárulás	115 898		115 898
A helyi iparüzési adóbevétel többlete alapján meghatározott fizetési kötelezettség	7 121	96 618	103 739
A helyi önkormányzatok előző évi elszámolásából származó kiadások	10 130		10 130
Zala Megyei Önkormányzat felé eü.projekt, fürdő fejlesztéshez kölcsön törlesztés	4 400		4 400
Zala Kétkeréken Kerékpárút fejlesztés Lenti c. pályázat támogatás visszafizetés	4 080		4 080
Zala Kétkeréken Kerékpárút fejlesztés Lenti-Hernyék c. pályázat támogatás visszafizetés	0		0
City-Cooperation pályázat támogatás visszafizetés	6 707		6 707
Tartalékok	58 745	-10 000	48 745
Pénzeszközátadások összesen	207 081	86 618	293 699
MINDÖSSZESEN	367 309	96 227	463 536

adatok ezer Ft-ban

**Lenti Város Önkormányzata által folyósított ellátottak pénzbeli juttatásai
jogcímenként
2025.**

Megnevezés	2025.08. havi módosított előirányzat	módosítás összege	2025.11. havi módosított előirányzat
hulladékszállítási díjkezdvezmény	50		50
térítési díj átvállalás	800		800
ösztöndíj (Bursa nélkül)	500		500
születési támogatás	3 300	-700	2 600
települési támogatás	13 850	-111	13 739
<i>ápoláshoz nyújtott</i>	<i>600</i>		<i>600</i>
<i>gyógyszerkiadások viseléséhez nyújtott</i>	<i>500</i>		<i>500</i>
<i>temetési költségek finanszírozásához nyújtott</i>	<i>1 700</i>	<i>-111</i>	<i>1 589</i>
<i>fűtéshez nyújtott</i>	<i>8 000</i>		<i>8 000</i>
<i>lakásfenntartáshoz nyújtott</i>	<i>2 900</i>		<i>2 900</i>
<i>személyi gondoskodást nyújtó alapszolg-hoz</i>	<i>150</i>		<i>150</i>
rendkívüli települési támogatás	3 300		3 300
MINDÖSSZESEN	21 800	-811	20 989

adatok ezer Ft-ban

Lenti Város Önkormányzatának 2025 évi általános és céltartalék részletezése			
Megnevezés	2025.09. havi módosított előirányza	módosítás összege	2025.11. havi módosított előirányzat
Karbantartási keret	1 700		1 700
Munkáltatói kölcsön céltartaléka	784		784
Szennyvízhálózat felújítási céltartalék	10 000	-5 000	5 000
Ívóvízhálózat felújítási céltartalék	5 000	-5 000	0
Bárszentmihályfa harangtorony felújítás pályázati önerő	0		0
Cross Cultural Tool Kit projekt folytatatása önerő	2 100		2 100
Energy Tour projekt folytatatása önerő	7 350		7 350
Zala Kétkeréken Kerékpárút fejlesztés Lenti és Hernyék között	26 609		26 609
Külterületi utak fejlesztése önerő	0		0
„A lenti Polgármesteri Hivatal energetikai korszerűsítése” pályázat tartalék	1 775		1 775
Bérlakás értékesítés céltartalék	3 427		3 427
Pályázati céltartalék	0		0
Összesen	58 745	-10 000	48 745

Európai Unió támogatással megvalósuló programok, projektek 2025. évi bevételei és kiadásai

Projekt címe	Külterületi helyi közutak fejlesztése Lentiben			Zala Kétkeréken Kerékpárút fejlesztés Lentiben			Zala Kétkeréken Kerékpárút fejlesztés Lenti és Hernyék között			Keep young and fit		
	VP6-7.2.1.1-21			TOP-3.1.1-15-ZA1-2016-0003			TOP_PLUSZ-1.2.1-21-ZA2-2022-00004			SIHU00009		
Forrása	2025.09. havi módosított előirányzat	módosítás összege	2025.11. havi módosított előirányzat	2025.09. havi módosított előirányzat	módosítás összege	2025.11. havi módosított előirányzat	2025.09. havi módosított előirányzat	módosítás összege	2025.11. havi módosított előirányzat	2025.09. havi módosított előirányzat	módosítás összege	2025.11. havi módosított előirányzat
KIADÁSOK												
Személyi juttatások	1 000		1 000			0			0	6 346		6 346
Munkaadókat terhelő járulékok és szociális hozzájárulási adó	117		117			0			0	842		842
Dologi kiadások	1 021		1 021			0	107 940		107 940	15 887	-36	15 851
Ellátottak pénzbeli juttatása			0			0			0			0
Egyéb működési célú kiadások			0			0	29 964		29 964			0
Beruházások			0			0	401 050		401 050	65	36	101
Felújítások			0			0			0			0
Egyéb felhalmozási célú kiadások			0	4 080		4 080	502 793		502 793			0
KIADÁSOK ÖSSZESEN	2 138	0	2 138	4 080	0	4 080	1 041 747	0	1 041 747	23 140	0	23 140
BEVÉTELEK												
Közhatalmi bevétel			0			0			0			0
Működési bevétel			0			0			0			0
Működési célú támogatás ÁHT-n belülről	14		14			0	0		0	13 660		13 660
Felhalmozási célú támogatás ÁHT-n belülről	67 239		67 239			0	26 609		26 609			0
Felhalmozási bevétel			0			0			0			0
Működési célú átvett pénzeszköz			0			0			0			0
Felhalmozási célú átvett pénzeszköz			0			0			0			0
Maradvány igénybevétele			0	4 715		4 715	508 990		508 990	11 038		11 038
Finanszírozási bevételek	0		0			0			0			0
BEVÉTELEK ÖSSZESEN	67 253	0	67 253	4 715	0	4 715	535 599	0	535 599	24 698	0	24 698
2025. évi önerő mértéke	4 423		4 423			0			0	1 157		1 157
Megelőlegezett összeg	0		0	0		0	0		0			0

Európai Unió támogatással megvalósuló programok, projektek 2025. évi bevételei és kiadásai

Projekt címe	Fenntartható városfejlesztés Lentiben			Fenntartható közlekedésfejlesztés a belterületi úthálózat megújításával Lentiben			A lenti Szakorvosi Rendelőintézet energetikai megújítása			A lenti Polgármesteri Hivatal energetikai korszerűsítése		
	TOP_PLUSZ-1.3.1-21-ZA1-2022-00001			TOP_PLUSZ-1.3.2-23-LE1-2024-00001			TOP_PLUSZ-2.1.2-21-LE1-2025-00004			TOP_PLUSZ-2.1.2-21-LE1-2025-00003		
Forrása	2025.09. havi módosított előirányzat	módosítás összege	2025.11. havi módosított előirányzat	2025.09. havi módosított előirányzat	módosítás összege	2025.11. havi módosított előirányzat	2025.09. havi módosított előirányzat	módosítás összege	2025.11. havi módosított előirányzat	2025.09. havi módosított előirányzat	módosítás összege	2025.11. havi módosított előirányzat
KIADÁSOK												
Személyi juttatások	1 697		1 697	5 458		5 458	90		90	202		202
Munkaadókat terhelő járulékok és szociális hozzájárulási adó	221		221	705		705	12		12	26		26
Dologi kiadások			0	27 329		27 329	7 107		7 107	1 253		1 253
Ellátottak pénzbeli juttatása			0			0			0			0
Egyéb működési célú kiadások			0			0			0	1 775		1 775
Beruházások	7 366		7 366	5 080		5 080			0			0
Felújítások			0	62 865		62 865	6 516		6 516	1 121		1 121
Egyéb felhalmozási célú kiadások			0			0			0			0
KIADÁSOK ÖSSZESEN	9 284	0	9 284	101 437	0	101 437	13 725	0	13 725	4 377	0	4 377
BEVÉTELEK												
Közhatalmi bevétel			0			0			0			0
Működési bevétel			0			0			0			0
Működési célú támogatás ÁHT-n belülről			0	33 958		33 958	12 720		12 720	3 828		3 828
Felhalmozási célú támogatás ÁHT-n belülről	3 094		3 094	67 945		67 945	903		903	549		549
Felhalmozási bevétel			0			0			0			0
Működési célú átvett pénzeszköz			0			0			0			0
Felhalmozási célú átvett pénzeszköz			0			0			0			0
Maradvány igénybevétele	9 421		9 421			0			0			0
Finanszírozási bevételek			0			0			0			0
BEVÉTELEK ÖSSZESEN	12 515	0	12 515	101 903	0	101 903	13 623	0	13 623	4 377	0	4 377
2025. évi önerő mértéke			0	2 390		2 390	102		102			0
Megelőlegezett összeg	259		259	0		0	0		0	1 899	-1 899	0

Európai Unió támogatással megvalósuló programok, projektek 2025. évi bevételei és kiadásai

Projekt címe	Megújuló lenti közösségek			A megújuló Lenti			A Művelődési Központ Lenti és a Könyvtár megújítása		
Forrása	TOP_PLUSZ-3.2.1-23-LE1-2025-00001			TOP_PLUSZ-1.3.2-23-LE1-2025-00004			TOP_PLUSZ-1.3.2-23-LE1-2024-00002		
	2025.09. havi módosított előirányzat	módosítás összege	2025.11. havi módosított előirányzat	2025.09. havi módosított előirányzat	módosítás összege	2025.11. havi módosított előirányzat	2025.09. havi módosított előirányzat	módosítás összege	2025.11. havi módosított előirányzat
KIADÁSOK									
Személyi juttatások			0	1 160		1 160	1 773		1 773
Munkaadókat terhelő járulékok és szociális hozzájárulási adó			0	151		151	212		212
Dologi kiadások	2 790		2 790	13 995		13 995	11 747		11 747
Ellátottak pénzbeli juttatása			0			0			0
Egyéb működési célú kiadások			0			0			0
Beruházások			0	24 089		24 089			0
Felújítások			0			0	23 102		23 102
Egyéb felhalmozási célú kiadások			0			0			0
KIADÁSOK ÖSSZESEN	2 790	0	2 790	39 395	0	39 395	36 834	0	36 834
BEVÉTELEK									
Közhatalmi bevétel			0			0			0
Működési bevétel			0			0			0
Működési célú támogatás ÁHT-n belülről			0	14 187		14 187	11 230		11 230
Felhalmozási célú támogatás ÁHT-n belülről			0	23 454		23 454	23 102		23 102
Felhalmozási bevétel			0			0			0
Működési célú átvett pénzeszköz			0			0			0
Felhalmozási célú átvett pénzeszköz			0			0			0
Maradvány igénybevétele			0			0			0
Finanszírozási bevételek			0			0			0
BEVÉTELEK ÖSSZESEN	0	0	0	37 641	0	37 641	34 332	0	34 332
2025. évi önerő mértéke			0	1 754		1 754	2 502		2 502
Megelőlegezett összeg	2 790	-2 790	0	0		0	1 930	-1 930	0

Európai Unió támogatással megvalósuló programok, projektek 2025. évi bevételei és kiadásai

Projekt címe	Petőfi úti Óvoda megújítása			Lenti Okosváros			Együttműködő Zala-Vármegyei humán fejlesztések		
	TOP_PLUSZ-3.4.1-23-LE1-2025-00001			TOP_PLUSZ-1.3.2-23-LE1-2025-00003			TOP_PLUSZ-3.1.3-23-ZA2-2024-00001		
Forrása	2025.09. havi módosított előirányzat	módosítás összege	2025.11. havi módosított előirányzat	2025.09. havi módosított előirányzat	módosítás összege	2025.11. havi módosított előirányzat	2025.09. havi módosított előirányzat	módosítás összege	2025.11. havi módosított előirányzat
KIADÁSOK									
Személyi juttatások	1 308		1 308	91		91		1 152	1 152
Munkaadókat terhelő járulékok és szociális hozzájárulási adó	170		170	12		12		147	147
Dologi kiadások	9 353		9 353			0		2 938	2 938
Ellátottak pénzbeli juttatása			0	1 270		1 270			0
Egyéb működési célú kiadások			0			0			0
Beruházások			0			0		3 301	3 301
Felújítások	34 842		34 842			0			0
Egyéb felhalmozási célú kiadások			0			0			0
KIADÁSOK ÖSSZESEN	45 673	0	45 673	1 373	0	1 373	0	7 538	7 538
BEVÉTELEK									
Közhatalmi bevétel			0			0			0
Működési bevétel			0			0			0
Működési célú támogatás ÁHT-n belülről	14 337		14 337	1 373		1 373		4 237	4 237
Felhalmozási célú támogatás ÁHT-n belülről	34 842		34 842			0		3 301	3 301
Felhalmozási bevétel			0			0			0
Működési célú átvett pénzeszköz			0			0			0
Felhalmozási célú átvett pénzeszköz			0			0			0
Maradvány igénybevétele			0			0			0
Finanszírozási bevételek			0			0			0
BEVÉTELEK ÖSSZESEN	49 179	0	49 179	1 373	0	1 373	0	7 538	7 538
2025. évi önerő mértéke	2 502		2 502	0		0		0	0
Megelőlegezett összeg	6 008	-6 008	0	0		0		0	0

Projekt címe	Összesen		
	2025.09. havi módosított előirányzat	módosítás összege	2025.11. havi módosított előirányzat
Forrása			
KIADÁSOK			
Személyi juttatások	19 125	1 152	20 277
Munkaadókat terhelő járulékok és szociális hozzájárulási adó	2 468	147	2 615
Dologi kiadások	198 422	2 902	201 324
Ellátottak pénzbeli juttatása	1 270	0	1 270
Egyéb működési célú kiadások	31 739	0	31 739
Beruházások	437 650	3 337	440 987
Felújítások	128 446	0	128 446
Egyéb felhalmozási célú kiadások	506 873	0	506 873
KIADÁSOK ÖSSZESEN	1 321 616	7 538	1 329 154
BEVÉTELEK			
Közhatalmi bevétel	0	0	0
Működési bevétel	0	0	0
Működési célú támogatás ÁHT-n belülről	105 307	4 237	109 544
Felhalmozási célú támogatás ÁHT-n belülről	247 737	3 301	251 038
Felhalmozási bevétel	0	0	0
Működési célú átvett pénzeszköz	0	0	0
Felhalmozási célú átvett pénzeszköz	0	0	0
Maradvány igénybevétele	534 164	0	534 164
Finanszírozási bevételek	0	0	0
BEVÉTELEK ÖSSZESEN	887 208	7 538	894 746
2025. évi önerő mértéke	14 830	0	14 830
Megelőlegezett összeg	12 886	-12 627	259
			"

Adósságot keletkeztető ügyletekből és kezességvállalásokból fennálló kötelezettségek és saját bevételek bemutatása

Megnevezés		Saját bevétel és adósságot keletkeztető ügyletekből eredő fizetési kötelezettség a tárgyévét követő										Összesen
		tárgyév	1. évben	2. évben	3. évben	4. évben	5. évben	6. évben	7. évben	8. évben	9. évben	
1.	Helyi adók	833 739	730 000	730 000	730 000	730 000	730 000	730 000	730 000	730 000	730 000	7 403 739
2.	Tulajdonosi bevételek	39 695	39 695	39 695	39 695	39 695	39 695	39 695	39 695	39 695	39 695	396 950
3.	Díjak- pótlékok, bírságok, települési adók	4 422	4 422	4 422	4 422	4 422	4 422	4 422	4 422	4 422	4 422	44 220
4.	Immateriális javak, ingatlanok és egyéb tárgyi eszközök értékesítése	47 731										47 731
5.	Részesedések értékesítése és részesedések megszűnéséhez kapcsolódó bevételek											
6.	Privatizációból származó bevételek és befektetési jegyek											
7.	Garancia- és kezességvállalásból származó megtérülések											
8.	Saját bevételek (01+...+07)	925 587	774 117	774 117	774 117	774 117	774 117	774 117	774 117	774 117	774 117	7 892 640
9.	Saját bevételek (08. sor)50%-a	462 794	387 059	387 059	387 059	387 059	387 059	387 059	387 059	387 059	387 059	3 946 320
10.	Előző év(ek)ben keletkezett tárgyévét terhelő fizetési kötelezettség(11+...+18)	51 073	48 677	46 481	39 485	37 089	30 118	16 801	15 641	14 481	10 100	309 946
11.	Hítelből eredő fizetési kötelezettség	46 673	44 277	41 881	39 485	37 089	30 118	16 801	15 641	14 481	10 100	296 546
12.	Kölcsönből eredő fizetési kötelezettség	4 400	4 400	4 600								13 400
13.	Hitelviszonyt megtestesítő értékpapírból eredő fizetési kötelezettség											0
14.	Adott váltóból eredő fizetési kötelezettség											0
15.	Pénzügyi lízingből eredő fizetési kötelezettség											0
16.	Halasztott fizetés, részletfizetés fizetési kötelezettsége											
17.	Szerződésben kikötött visszavásárlási kötelezettség											
18.	Kezesség-, és garanciaállalásból eredő fizetési kötelezettség											0
19.	Tárgyévben keletkezett, illetve keletkező, tárgyévét terhelő fizetési kötelezettség (20+...+27)	0	0	0	0	0	0	0	0	0	0	0
20.	Hítelből eredő fizetési kötelezettség											0
21.	Kölcsönből eredő fizetési kötelezettség											0
22.	Hitelviszonyt megtestesítő értékpapírból eredő fizetési kötelezettség											0
23.	Adott váltóból eredő fizetési kötelezettség											0
24.	Pénzügyi lízingből eredő fizetési kötelezettség											0
25.	Halasztott fizetés, részletfizetés fizetési kötelezettsége											0
26.	Szerződésben kikötött visszavásárlási kötelezettség											0
27.	Kezesség-, és garanciaállalásból eredő fizetési kötelezettség											
28.	Fizetési kötelezettség összesen (10+19)	51 073	48 677	46 481	39 485	37 089	30 118	16 801	15 641	14 481	10 100	309 946
29.	Fizetési kötelezettséggel csökkentett saját bevétel(08-28)	411 721	338 382	340 578	347 574	349 970	356 941	370 258	371 418	372 578	376 959	3 636 374

INDOKOLÁS

Lenti Város Önkormányzata Képviselő-testületének

19/2025. (XI.25.) önkormányzati rendelethez

**Lenti Város Önkormányzatának 2025. évi költségvetéséről szóló 3/2025. (II.13.)
önkormányzati rendelet módosításáról**

Az 1. §-hoz

Az önkormányzat 2025. évi költségvetési bevételi és kiadási főösszegét kiemelt előirányzatokként mutatja be.

A 2. §-hoz

A Lenti Polgármesteri Hivatal köztisztviselőinek 2025. évi cafetéria keretösszegét határozza meg.

A 3. §-hoz

A módosuló mellékleteket tartalmazza.

A 4. §-hoz

A helyi önkormányzati rendelet hatályba lépését tartalmazza.

Lenti Polgármesteri Hivatal 1000 Lenti Zrínyi M. u. 4. Központi iktató	
Iktatás dátuma 2025. 11. 24.	Ugyintéző neve U. B.
Iktatószám L24/9899-4. 25.	Melléletek száma

**LE-KO Építőipari Kft.
Felügyelő Bizottsága**

ÉRKEZETT	
Dátum:	2025 NOV. 24
Erkeztetési sorszám:	13202/2025.
Deák Szilvia	

Felügyelő bizottsági vélemény „LE-KO Építőipari Kft. folyószámlahitel hosszabbítási kérelme” tárgyú napirendhez

Tisztelt Képviselő-testület!

A LE-KO Építőipari Kft. „LE-KO Építőipari Kft. folyószámlahitel hosszabbítási kérelme” tárgyú előterjesztést 2025. november 24-én tartott ülésén megvizsgálta és az alábbi álláspontot alakította ki:

A Felügyelő Bizottság az alábbi határozati javaslatot javasolja a Képviselő-testületnek elfogadásra:

„Határozati javaslat:

Lenti Város Önkormányzata Képviselő-testülete, mint a LE-KO Építőipari Kft. 100 %-os tulajdonosa hozzájárulását adja, hogy a LE-KO Építőipari Kft. a K&H Bank Zrt. Bankkal kötött 40.000.000 Ft összegű, 2025. december 19. napján lejáró Folyószámlahitel szerződést 5 évvel meghosszabbíthassa, továbbá hozzájárul, hogy a Kft. tulajdonában álló, Lenti 0113/5 helyrajzi számú ingatlant fedezetként felajánlja.

Felkéri a pénzügyi osztályvezetőt, hogy az ügyvezetőt a döntésről értesítse.

Határidő: 2025. november 30.

Felelős: Horváth László polgármester
Deák Szilvia pénzügyi osztályvezető”

Lenti, 2025. november 24.

.....
Felügyelő Bizottság Elnöke

J E L E N L É T I Í V

a képviselő-testület 2025. november 25-i soros nyilvános üléséről

Horváth László



Drávecz Gyula

.....

Czigány Ádám



Dr. Fekete Zoltán



Gáspár Livia

.....

Héra József



Kiss Tamás



Sabján Sándor

.....

Vatali Ferenc



Molnár Adrienn



dr. Csizmazia Éva Bernadett jegyző



Szabóné Gáspár Marianna aljegyző

.....

Deák Szilvia osztályvezető



Hegedűsné Muk Andrea osztályvezető



Molnár Mónika osztályvezető-helyettes

.....

Heller-Antal Zsanett városüzemeltetési üi.



Benkovics Lea titkársági ügyintéző



.....
.....
.....

.....
.....
.....

**Drávecz Marianna Zala Vármegyei Kormányhivatal
Lenti Járási Hivatalvezetője**

.....

Hordós Krisztina Rita ügyvezető

.....

.....
.....
.....
.....
.....
.....

.....
.....
.....
.....
.....
.....

Lapath Gabriella intézményvezető-igazgató

.....

Reistetter Andrea bölcsődevezető

.....

Szabóné Zakó Krisztina igazgató

.....

Horváth Bernadett igazgató

.....

Domonkosné Berke Ibolya gazdasági igazgató

.....

Kovács Károly ügyvezető

.....

Ferenczi Róbert ügyvezető

.....

Katz Péter ügyvezető igazgató

.....

Czigány Tibor ügyvezető

.....

Goór Zsolt ügyvezető

.....

.....

.....

.....

.....

.....

.....

.....

.....

.....

.....

.....

.....

.....

.....

.....

.....

.....

.....

.....

.....

.....

.....

.....

.....



LENTI VÁROS POLGÁRMESTERE

8960 Lenti, Zrínyi Miklós u. 4.
Tel: 92/553-913 Fax: 92/553-957 e-mail: polgarmester@lenti.hu

LPH/1-272/2025.

MEGHÍVÓ

Lenti Város Önkormányzata Képviselő-testülete

2025. november 25-én (kedden) 10.00 órakor

soros nyilvános ülést tart, melyre meghívom.

Ülés helye: Városi Művelődési Központ Lenti

Napirend: 1/ A polgármester tájékoztatója

Előadó: Horváth László polgármester

2/ Lenti Város Önkormányzatának 2025. évi költségvetéséről szóló rendelet módosítása

Előadó: Horváth László polgármester

3/ Helyi adórendeletek felülvizsgálata

Előadó: Kiss Tamás Pénzügyi és Városfejlesztési Bizottság elnöke

4/ Beszámoló a helyi adóztatásról

Előadó: Deák Szilvia pénzügyi osztályvezető

5/ Vízügyi vízkárelhárítási védekezési terv 2025. évi felülvizsgálata

Előadó: Kiss Tamás Pénzügyi és Városfejlesztési Bizottság elnöke

6/ A Lenti 0186/3. hrsz-ú; Lenti 0191/21. hrsz-ú; Lenti 0191/22 hrsz-ú, valamint a Lenti 0190/2 hrsz-ú ingatlanok területén tervezett lakópark építési beruházás ügye

Előadó: Kiss Tamás Pénzügyi és Városfejlesztési Bizottság elnöke

7/ Partnerségi egyeztetés lezárása a 75-ös számú főút Múmor és Lenti közötti szakaszán található hidak átépítése és az ott lévő ívóvízvezeték kiváltása ügyében

Előadó: Kiss Tamás Pénzügyi és Városfejlesztési Bizottság elnöke

8/ Lenti Város Önkormányzata Képviselő-testülete 2026. évi munkaterve

Előadó: Vatali Ferenc Kulturális és Ügyrendi Bizottság tagja

9/ Megállapodás kötése Intézményfenntartó Társulás Csesztreggel a téli zárva tartás időszakai alatti óvodai feladatellátásra vonatkozóan

Előadó: Vatali Ferenc Kulturális és Ügyrendi Bizottság tagja

10/ Döntés víziközmű-vagyon térítésmentes átvételéről

Előadó: Kiss Tamás Pénzügyi és Városfejlesztési Bizottság elnöke

11/ ESINERGY projekt keretében szándéknyilatkozat aláírása

Előadó: Horváth László polgármester

12/ LE-KO Építőipari Kft. folyószámlahitel hosszabbítási kérelme

Előadó: Kiss Tamás Pénzügyi és Városfejlesztési Bizottság elnöke

Lenti, 2025. november 20.





LENTI VÁROS POLGÁRMESTERE

8960 Lenti, Zrínyi Miklós u. 4.

Tel: 92/553-913 Fax: 92/553-957 e-mail: polgarmester@lenti.hu

LPH/1-274/2025.

A polgármester tájékoztatója a fontosabb eseményekről, intézkedésekről

Tisztelt Képviselő-testület!

Az elmúlt munkaterv szerinti testületi ülés óta eltelt időszak eseményeiről, intézkedéseiről az alábbiakban adok tájékoztatást:

Hivatalos tárgyalások:

Fogadóóra keretében lenti állampolgárokat fogadtam.

Czigány Tibor ügyvezető úrral városüzemeltetési ügyben többször egyeztettem.

Több alkalommal tartottam helyszíni szemlét a városban.

November 5-én a Lenti Gyógyfürdő Kft. ügyvezető igazgatóját és gazdasági igazgatóját fogadtam hivatalomban.

November 20-án a Városi Művelődési Központ Lenti intézményvezető igazgatójával egyeztettem a 2026. évi programok kapcsán.

November 21-én a LE-KO Kft. ügyvezetőjével és a LE-KO Kft. Felügyelő Bizottságának elnökével egyeztettem hivatalomban.

November 24-én a Lenti Televízió Kft. ügyvezetőjével egyeztettem.

Fórumok, rendezvények:

Halottak napja alkalmából október 30-án megemlékező beszédet mondtam a koszorúzással egybekötött városi megemlékezésen.

November 3-án „Fenntartható közlekedésfejlesztés a belterületi úthálózat megújításával Lentiben” pályázat keretében létrehozott projektszervezet projektindító értekezletén vettem részt.

November 4-én Versenyképes Járások Program II. üteme kapcsán tartott egyeztető megbeszélésen vettem részt Zalaegerszegen.

November 4-én Alpolgármester úrral gyertyát gyújtottunk az 1956-os forradalom és szabadságharc áldozatainak emlékére az '56-os emlékműnél.

November 6-án „Keep Young & Feet” pályázat keretében tartott projektpartneri találkozón vettem részt Keszthelyen.

November 6-án a „Szeretem Lentit” Egyesület szervezésében megtartott gombaismereti előadáson vettem részt a Kolping Kávézóban.

November 10-én a „Petőfi úti óvoda megújítása”, „A Művelődési Központ Lenti és a Könyvtár megújítása”, valamint „A lenti Szakorvosi Rendelőintézet energetikai megújítása” pályázatok keretében létrehozott projektszervezetek projektindító értekezletein vettem részt.

November 10-én *Óriás tekerés* pályázat kapcsán tartott online egyeztetésen vettem részt.

November 11-én a Szociális Munka Napján a Városi Művelődési Központban tartott rendezvényen mondtam köszöntőt.

November 12-én Ausztria Magyarország Interreg Program 2021-2027 keretében benyújtandó *Source Thermal: Collaborative Action for Climate-Resilient Thermal Water Use* projekt kapcsán fenntartható vízgazdálkodás témában online egyeztetettünk a potenciális osztrák partnerekkel.

November 13-án a Lenti Rendőrkapitányságon megtartott Roma Fórumon vettem részt.
November 17-én Lenti Kistérség Többcélú Társulása Társulási Tanácsának ülését vezettem Lentiben.
November 17-én Lenti Város Fenntartható Városi Mobilitási Terv kapcsán tartott 2. műhelytalálkozó résztvevőit köszöntöttem a Városi Művelődési Központban.
November 17-én Bottyán napi megemlékezésen mondtam ünnepi beszédet és koszorút helyeztem el az emlékműnél.
November 17-én „Megújuló Lenti”, „Fenntartható közlekedésfejlesztés a belterületi úthálózat megújításával Lentiben”, „Petőfi úti óvoda megújítása”, „A Művelődési Központ Lenti és a Könyvtár megújítása”, valamint „A lenti Szakorvosi Rendelőintézet energetikai megújítása” pályázatok előrehaladási megbeszélésein vettem részt.
November 18-án „Gyógyfürdőfejlesztés és szálláshelybővítés Lentiben” pályázat kapcsán a Kúrián megtartott tárgyaláson vettem részt Budapesten.
November 19-én Versenyképes Járások Programhoz kapcsolódóan Lenti Járási Fejlesztési Fórum ülésén vettem részt Zalaegerszegen.
November 21-én a Lentihegyi Vidékörző és Kulturális Egyesület szervezésében megtartott Lentihegyi Múltidéző Találkozó rendezvényén köszöntöttem a megjelenteket.
November 21-én *Óriás tekerés* pályázat keretében Lentiben is megvalósuló rendezvénye kapcsán az élő közvetítés előzetes adáspróbáján vettem részt.
November 21-én a *Virágos Magyarország 2025* környezetszépítő versenyen Lenti város az Országos Arany Rózsa Díj kitüntetésben részesült, melyet a Lenti Városgazdálkodási Kft. ügyvezetője vett át Budapesten.
November 24-én LE-KO Kft. Felügyelő Bizottsági ülésén vettem részt.
November 24-én a „Civil” Nyugdíjas Klub 15 éves jubileumi ünnepségén köszöntöttem a szervezetet.

Utólagosan tájékoztatom a Képviselő-testületet, hogy Dr. Pintér Sándor Belügyminiszter a *Közfoglalkoztatási programok megvalósításában nyújtott kiemelkedő szakmai tevékenysége elismeréséül* a Lenti Városüzemeltető Nonprofit Kft. részére Miniszteri elismerő oklevelet adományozott, melyet Czigány Tibor ügyvezető vett át 2025. november 5-én Budapesten.

Kérem tájékoztatóm megvitatását és elfogadását.

Lenti, 2025. november 25.

Horváth László





LENTI VÁROS POLGÁRMESTERE

8960 Lenti, Zrínyi Miklós u. 4.
Tel: 92/553-913 Fax: 92/553-957 e-mail: polgarmester@lenti.hu

LPH/1-274/2025.

1. sz. napirend

A polgármester tájékoztatója Jelentés a lejárt határidejű határozatok végrehajtásáról

322/2025. számú határozat

Önkormányzati vagyoni ügyek

Határidő: 2025. október 31.

Felelős: Horváth László polgármester

Heller-Antal Zsanett városüzemeltetési ügyintéző

Az adásvételi szerződés aláírásra került, a tulajdonos személyében történő változás ingatlan nyilvántartási bejegyzése megtörtént.

323//2025. számú határozat

Önkormányzati vagyoni ügyek

Határidő: 2025. október 31.

Felelős: Horváth László polgármester

Heller-Antal Zsanett városüzemeltetési ügyintéző

Az adásvételi szerződés elkészítése folyamatban van.

336/2025. számú határozat

Beszámoló a Lenti Polgármesteri Hivatal 2025. évi tevékenységéről

Határidő: 2025. október 29.

Felelős: Horváth László polgármester

A döntésről a jegyző értesítése megtörtént.

337/2025. számú határozat

A 2026. évi belső ellenőrzésre vonatkozó éves ellenőrzési terv jóváhagyása

Határidő: 2025. november 15.

Felelős: Tóthné Simon Andrea pénzügyi osztályvezető-helyettes

Lenti Város Önkormányzata 2026. évi belső ellenőrzésre vonatkozó éves ellenőrzési terv jóváhagyásáról a belső ellenőr értesítésre került.

338/2025. számú határozat

A 2026. évi belső ellenőrzésre vonatkozó éves ellenőrzési terv jóváhagyása

Határidő: 2025. november 15.

Felelős: Tóthné Simon Andrea pénzügyi osztályvezető-helyettes

Lenti Város Önkormányzata, valamint az általa alapított költségvetési szervek és gazdasági társaság 2026. évi belső ellenőrzésére vonatkozó összefoglaló éves ellenőrzési terv jóváhagyásáról a belső ellenőr értesítésre került.

339/2025. számú határozat

Beszámoló Lenti Kistérség Többcélú Társulása 2025. évi működéséről

Határidő: 2025. november 7.

Felelős: Hegedüsne Muk Andrea önkormányzati osztályvezető

A Lenti Kistérség Többcélú Társulása Társulási Tanácsának kiértékelése megtörtént.

340/2025. számú határozat

„Napsugár” Család- és Gyermejköltségi Központ és Szolgálat Lenti Szakmai Programjának felülvizsgálata

Határidő: 2025. október 31.

Felelős: Horváth László polgármester

Hegedüsne Muk Andrea önkormányzati osztályvezető

Az intézmény vezetőjének értesítése megtörtént, a polgármester az egységes szerkezetbe foglalt szakmai programot aláírta.

341/2025. számú határozat

A „LENTI VÁROSÜZEMELTETŐ” Nonprofit Korlátolt Felelősségű Társaság alapító okiratának módosítása

Határidő: 2025. október 31. (értesítésre)

Felelős: Horváth László polgármester

Czigány Tibor ügyvezető

A gazdasági társaság ügyvezetőjének értesítése megtörtént, a polgármester az egységes szerkezetbe foglalt alapító okiratot aláírta.

343/2025. számú határozat

A Lenti I. számú háziiorvosi körzet feladatainak ellátására pályázat kiírása

Határidő: 2025. november 7.

Felelős: Horváth László polgármester

A polgármester a pályázati eljárás megindításáról intézkedett.

344/2025. számú határozat

A Lenti I. számú háziiorvosi körzet feladatainak ellátására pályázat kiírása

Határidő: 2025. november 7.

Felelős: Hegedüsne Muk Andrea önkormányzati osztályvezető

Az önkormányzati osztályvezető gondoskodott a pályázat közzétételéről az Országos Kórházi Főigazgatóság internetes oldalán, Lenti Polgármesteri Hivatalban elhelyezett hirdetőtáblán, Lenti város honlapján (www.lenti.hu), valamint az Orvosok Lapjában.

345/2025. számú határozat

Zalaegerszegi Tankerületi Központ támogatási kérelme

Határidő: 2025. október 31.

Felelős: Horváth László polgármester

Deák Szilvia pénzügyi osztályvezető

A Zalaegerszegi Tankerületi Központtal a Lenti Általános Iskola és Gimnázium Arany János Tagintézmény tetőszerkezet felújításához kapcsolódó támogatás nyújtásához a szerződés aláírásra, a 2025. évi költségvetési rendelet módosításakor pedig a támogatás figyelembevételre került.

346/2025. számú határozat

Döntés Versenyképes Járások 2026. évi programjában való részvételről

Határidő: 2025. november 10.

Felelős: Horváth László polgármester

Az érintettek értesítése és a kérelem határidőben történő benyújtása megtörtént.

347-348/2025. számú határozat

Döntés Versenyképes Járások 2026. évi programjában való részvételről

Határidő: 2025. november 10.

Felelős: Horváth László polgármester

Az érintettek értesítés megtörtént.

349/2025. számú határozat

Önkormányzati vagyoni ügyek

Határidő: 2025. november 6. (kérelmező kiértesítésre)

Felelős: Horváth László polgármester

A kérelmező kiértesítése megtörtént.

350/2025. számú határozat

Önkormányzati vagyoni ügyek

Határidő: 2025. október 30.

Felelős: Horváth László polgármester

A szükséges intézkedések megtételére sor került, az ingatlan értékesítésére a nyílt pályázat kiírása megtörtént.

351/2025. számú határozat

Önkormányzati vagyoni ügyek

Határidő a meghirdetésre: 2025. november 3.

Felelős: Heller-Antal Zsanett városüzemeltetési ügyintéző

A pályázat meghirdetése határidőben megtörtént, a város honlapján és a Polgármesteri Hivatal hirdetőtábláján, továbbá a Zalai Hírlapban 2025. november 3. napján megjelent.

353/2025. számú határozat

Döntés víziközmű-vagyon térítésmentes átvételéről

Határidő: 2025. november 07.

Felelős: Horváth László polgármester

A megállapodások aláírása megtörtént, továbbá az aláírt megállapodások az Észak-zalai Víz- és Csatornamű Zrt. üzemeltető irányába megküldésre kerültek.

Lenti, 2025. november 20.

Lenti Város Polgármestere
Horváth László
polgármester



Lenti Város Önkormányzata

ELŐTERJESZTÉS

a Képviselő-testület 2025. november 25-i ülésére

Tárgy: Lenti Város Önkormányzatának 2025. évi költségvetéséről szóló rendelet módosítása

Az előterjesztést készítette: Tóthné Simon Andrea
pénzügyi osztályvezető-helyettes

Megtárgyalta: Pénzügyi és Városfejlesztési Bizottság

Pénzügyi észrevétel: Deák Szilvia pénzügyi osztályvezető *Nincs észrevétel*

Törvényességi észrevétel: Hegedűsné Muk Andrea önkormányzati osztályvezető *Nincs észrevétel*

Előterjesztő:

Horváth László
polgármester



Tisztelt Képviselő-testület!

Lenti Város Önkormányzatának a 2025. évi költségvetését az alábbi tételekkel szükséges módosítani:

Lenti Város Önkormányzata

BEVÉTELEK

Működési célú támogatások államháztartáson belülről

Települési önkormányzatok köznevelési feladatainak támogatása	6.084 eFt
Települési önkormányzatok gyermekétkeztetési feladatainak támogatása	28 eFt
Települési önkormányzatok egyes szociális és gyermekjóléti feladatainak támogatása (szoc. ágazati pótlék)	5.641 eFt
Települési önkormányzatok kulturális feladatainak támogatás (könyvtári érdekeltségnevelő támogatás)	1.482 eFt
Működési célú költségvetési támogatások és kiegészítő támogatások (Önkormányzatok rendkívüli támogatása)	9.170 eFt
Egyéb működési célú támogatások bevételei ÁHT-n belülről (szoc. ágazati pótlék -6.141 eFt Bethlen Gábor Alapkezelő Zrt.-Magyar-magyar közösségi tevékenységek támogatása 1.300 eFt)	-4.841 eFt
<u>Közfoglalkoztatás támogatás (9 fő 2025.10.01-2025.12.31-ig)</u>	<u>2.788 eFt</u>
	20.352 eFt

Működési bevétel

Thermál Hotel Balance Lenti káresemény miatti kártérítés és Áfa visszatérülés	-3.612 eFt
---	-------------------

Közhatalmi bevétel

Helyi iparüzési adóbevétel	96.618 eFt
----------------------------	-------------------

Működési célú átvett pénzeszköz

Dr. Seresné Dr. Pirkhoffer Katalin Egészségügyi Szolgáltató Bt. 2024. évi támogatás visszafizetés	61 eFt
---	---------------

Finanszírozási bevétel

Befektetési célú belföldi értékpapír (Önkormányzatok rendkívüli támogatása -9.170 eFt, II. sz. háziiorvosi körzet támogatás visszafizetés -61 eFt, Zalaegerszegi Tankerületi Központ támogatás tetőszerkezet felújításához 9.609 eFt, állami támogatás -6.112 eFt, intézmények finanszírozás elvonás -7.000 eFt)	-12.734 eFt
--	--------------------

BEVÉTELEK ÖSSZESEN:

100.685 eFt

KIADÁSOK

Személyi kiadások

Közfoglalkoztatás munkabér (9 fő 2025.10.01-2025.12.31-ig)	2.618 eFt
Városrészi rendezvények (Lentikápolna 250 eFt, Bárszentmihályfa 250 eFt, Lentiszombathely 330 eFt, Mumor 35 eFt, Máhomfa 240 eFt)	1.105 eFt
	<u>3.723 Ft</u>

Munkaadót terhelő járulékok és szociális hozzájárulási adó

Közfoglalkoztatás járulék (9 fő 2025.10.01-2025.12.31-ig)	170 eFt
Városrészi rendezvények járulék (Lentikápolna 105 eFt, Bárszentmihályfa 105 eFt, Lentiszombathely 140 eFt, Mumor 10 eFt, Máhomfa 100 eFt)	460 eFt
	630 eFt

Dologi kiadások

Thermál Hotel Balance Lentiben személyzeti felvonó, bejárati forgóajtó javítása	-3.612 eFt
Üzemeltetési anyag átcsoportosítás (városrészi rendezvényekhez)	-1.565 eFt
Bethlen Gábor Alapkezelő Zrt.-Magyar-magyar közösségi tevékenységek támogatásból történő rendezvényszervezés	1.300 eFt
„KEEP YOUNG AND FIT” pályázat átcsoportosítás	-36 eFt
Szakmai tevékenységet segítő szolgáltatás	14.696 eFt
	10.783 eFt

Egyéb működési célú kiadás

A helyi iparüzési adóbevételek többlete alapján meghatározott fizetési kötelezettség	96.618 eFt
Szennyvízhálózat felújítási céltartalék	-5.000 eFt
Ívóvízhálózat felújítási céltartalék	-5.000 eFt
	86.618 eFt

Beruházások

Rendezési terv átfogó felülvizsgálata	-15.000 eFt
„KEEP YOUNG AND FIT” pályázat 2 db kártyaolvasó beszerzése	36 eFt
	-14.964 eFt

Felújítások

Szennyvízhálózat felújítás	5.000 eFt
Ívóvízhálózat felújítás	5.000 eFt
	10.000 eFt

Egyéb felhalmozási kiadások

Zalaegerszegi Tankerületi Központ támogatás (Lenti Általános Iskola és Gimnázium Arany János tagintézménye tető felújításához)	9.609 eFt
--	------------------

Intézményfinanszírozás

Megnevezés	Állami támogatás eFt	Egyéb támogatás eFt
Lenti Polgármesteri Hivatal		304
Dr. Hetés Ferenc Szakorvosi Rendelőintézet		
Gazdasági Ellátó Szervezet Lenti		-3 000
Bölcsőde		
Lenti Mesevár Óvoda		
Városi Könyvtár Lenti	1 482	
Városi Művelődési Központ Lenti		-4 000
"Napsugár" Család- és Gyermekegészségügyi Központ és Szolgálat	-500	
Összesen	982	-6 696

KIADÁSOK ÖSSZESEN:**100.685 eFt**

2. Lenti Polgármesteri Hivatal

BEVÉTELEK

Intézményfinanszírozás	304 eFt
Működési bevétel	800 eFt
	1.104 eFt

KIADÁSOK

Személyi kiadások (átcsoportosítás)	-650 eFt
Munkaadót terhelő járulékok és szociális hozzájárulási (átcsoportosítás)	650 eFt
Dologi kiadás	800 eFt
Beruházások (Video-kaputelefon kiépítése)	304 eFt
	1.104 eFt

3. Dr. Hetés Ferenc Szakorvosi Rendelőintézet

BEVÉTELEK

Működési célú támogatás államháztartáson belülről (NEAK támogatás 6.850 eFt, támogatás kistérségi településektől 1.244 eFt, átcsoportosítás -745 eFt, TOP Plusz pályázat 4.237 eFt)	11.586 eFt
Felhalmozási célú támogatás államháztartáson belülről (átcsoportosítás 745 eFt, TOP Plusz_3.1.3-23-ZA2 pályázat 3.301 eFt)	4.046 eFt
	15.632 eFt

KIADÁSOK

Személyi kiadások (NEAK támogatásból 6.476 eFt, TOP_ Plusz_3.1.3-23-ZA2 pályázat 1.152 eFt)	7.628 eFt
Munkaadót terhelő járulékok és szociális hozzájárulási (NEAK támogatásból 73 eFt, TOP_ Plusz_3.1.3-23-ZA2 pályázat 147 eFt)	220 eFt
Dologi kiadás (NEAK támogatásból 301 eFt, TOP_ Plusz_3.1.3-23-ZA2 pályázat 2.938 eFt, röntgen gép karbantartás 1.244 eFt)	4.483 eFt
Beruházások (TOP_ Plusz_3.1.3-23-ZA2 pályázat eszközbeszerzés)	3.301 eFt
	15.632 eFt

4. Gazdasági Ellátó Szervezet Lenti

BEVÉTELEK

Intézményfinanszírozás (elvonás)	-3.000 eFt
----------------------------------	-------------------

KIADÁSOK

Személyi kiadások (átcsoportosítás)	-120 eFt
Munkaadót terhelő járulékok és szociális hozzájárulási (átcsoportosítás)	120 eFt
Dologi kiadások (elvonás)	-3.000 eFt
	-3.000 eFt

5. Lenti Mesevár Óvoda

BEVÉTELEK

Működési bevételek (bérleti díj)	300 eFt
----------------------------------	----------------

KIADÁSOK

Személyi kiadások (átcsoportosítás)	-445 eFt
Munkaadót terhelő járulékok és szociális hozzájárulási (átcsoportosítás)	445 eFt
Beruházások (csoportszobai játékkészlet megújítása)	300 eFt
	300 eFt

6. Bölcsőde Lenti

KIADÁSOK

Személyi kiadások (átcsoportosítás)	-150 eFt
Munkaadót terhelő járulékok és szociális hozzájárulási (átcsoportosítás)	150 eFt
Dologi kiadások (átcsoportosítás felhalmozási kiadásra)	-140 eFt
<u>Beruházások (számítógép működéséhez szükséges szoftver beszerzés)</u>	<u>140 eFt</u>
	0 eFt

7. Városi Művelődési Központ Lenti

BEVÉTELEK

Intézményfinanszírozás (elvonás)	-4.000 eFt
<u>Működési bevételek</u>	<u>-4.300 eFt</u>
	-8.300 eFt

KIADÁSOK

Személyi kiadások (átcsoportosítás)	-55 eFt
Munkaadót terhelő járulékok és szociális hozzájárulási (átcsoportosítás)	55 eFt
<u>Dologi kiadások (elvonás -4.000 eFt, elmaradt rendezvények -4.300 eFt)</u>	<u>-8.300 eFt</u>
	-8.300 eFt

8. Városi Könyvtár Lenti

BEVÉTELEK

Intézményfinanszírozás (könyvtári érdekeltségnövelő támogatás)	1.482 eFt
--	------------------

KIADÁSOK

Személyi kiadások (átcsoportosítás)	-125 eFt
Munkaadót terhelő járulékok és szociális hozzájárulási (átcsoportosítás)	125 eFt
<u>Dologi kiadások (könyvtári érdekeltségnövelő támogatás)</u>	<u>1.482 eFt</u>
	1.482 eFt

9. „Napsugár” Család és Gyermejköltségtérítési Központ és Szolgálat Lenti

BEVÉTELEK

Intézményfinanszírozás (szoc. ágazati pótlék)	-500 eFt
<u>Működési bevétel (biztosító kártérítés)</u>	<u>423 eFt</u>
	-77 eFt

KIADÁSOK

Személyi kiadások	-6.881 eFt
Munkaadót terhelő járulékok és szociális hozzájárulási adó	-693 eFt
Dologi kiadások	7.692 eFt
Felhalmozási kiadások (porszívó -25 eFt, mobiltelefon -440 eFt, 3 db laptop -600 eFt, okostábla -100 eFt, iratmegsemmisítő 650 eFt, iktatóprogram licenc 2 db 210 eFt, irodai szék 70 eFt, kulcsos szekrény 40 eFt)	-195 eFt
	-77 eFt

Magyarország 2025. évi központi költségvetéséről szóló 2024. évi XC. törvény 64.§ (3) bekezdése lehetőséget biztosít arra, hogy a költségvetési szervek által foglalkoztatottak cafeteria juttatás kerete 2025. évben nettó 400.000 Ft legyen.

Lenti Polgármesteri Hivatal cafeteria kerete személyenként egységesen jelenleg bruttó 396.000 Ft (nettó 309.375 Ft), ezen keretösszeg bruttó 116.000 Ft-tal (nettó 90.625 Ft) történő megemelésével bruttó 512.000 Ft (nettó 400.000 Ft) összegre emelkedne a Hivatal cafeteria kerete, mely emelés fedezete a Hivatal 2025. évi költségvetésében rendelkezésre áll.

A jogalkotásról szóló 2010. évi CXXX. törvény előírása szerint a rendelet-tervezethez előzetes hatásvizsgálat és indokolás került csatolásra.

Az előterjesztést a Pénzügyi és Városfejlesztési Bizottság megtárgyalta és a rendelet-tervezetet elfogadásra javasolta a Képviselő-testület felé.

Kérem a Tisztelt Képviselő-testületet, hogy az előterjesztést megvitatni és a rendelet-tervezetet elfogadni szíveskedjék.

L e n t i, 2025. november 20.

Előzetes hatásvizsgálat
a jogalkotásról szóló 2010. évi CXXX. törvény 17.§ (1) bekezdése alapján

A rendelet-tervezet címe:

Lenti Város Önkormányzata Képviselő-testületének .../2025. (... ..) önkormányzati rendelete Lenti Város Önkormányzatának 2025. évi költségvetéséről szóló 3/2025. (II.13.) önkormányzati rendelet módosításáról

Társadalmi-gazdasági hatása:

A költségvetési rendelet módosítás széles körben biztosítja a választópolgárok számára az önkormányzat gazdálkodásának, pénzügyi, vagyoni, jövedelmi helyzetének megismerését.

Költségvetési hatása: *A költségvetés biztosítja az önkormányzat kiegyensúlyozott gazdálkodását, az intézmények zavartalan működését. Az önkormányzat kötelezően ellátandó feladatainak finanszírozása biztosítva van.*

Környezeti, egészségi következményei: *Nincs.*

Adminisztratív terheket befolyásoló hatása: *A rendelet módosításáról az intézményeket értesíteni kell.*

Egyéb hatása: *Nincs.*

A rendelet megalkotásának szükségessége: *Nincs*

A rendelet megalkotása elmaradása esetén várható következmények: *Nincs*

A rendelet alkalmazásához szükséges feltételek:

- **személyi:** *nincs*
- **szervezeti:** *nincs*
- **tárgyi:** *nincs*
- **pénzügyi:** *nincs*

Lenti Város Önkormányzata Képviselő-testületének .../.... (...) önkormányzati rendelete

Lenti Város Önkormányzatának 2025. évi költségvetéséről szóló 3/2025. (II.13.) önkormányzati rendelet módosításáról

[1] Az önkormányzati működés, valamint a közpénzek transzparenciája szempontjából, továbbá a helyi közügyek, közfeladatok biztonságos ellátása – és így a lakosság közszolgáltatásokhoz való hozzáférése, ellátása – szempontjából alapvető jogalkotási kötelezettség az adott költségvetési évre várható bevételek és teljesítendő kiadások tervszámok formájában történő meghatározása, amelyből finanszírozza és ellátja az önkormányzat a törvényben meghatározott kötelező, valamint a kötelező feladatai ellátását nem veszélyeztető önként vállalt feladatait.

[2] Lenti Város Önkormányzata Képviselő-testülete az Alaptörvény 32. cikk (2) bekezdésében meghatározott eredeti jogalkotói hatáskörében, az Alaptörvény 32. cikk (1) bekezdés f) pontjában meghatározott feladatkörében eljárva a következőket rendeli el:

1. §

(1) A Lenti Város Önkormányzatának 2025. évi költségvetéséről szóló 3/2025. (II. 13.) önkormányzati rendelet 2. § (1)–(4) bekezdése helyébe a következő rendelkezések lépnek:

„(1) Az önkormányzat 2025. évi **költségvetési bevételi főösszege: 3 697 551 eFt**, azaz Hárommilliárd-hatszázkilencvenhétmillió-ötszázötvenegy ezer Ft. A költségvetési bevételi főösszegegen belül kiemelt előirányzatok:

- a) **Működési bevételek 3 380 236 eFt**
 - aa) Működési célú támogatások államháztartáson belülről 1 957 961 eFt
 - ab) Közhatalmi bevételek 838 161 eFt
 - ac) Működési bevételek 576 850 eFt
 - ad) Működési célú átvett pénzeszközök 7 264 eFt
- b) **Felhalmozási bevételek 317 315 eFt**
 - ba) Felhalmozási célú támogatások államháztartáson belülről 269 521 eFt
 - bb) Felhalmozási bevételek 47 731 eFt
 - bc) Felhalmozási célú átvett pénzeszközök 63 eFt

(2) Az önkormányzat 2025. évi **költségvetési kiadási főösszege: 4 323 032 eFt**, azaz Négymilliárd-háromszázhuszonhárommillió-harminckettő ezer Ft. A költségvetési kiadási főösszegegen belüli kiemelt előirányzatok:

- a) **Működési kiadások 3 417 459 eFt**
 - aa) Személyi juttatások 1 541 187 eFt
 - ab) Munkaadókat terhelő járulékok és szociális hozzájárulási adó 198 324 eFt
 - ac) Dologi kiadások 1 211 302 eFt
 - ad) Ellátottak pénzbeli juttatásai 21 800 eFt
 - ae) Egyéb működési célú kiadások 444 846 eFt
- b) **Felhalmozási kiadások 905 573 eFt**
 - ba) Beruházások 661 534 eFt
 - bb) Felújítások 225 349 eFt
 - bc) Egyéb felhalmozási célú kiadások 18 690 eFt

(3) Az önkormányzat 2025. évi költségvetési bevételeinek és kiadásainak egyenlege: - 625 481 eFt, azaz mínusz hatszázhuszonötmillió-négyszáznyolcvanegy ezer Ft, melyből

- a) működési célú -37 223 eFt
- b) felhalmozási célú -588 258 eFt

(4) Az önkormányzat 2025. évi költségvetési **hiányának belső finanszírozására** szolgáló költségvetési maradványa: 615 226 eFt, azaz Hatszázötvenötmillió-kettőszázhuszonhat ezer Ft.”

(2) A Lenti Város Önkormányzatának 2025. évi költségvetéséről szóló 3/2025. (II. 13.) önkormányzati rendelet 2. § (5) bekezdés a) pontja helyébe a következő rendelkezés lép:

(Az önkormányzat 2025. évi költségvetési hiányának külső finanszírozására szolgáló finanszírozási bevételek és kiadások:)

„a) **finanszírozási bevételek 73 597 eFt**

- aa) felhalmozási célú hosszú lejáratú hitel felvétele 0 eFt
- ab) befektetési célú belföldi értékpapírok beváltása, értékesítése 73 597 eFt”

(3) A Lenti Város Önkormányzatának 2025. évi költségvetéséről szóló 3/2025. (II. 13.) önkormányzati rendelet 2. § (6) bekezdése helyébe a következő rendelkezés lép:

„(6) Az önkormányzat 2025. évi

- a) Tárgyévi kiadásai **4 386 374 eFt**
- b) Tárgyévi bevételei **4 386 374 eFt”**

2. §

A Lenti Város Önkormányzatának 2025. évi költségvetéséről szóló 3/2025. (II. 13.) önkormányzati rendelet 5. § (2) bekezdése helyébe a következő rendelkezés lép:

„(2) A Polgármesteri Hivatal köztisztviselőinek 2025. évi cafetéria-juttatás kerete bruttó 512 000 Ft.”

3. §

(1) A Lenti Város Önkormányzatának 2025. évi költségvetéséről szóló 3/2025. (II. 13.) önkormányzati rendelet 1. melléklete helyébe az 1. melléklet lép.

(2) A Lenti Város Önkormányzatának 2025. évi költségvetéséről szóló 3/2025. (II. 13.) önkormányzati rendelet 2. melléklete helyébe a 2. melléklet lép.

(3) A Lenti Város Önkormányzatának 2025. évi költségvetéséről szóló 3/2025. (II. 13.) önkormányzati rendelet 3. melléklete helyébe a 3. melléklet lép.

(4) A Lenti Város Önkormányzatának 2025. évi költségvetéséről szóló 3/2025. (II. 13.) önkormányzati rendelet 5. melléklete helyébe a 4. melléklet lép.

(5) A Lenti Város Önkormányzatának 2025. évi költségvetéséről szóló 3/2025. (II. 13.) önkormányzati rendelet 7. melléklete helyébe az 5. melléklet lép.

(6) A Lenti Város Önkormányzatának 2025. évi költségvetéséről szóló 3/2025. (II. 13.) önkormányzati rendelet 10. melléklete helyébe a 6. melléklet lép.

(7) A Lenti Város Önkormányzatának 2025. évi költségvetéséről szóló 3/2025. (II. 13.) önkormányzati rendelet 11. melléklete helyébe a 7. melléklet lép.

(8) A Lenti Város Önkormányzatának 2025. évi költségvetéséről szóló 3/2025. (II. 13.) önkormányzati rendelet 13. melléklete helyébe a 8. melléklet lép.

(9) A Lenti Város Önkormányzatának 2025. évi költségvetéséről szóló 3/2025. (II. 13.) önkormányzati rendelet 14. melléklete helyébe a 9. melléklet lép.

(10) A Lenti Város Önkormányzatának 2025. évi költségvetéséről szóló 3/2025. (II. 13.) önkormányzati rendelet 15. melléklete helyébe a 10. melléklet lép.

4. §

Ez a rendelet a kihirdetését követő napon lép hatályba.

Lenti, 2025. november...

dr. Csizmazia Éva Bernadett
jegyző

Horváth László
polgármester

Kihirdetési záradék:

A rendelet kihirdetve: 2025. napján

dr. Csizmazia Éva Bernadett
jegyző

Lenti Város Önkormányzatának bevételei 2025. évben rovatonként

adatok ezer Ft-ban

Rovat száma	Megnevezés	2024. évi teljesítés	2025.09. havi módosított előirányzat	módosítás összege	2025.11. havi módosított előirányzat
B	BEVÉTELEK				
B1	Működési célú támogatások államháztartáson belülről				
B11	Önkormányzatok működési támogatásai				
B111	Helyi önkormányzatok működésének általános támogatása	272 383	309 909		309 909
B112	Települési önkormányzatok egyes köznevelési feladatainak tám.	320 430	363 518	6 084	369 602
B1131	Települési önkormányzatok egyes szociális és gyermekjóléti feladatainak támogatása	212 448	218 138	5 641	223 779
B1132	Települési önkormányzatok gyermekétkeztetési feladatainak támogatása	171 675	183 716	28	183 744
B114	Települési önkormányzatok kulturális feladatainak támogatása	30 061	28 065	1 482	29 547
B115	Működési célú költségvetési támogatások és kiegészítő támogatások	22 727	0	9 170	9 170
B116	Elszámolásból származó bevételek	2 127			
B16	Egyéb működési célú támogatások bevételei államháztartáson belülről	653 519	822 677	9 533	832 210
	Működési célú támogatások államháztartáson belülről összesen	1 685 370	1 926 023	31 938	1 957 961
B2	Felhalmozási célú támogatások államháztartáson belülről				
B21	Felhalmozási célú önkormányzati támogatás		1 543		1 543
B25	Egyéb felhalmozási célú támogatások bevételei államháztartáson belülről	43 879	263 932	4 046	267 978
	Felhalmozási célú támogatások államháztartáson belülről összesen	43 879	265 475	4 046	269 521
B3					
B34	Vagyon típusú adók				
B34	Építményadó	89 071	96 000		96 000
B34	Magánszemély kommunális adója	8 597	9 000		9 000
B35	Termékek és szolgáltatások adói				
B351	Értékesítési és forgalmi adók (helyi iparüzési adó)	570 622	577 121	96 618	673 739
B354	Gépjárműadók				
B355	Egyéb áruhasználati és szolgáltatási adók	47 626	55 000		55 000
	tartozódás után fizetett idegenforgalmi adó	47 626	55 000		55 000
B36	Egyéb közhatalmi bevételek	5 111	4 422		4 422
	Közhatalmi bevételek összesen	721 027	741 543	96 618	838 161
B4	Működési bevételek	995 172	583 239	-6 389	576 850
B5	Felhalmozási bevételek				
B52	Ingatlanok értékesítése	24 998	47 731		47 731
B53	Egyéb tárgyi eszközök értékesítése	16			
B54	Részeselek értékesítése				
	Felhalmozási bevételek összesen	25 014	47 731	0	47 731
B6	Működési célú átvett pénzeszközök	3 350	7 203	61	7 264
B7	Felhalmozási célú átvett pénzeszközök	4 789	63	0	63
B72	Felhalmozási célú visszatérítendő támogatások, kölcsönök visszatérülése államháztartások kívülről	4 789	63		63
B1-B7	Költségvetési bevételek	3 478 601	3 571 277	126 274	3 697 551
B8	Finanszírozási bevételek				
B81	Belföldi finanszírozás bevételei				
B811	Hitel-, kölcsönfelvétel pénzügyi vállalkozástól	0			
B812	Likviditási célú hitel, kölcsön felvétele	45 645			
B8121	Befektetési célú belföldi értékpapírok beváltása, értékesítése	50 000	86 331	-12 734	73 597
B813	Maradvány igénybevétele	629 787	615 226		615 226
B814	Államháztartáson belüli megelőlegezések	34 196			
	Finanszírozási bevételek összesen	759 628	701 557	-12 734	688 823
	BEVÉTELEK ÖSSZESEN:	4 238 229	4 272 834	113 540	4 386 374

Kiemelt bevételi előirányzatok intézményenként 2025. évben

Megnevezés	Működési bevételek												Felhalmozási bevételek												Finanszírozási bevételek												BEVÉTELEK ÖSSZESEN				
	Működési célú támogatások államháztartáson belülről			Küzhatalmi bevétel			Működési bevételek			Működési célú átvett pénzeszköz			Felhalmozási célú támogatások államháztartáson belülről			Felhalmozási bevétel			Felhalmozási célú átvett pénzeszköz			Maradvány igénybevétele			Irányítói szervei támogatás			Egyéb finanszírozási bevétel													
	2025.09. havi módosított előirányzat	módosítás összege	2025.11. havi módosított előirányzat	2025.09. havi módosított előirányzat	módosítás összege	2025.11. havi módosított előirányzat	2025.09. havi módosított előirányzat	módosítás összege	2025.11. havi módosított előirányzat	2025.09. havi módosított előirányzat	módosítás összege	2025.11. havi módosított előirányzat	2025.09. havi módosított előirányzat	módosítás összege	2025.11. havi módosított előirányzat	2025.09. havi módosított előirányzat	módosítás összege	2025.11. havi módosított előirányzat	2025.09. havi módosított előirányzat	módosítás összege	2025.11. havi módosított előirányzat	2025.09. havi módosított előirányzat	módosítás összege	2025.11. havi módosított előirányzat	2025.09. havi módosított előirányzat	módosítás összege	2025.11. havi módosított előirányzat	2025.09. havi módosított előirányzat	módosítás összege	2025.11. havi módosított előirányzat	2025.09. havi módosított előirányzat	módosítás összege	2025.11. havi módosított előirányzat								
Dr. Hetés Ferenc Szakorvosi Rendelőintézet	535 303	11 586	546 889	0	0	0	26 691	26 691	0	0	0	4 046	4 046	0	0	0	0	0	0	0	0	0	0	14 610	14 610	0	0	0	0	0	0	0	0	576 604	15 632	592 236					
Ebből kötelező feladat	112 602	10 842	123 444	0	0	0	3 680	3 680	0	0	0	4 046	4 046	0	0	0	0	0	0	0	0	0	0	14 610	14 610	0	0	0	0	0	0	0	0	116 282	10 842	131 170					
Ebből önként vállalt feladat	422 701	744	423 445	0	0	0	23 011	23 011	0	0	0	0	0	0	0	0	0	0	0	0	0	0	0	0	0	0	0	0	0	0	0	0	0	460 322	4 790	461 066					
2. GESZ Lenti	0	0	0	0	0	0	111 306	111 306	0	0	0	0	0	0	0	0	0	0	0	0	0	0	0	5 978	5 978	212 156	-3 000	209 156	0	0	0	0	0	0	329 440	-3 000	326 440				
Ebből kötelező feladat	0	0	0	0	0	0	111 306	111 306	0	0	0	0	0	0	0	0	0	0	0	0	0	0	0	5 978	5 978	212 156	-3 000	209 156	0	0	0	0	0	0	329 440	-3 000	326 440				
3. Lenti Mesevár Óvoda	0	0	0	0	0	0	451	300	751	0	0	0	0	0	0	0	0	0	0	0	0	0	1 239	1 239	339 833	339 833	0	0	0	0	0	0	0	0	341 523	300	341 823				
Ebből kötelező feladat	0	0	0	0	0	0	451	300	751	0	0	0	0	0	0	0	0	0	0	0	0	0	1 239	1 239	339 833	339 833	0	0	0	0	0	0	0	0	341 523	300	341 823				
4. Bölcsőde	0	0	0	0	0	0	22 496	22 496	0	0	0	0	0	0	0	0	0	0	0	0	0	0	0	3 778	3 778	157 759	157 759	0	0	0	0	0	0	0	0	184 033	0	184 033			
Ebből kötelező feladat	0	0	0	0	0	0	22 496	22 496	0	0	0	0	0	0	0	0	0	0	0	0	0	0	0	3 778	3 778	157 759	157 759	0	0	0	0	0	0	0	0	184 033	0	184 033			
5. Városi Művelődési Központ Lenti	0	0	0	0	0	0	16 559	-4 300	12 259	150	150	0	0	0	0	0	0	0	0	0	0	0	0	3 075	3 075	102 900	-4 000	98 900	0	0	0	0	0	0	0	122 684	-8 300	114 384			
Ebből kötelező feladat	0	0	0	0	0	0	16 559	-4 300	12 259	150	150	0	0	0	0	0	0	0	0	0	0	0	0	3 075	3 075	102 900	-4 000	98 900	0	0	0	0	0	0	0	122 684	-8 300	114 384			
6. Városi Könyvtár Lenti	500	0	500	0	0	0	3 594	0	3 594	160	160	0	0	0	0	0	0	0	0	0	0	0	1 586	1 586	53 367	1 482	54 849	0	0	0	0	0	0	0	0	59 207	1 482	60 689			
Ebből kötelező feladat	500	0	500	0	0	0	3 594	0	3 594	160	160	0	0	0	0	0	0	0	0	0	0	0	1 586	1 586	53 367	1 482	54 849	0	0	0	0	0	0	0	0	59 207	1 482	60 689			
7. Lenti Polgármesteri Hivatal	2 500	0	2 500	0	0	0	2 412	800	3 212	0	0	0	0	0	0	0	0	0	0	0	0	0	0	5 512	5 512	314 900	304	315 204	0	0	0	0	0	0	0	0	325 324	1 104	326 428		
Ebből állami (államgazdálkodási) feladat	2 500	0	2 500	0	0	0	2 412	800	3 212	0	0	0	0	0	0	0	0	0	0	0	0	0	0	5 512	5 512	314 900	304	315 204	0	0	0	0	0	0	0	0	325 324	1 104	326 428		
8. "Napsugár" Család- és Gyermekjóléti Központ és Szolgálat	0	0	0	0	0	0	8 600	423	9 023	0	0	0	0	0	0	0	0	0	0	0	0	0	0	5 180	5 180	127 521	-500	127 021	0	0	0	0	0	0	0	0	141 301	-77	141 224		
Ebből kötelező feladat	0	0	0	0	0	0	8 600	423	9 023	0	0	0	0	0	0	0	0	0	0	0	0	0	0	5 180	5 180	127 521	-500	127 021	0	0	0	0	0	0	0	0	141 301	-77	141 224		
Összesen	538 303	11 586	549 889	0	0	0	192 109	-2 777	189 332	310	310	0	4 046	4 046	0	0	0	0	0	0	0	0	0	40 958	40 958	1 308 436	-5 714	1 302 722	0	0	0	0	0	0	0	0	2 080 116	7 141	2 087 257		
Ebből kötelező feladat	113 102	10 842	123 944	0	0	0	166 686	-3 577	163 109	310	310	0	4 046	4 046	0	0	0	0	0	0	0	0	0	20 836	20 836	993 536	-6 018	987 518	0	0	0	0	0	0	0	0	1 294 470	1 247	1 299 763		
Ebből állami (államgazdálkodási) feladat	2 500	0	2 500	0	0	0	2 412	800	3 212	0	0	0	0	0	0	0	0	0	0	0	0	0	0	5 512	5 512	314 900	304	315 204	0	0	0	0	0	0	0	0	0	0	325 324	1 104	326 428
Ebből önként vállalt feladat	422 701	744	423 445	0	0	0	23 011	23 011	23 011	0	0	0	4 046	4 046	0	0	0	0	0	0	0	0	0	14 610	14 610	0	0	0	0	0	0	0	0	0	0	0	0	0	460 322	4 790	461 066
Lenti Város Önkormányzata	1 387 720	20 352	1 408 072	741 543	96 618	838 161	391 130	-3 612	387 518	6 893	61	6 954	265 475	265 475	47 731	47 731	63	63	574 268	574 268	0	0	0	0	0	0	0	0	86 331	-12 734	73 597	3 501 154	100 685	3 601 839							
Ebből kötelező feladat	1 387 720	20 352	1 408 072	741 543	96 618	838 161	391 130	-3 612	387 518	6 893	61	6 954	265 475	265 475	47 731	47 731	63	63	574 268	574 268	0	0	0	0	0	0	0	0	86 331	-12 734	73 597	3 501 154	100 685	3 601 839							
Ebből önként vállalt feladat	0	0	0	741 543	0	741 543	238 027	0	238 027	0	0	0	0	0	0	0	0	0	0	0	0	0	0	0	0	0	0	0	0	0	0	0	0	0	0	0	979 570	0	979 570		
Önkormányzat összesen	1 926 023	31 938	1 957 961	741 543	96 618	838 161	583 239	-6 389	576 850	7 203	61	7 264	265 475	265 475	47 731	47 731	63	63	615 226	615 226	0	0	0	0	0	0	0	86 331	-12 734	73 597	4 272 834	113 540	4 386 374								
Ebből kötelező feladat	1 500 822	31 194	1 532 016	741 543	96 618	838 161	583 239	-6 389	576 850	7 203	61	7 264	265 475	265 475	47 731	47 731	63	63	595 104	595 104	0	0	0	0	0	0	0	0	86 331	-12 734	73 597	2 507 618	107 646	2 619 310							
Ebből állami (államgazdálkodási) feladat	2 500	0	2 500	0	0	0	2 412	800	3 212	0	0	0	0	0	0	0	0	0	0	0	0	0	0	5 512	5 512	314 900	304	315 204	0	0	0	0	0	0	0	0	325 324	1 104	326 428		
Ebből önként vállalt feladat	422 701	744	423 445	741 543	0	741 543	261 038	0	261 038	0	0	0	4 046	4 046	0	0	0	0	0	0	0	0	0	14 610	14 610	0	0	0	0	0	0	0	0	0	0	0	460 322	4 790	461 066		

adatok ezer Ft-ban

Kiemelt kiadási előirányzatok címenként 2025. évben

Megnevezés	Működési költségvetés														Felhalmozási költségvetés										Finanszírozási kiadások										KIADÁS ÖSSZESEN										
	Személyi juttatások				Munkaadókat terhelő járulékok és szociális hozzájárulási adó				Dologi kiadások				Elátottak pénzbeli juttatásai				Egyéb működési célú kiadások				Beruházások					Felújítások					Egyéb felhalmozási kiadások					Finanszírozási kiadások					Irányítástervezési támogatás				
	2025.09. havi módosított előirányzat	módosítás összege	2025.11. havi módosított előirányzat	módosítás összege	2025.09. havi módosított előirányzat	módosítás összege	2025.11. havi módosított előirányzat	módosítás összege	2025.09. havi módosított előirányzat	módosítás összege	2025.11. havi módosított előirányzat	módosítás összege	2025.09. havi módosított előirányzat	módosítás összege	2025.11. havi módosított előirányzat	módosítás összege	2025.09. havi módosított előirányzat	módosítás összege	2025.11. havi módosított előirányzat	módosítás összege	2025.09. havi módosított előirányzat	módosítás összege	2025.11. havi módosított előirányzat	módosítás összege	2025.09. havi módosított előirányzat	módosítás összege	2025.11. havi módosított előirányzat	módosítás összege	2025.09. havi módosított előirányzat	módosítás összege	2025.11. havi módosított előirányzat	módosítás összege	2025.09. havi módosított előirányzat	módosítás összege	2025.11. havi módosított előirányzat	módosítás összege									
	2025.09. havi módosított előirányzat	módosítás összege	2025.11. havi módosított előirányzat	módosítás összege	2025.09. havi módosított előirányzat	módosítás összege	2025.11. havi módosított előirányzat	módosítás összege	2025.09. havi módosított előirányzat	módosítás összege	2025.11. havi módosított előirányzat	módosítás összege	2025.09. havi módosított előirányzat	módosítás összege	2025.11. havi módosított előirányzat	módosítás összege	2025.09. havi módosított előirányzat	módosítás összege	2025.11. havi módosított előirányzat	módosítás összege	2025.09. havi módosított előirányzat	módosítás összege	2025.11. havi módosított előirányzat	módosítás összege	2025.09. havi módosított előirányzat	módosítás összege	2025.11. havi módosított előirányzat	módosítás összege	2025.09. havi módosított előirányzat	módosítás összege	2025.11. havi módosított előirányzat	módosítás összege	2025.09. havi módosított előirányzat	módosítás összege	2025.11. havi módosított előirányzat	módosítás összege									
Dr. Hetes Ferenc Szakorvosi Rendelőintézet	456 707	7 628	464 335	49 187	220	49 407	61 148	4 483	65 631			0	8 571	8 571	990	3 301	4 291			0	1														0	576 604	15 632	592 236							
Ebből kötelező feladat	62 350	744	69 978	5 215	0	5 435	10 166	0	10 166			0	0	0	245	0	3 346			0	1															0	77 977	744	89 126						
Ebből önként vállalt feladat	394 357	6 884	394 357	43 972	220	43 972	50 982	4 483	55 465				8 571	8 571	745	3 301	745																			498 627	14 888	503 110							
2. GESZ Lenti	133 791	-120	133 671	21 490	120	21 610	171 809	-3 000	168 809			0		0	2 350		2 350			0															0	329 440	-3 000	326 440							
Ebből kötelező feladat	133 791	-120	133 671	21 490	120	21 610	171 809	-3 000	168 809			0		0	2 350		2 350			0															0	329 440	-3 000	326 440							
3. Lenti Mesevár Óvoda	279 675	-445	279 230	37 527	445	37 972	19 701		19 701			0		0	4 620	300	4 920			0															0	341 523	300	341 823							
Ebből kötelező feladat	279 675	-445	279 230	37 527	445	37 972	19 701		19 701			0		0	4 620	300	4 920			0															0	341 523	300	341 823							
4. Bölcsőde	104 687	-150	104 537	13 545	150	13 695	64 051	-140	63 911			0		0	1 750	140	1 890			0															0	184 033	0	184 033							
Ebből kötelező feladat	104 687	-150	104 537	13 545	150	13 695	64 051	-140	63 911			0		0	1 750	140	1 890			0															0	184 033	0	184 033							
5. Városi Művelődési Központ Lenti	29 591	-55	29 536	2 740	55	2 795	90 303	-8 300	82 003			0		0	50		50			0														0	122 684	-8 300	114 384								
Ebből kötelező feladat	29 591	-55	29 536	2 740	55	2 795	90 303	-8 300	82 003			0		0	50		50			0														0	122 684	-8 300	114 384								
6. Városi Könyvtár Lenti	40 891	-125	40 766	5 315	125	5 440	13 001	1 482	14 483			0		0			0			0														0	59 207	1 482	60 689								
Ebből kötelező feladat	40 891	-125	40 766	5 315	125	5 440	13 001	1 482	14 483			0		0			0			0														0	59 207	1 482	60 689								
7. Lenti Polgármesteri Hivatal Ebből állami (államigazgatási) feladat	259 666	-650	259 016	38 729	650	39 379	26 187	800	26 987			0		0	742	304	1 046			0														0	325 324	1 104	326 428								
Ebből kötelező feladat	259 666	-650	259 016	38 729	650	39 379	26 187	800	26 987			0		0	742	304	1 046			0														0	325 324	1 104	326 428								
8. "Napsugár" Család- és Gyermekjóléti Központ és Szolgálat	106 045	-6 881	99 164	14 173	-693	13 480	14 503	7 692	22 195			0		0	6 580	-195	6 385			0													0	141 301	-77	141 224									
Ebből kötelező feladat	106 045	-6 881	99 164	14 173	-693	13 480	14 503	7 692	22 195			0		0	6 580	-195	6 385			0													0	141 301	-77	141 224									
Összesen	1 411 053	-798	1 410 255	182 706	1 072	183 778	460 703	3 017	463 720	0	0	0	8 571	0	8 571	17 082	3 850	20 932	0	0	0	1	0	0	0	0	0	0	0	0	0	0	0	0	2 080 116	7 141	2 087 257								
Ebből kötelező feladat	757 030	-7 032	756 882	100 005	202	100 427	383 334	-2 266	381 268	0	0	0	0	0	15 595	245	19 141	0	0	0	1	0	1	0	0	0	0	0	0	0	0	0	0	0	1 256 165	-8 581	1 257 719								
Ebből állami (államigazgatási) feladat	259 666	-650	259 016	38 729	650	39 379	26 187	800	26 987	0	0	0	0	0	742	304	1 046	0	0	0	0	0	0	0	0	0	0	0	0	0	0	0	0	0	0	325 324	1 104	326 428							
Ebből önként vállalt feladat	394 357	6 884	394 357	43 972	220	43 972	50 982	4 483	55 465	0	0	0	8 571	0	8 571	745	3 301	745	0	0	0	0	0	0	0	0	0	0	0	0	0	0	0	0	0	0	0								
9. Lenti Város Önkormányzata	127 209	3 723	130 932	13 916	630	14 546	736 799	10 783	747 582	21 800	0	21 800	349 657	86 618	436 275	655 566	-14 964	640 602	215 349	10 000	225 349	9 080	9 609	18 689	63 342	63 342	1 308 436	-5 714	1 302 722	3 501 154	100 685	3 601 839													
Ebből kötelező feladat	126 562	3 723	130 285	13 840	630	14 470	652 026	10 783	662 809	16 500	0	16 500	271 014	86 618	357 632	542 175	-14 964	527 211	215 349	10 000	225 349	9 080	9 609	18 689	50 456	50 456	1 006 833	-5 714	1 001 119	2 903 835	100 685	3 004 520													
Ebből állami (államigazgatási) feladat		0			0		0		0		0		0		0		0			0							0	301 603	301 603	301 603	0	0	301 603												
Ebből önként vállalt feladat	647		647	76		76	84 773		84 773	5 300		5 300	78 643		78 643	113 391		113 391		0						0	12 886	12 886	0	0	0	295 716	0	295 716											
Önkormányzat összesen	1 538 262	2 925	1 541 187	196 622	1 702	198 324	1 197 502	13 800	1 211 302	21 800	0	21 800	358 228	86 618	444 846	672 648	-11 114	661 534	215 349	10 000	225 349	9 081	9 609	18 690	63 342	63 342	1 308 436	-5 714	1 302 722	4 272 834	113 540	4 386 374													
Ebből kötelező feladat	883 592	-3 309	887 167	113 845	832	114 897	1 035 560	8 517	1 044 077	16 500	0	16 500	271 014	86 618	357 632	557 770	-14 719	546 352	215 349	10 000	225 349	9 081	9 609	18 690	50 456	50 456	1 006 833	-5 714	1 001 119	3 153 167	97 548	3 261 120													
Ebből állami (államigazgatási) feladat	259 666	-650	259 016	38 729	650	39 379	26 187	800	26 987	0	0	0	0	0	742	304	1 046	0	0	0	0	0	0	0	0	0	0	0	0	0	0	0	0	0	301 603	325 324	1 104	326 428							
Ebből önként vállalt feladat	395 004	6 884	395 004	44 048	220	44 048	135 755	4 483	140 238	5 300	0	5 300	87 214	0	87 214	114 136	3 301	114 136	0	0	0	0	0	0	0	0	0	12 886	12 886	0	0	0	794 343	14 888	798 826										

Beruházások, felújítások kiadásai beruházásonként, felújításonként 2025. évben

Megnevezés	2025.09. havi módosított előirányzat	módosítás összege	2025.11. havi módosított előirányzat
Felújítások	215 349	10 000	225 349
Vízhálózat felújítása	19 084	5000	24 084
Szennyvízhálózat felújítása	25 817	5000	30 817
Mumor harang felújítása	4 249		4 249
5795,6092,6788,6788/2 hrszú utak felújítása (vis maior)	2 034		2 034
Bérlakás felújítás	1 000		1 000
Külterületi utak fejlesztése tervezés	2 235		2 235
„Fenntartható közlekedésfejlesztés a belterületi úthálózat megújításával” címmű pályázat (tervezés)	62 865		62 865
„A lenti Polgármesteri Hivatal energetikai korszerűsítése” pályázat felújítási kiadás	1 121		1 121
„A Művelődési Központ Lenti és a Könyvtár megújítása” pályázat felújítás	23 102		23 102
„Petőfi úti óvoda megújítása” pályázat felújítás	34 842		34 842
Lenti, 3329. hrsz. szám alatt található Római Katolikus Faharangláb felújítás tervezői költség	762		762
Lenti Polgármesteri Hivatal Aermecc beltéri és kültéri (komplett) egység cseréje	13 641		13 641
Lenti Polgármesteri Hivatal épületében 2,5 kw-os fan-coil beépítése	475		475
„A lenti Szakorvosi Rendelőintézet energetikai megújítása” pályázat felújítás	6 516		6 516
Bárszentmihályfa 3060 hrsz-ú út rézsűcsúsztás helyreállítása	8 525		8 525
Lenti Polgármesteri Hivatal szivattyú	566		566
Lenti, Zrínyi M. u. 8. szám előtti járda felújítása	5 715		5 715
Lentikápolna nyílászáró orvosi rendelő nyílászáró csere	2 800		2 800
Beruházások	672 648	-11 114	661 534
Lenti Város Önkormányzata mobiltelefon	21		21
Lenti Polgármesteri Hivatal szivattyú	0		0
Rendezési terv átfogó felülvizsgálata	15 000	-15 000	0
Rendezési terv módosítása (Lenti 989 hrsz-ú telek bővítése miatt)	0		0
Rendezési terv módosításának költsége (Lenti 101/2 hrsz-ú ingatlan, Lenti 910/2 hrsz-ú ingatlan)	5 715		5 715
Településrendezési eszközök módosításának költsége (0191/22 hrsz-ú ingatlan)	2 540		2 540
Településrendezési eszközök módosítása (Bánkúti -forrás híd és Kerka ártéri híd átépítése miatt)	2 286		2 286
Településrendezési eszközök módosítása (A megújuló Lenti pályázat)	1 905		1 905
Lentiszombathelyi városrészebe 80 l-es üst beszerzése	26		26
Napernyő és napernyőtálcák beszerzése a játszótérre	51		51
Lenti 949/13 hrsz-ú ingatlanon lévő játszótérre napvitorla	0		0
Lentiszombathelyi kultúrház szúnyogháló beszerzése	85		85
Ingatlanvásárlás Lenti 398 hrsz.	40 000		40 000
Lenti központi temető járda építése	2 200		2 200
Lenti, Csörgő u. 2 db fekvőrendőr	432		432
Lenti, Előhegyi u. közvilágítás bővítése	1 000		1 000
Lenti, Hársfa u. közvilágítás bővítése	17 267		17 267
Szolgalmi jog a Lenti 0462/3. hrsz-ú ingatlanra	0		0
Lenti 3332 és 3333 hrsz-ú ingatlanok közti árok vétele és mederalapozása	0		0
Lenti, Bánffy u.57-59. csapadékvízvezetés műszaki ellenőr	127		127
Város honlapjának fejlesztése	0		0
Utcanévtáblák beszerzése	2 000		2 000
2 db ventilátor	16		16
Leader pályázat lentiszombathely, máhomfa játszótér tervezési dokumentáció	381		381
Lenti TV Szolgáltató Kft. Eszközbeszerzés	16 195		16 195
Szállodával kapcsolatos kötelezettség	112 574		112 574

adatok ezer Ft-ban

„Fenntartható közlekedésfejlesztés a belterületi úthálózat megújításával” című pályázat (rendezési terv módosítás)	5 080		5 080
Fenntartható városfejlesztés Lentiben c. pályázat (szerver, szoftver, zöld átállás menetrend,FVS/TVP, FVS felülvizsg.)	7 366		7 366
„Zala Kétkeréken-Kerékpárút fejlesztés Lenti és Hernyék között” c. pályázat kerékpárútépítés	401 050		401 050
„KEEP YOUNG AND FIT” pályázat nyomtató vásárlás	65		65
„KEEP YOUNG AND FIT” pályázat 2 db kártyaolvasó beszerzése		36	36
"A megújuló Lenti" pályázat beruházási kiadás	22 184		22 184
Dr. Hetés Ferenc Szakorvosi Rendelőintézet 2 db telefonkészülék beszerzés	50		50
Dr. Hetés Ferenc Szakorvosi Rendelőintézet 1 db mosógép	170		170
Dr. Hetés Ferenc Szakorvosi Rendelőintézet 1 db vasaló	25		25
Dr. Hetés Ferenc Szakorvosi Rendelőintézet 2db telefonkészülék	61		61
Dr. Hetés Ferenc Szakorvosi Rendelőintézet kísértékű gyógytorna eszköz	400		400
Dr. Hetés Ferenc Szakorvosi Rendelőintézet informatikai és irodatechnikai eszközök beszerzése	284		284
Dr. Hetés Ferenc Szakorvosi Rendelőintézet TOP_ Plusz_3.1.3-23-ZA2 pályázat eszközbeszerzés		3 301	3 301
GESZ Lenti ebédlő székek	1 270		1 270
GESZ Lenti konyhai kísértékű tárgyi eszközök	635		635
GESZ Lenti irodai kísértékű tárgyi eszközök	120		120
GESZ Lenti számítógép	325		325
Lenti Mesevár Óvoda kísértékű tárgyi eszközök	305		305
Lenti Mesevár Óvoda 11db laptop	3 575		3 575
Lenti Mesevár Óvoda porszívó	200		200
Lenti Mesevár Óvoda internetes hálózat fejlesztése	210		210
Lenti Mesevár Óvoda irodai nyomtató	300		300
Lenti Mesevár Óvoda mobiltelefon	30		30
Lenti Mesevár Óvoda csoportszobai játékkészlet megújítása		300	300
Városi Művelődési Központ Lenti roll-up	50		50
Bölcsőde Lenti bölcsődei kísértékű tárgyi eszközök	500		500
Bölcsőde Lenti konyhai kísértékű tárgyi eszközök	200		200
Bölcsőde Lenti laptop	350		350
Bölcsőde Lenti mosógép	700		700
Bölcsőde Lenti számítógép működéséhez szükséges szoftver beszerzés		140	140
Lenti Polgármesteri Hivatal mobiltelefon	127		127
Lenti Polgármesteri Hivatal VOIP telefonkészülék (3db)	95		95
Lenti Polgármesteri Hivatal elektromos fűtőtest	50		50
Lenti Polgármesteri Hivatal 19 db ventilátor beszerzés	170		170
Lenti Polgármesteri Hivatal beléptető rendszer	300		300
Lenti Polgármesteri Hivatal Video-kaputelefon kiépítése		304	304
"Napsugár" Család-és Gyermekjóléti Központ és Szolgálat Lenti 11 db mobiltelefon	2 080	-440	1 640
"Napsugár" Család-és Gyermekjóléti Központ és Szolgálat hirdetőtábla	100		100
"Napsugár" Család-és Gyermekjóléti Központ és Szolgálat Lenti okostábla	800	-100	700
"Napsugár" Család-és Gyermekjóléti Központ és Szolgálat Lenti Karcher akkumulátoros porszívó	250	-25	225
"Napsugár" Család-és Gyermekjóléti Központ és Szolgálat Lenti 3 db laptop Ms office csomaggal	1 800	-600	1 200
"Napsugár" Család-és Gyermekjóléti Központ és Szolgálat Lenti 1 db multifokális nyomtató/másoló/szín	1 300		1 300
"Napsugár" Család-és Gyermekjóléti Központ és Szolgálat Lenti függöny	250		250
"Napsugár" Család-és Gyermekjóléti Központ és Szolgálat Lenti iratmegsemmisítő		650	650
"Napsugár" Család-és Gyermekjóléti Központ és Szolgálat Lenti 2 db iktatóprogram licenc		210	210
"Napsugár" Család-és Gyermekjóléti Központ és Szolgálat Lenti irodai szék		70	70
"Napsugár" Család-és Gyermekjóléti Központ és Szolgálat Lentikulcsos szekrény		40	40
Beruházások, felújítások összesen	887 997	-1 114	886 883

Lenti Város Önkormányzata általános működéséhez és ágazati feladatainak támogatása 2025. évben

	Mutató	Új mutató	Fajlagos összeg (Ft)	2025.08. havi módosított előirányzat Támogatás (Ft)	módosítás összege	2025.11. havi módosított előirányzat Támogatás (Ft)
1.1.1.1. Önkormányzati hivatal működésének támogatása	24,51		7 526 500	190 820 503		190 820 503
1.1.1.2. Településüzemeltetés - zöldterület-gazdálkodás támogatása			26 000	16 359 200		16 359 200
1.1.1.3. Településüzemeltetés - közvilágítás támogatása				63 732 500		63 732 500
1.1.1.3.1. Településüzemeltetés - közvilágítás alaptámogatása				23 952 500		23 952 500
1.1.1.3.2. Településüzemeltetés - közvilágítás üzemeltetési támogatása				39 780 000		39 780 000
1.1.1.4. Településüzemeltetés - köztemető támogatása				6 006 695		6 006 695
1.1.1.5. Településüzemeltetés - közutak támogatása				11 368 980		11 368 980
1.1.1.6. Egyéb önkormányzati feladatok támogatása	7 507		2 800	21 019 600		21 019 600
1.1.1.7. Lakott külterülettel kapcsolatos feladatok támogatása	236		2 550	601 800		601 800
1.1.1. A települési önkormányzatok működésének támogatása				309 909 278	0	309 909 278
1.2.1. Óvodaműködtetési támogatás				42 524 666	965 294	43 489 960
1.2.1.1. Óvoda napi nyitvatartási ideje eléri a 8 órát	246,70	252,30	172 374	42 524 666	965 294	43 489 960
1.2.2. Az óvodában foglalkoztatott pedagógusok átlagbéralapú támogatása				227 261 400	5 118 500	232 379 900
1.2.2.1. Napi nyolc órát elérő nyitvatartási idővel rendelkező óvodában foglalkoztatott pedagógusok átlagbéralapú támogatása	22,20	22,70	10 237 000,0	227 261 400	5 118 500	232 379 900
1.2.3. Kiegészítő támogatás a pedagógusok és a pedagógus szakképzettséggel rendelkező segítők minősítéséből adódó többletkiadásokhoz. Napi nyolc órát elérő nyitvatartási idővel rendelkező óvodában foglalkoztatott				9 743 000	0	9 743 000
1.2.3.1.1. Alapfokú végzettségű pedagógus II. kategóriába sorolt pedagógusok, pedagógus szakképzettséggel rendelkező segítők kiegészítő támogatása	7,00		869 000	6 083 000		6 083 000
1.2.3.1.2.2. Mesterfokozatú végzettségű mesterpedagógus, kutatótanár kategóriába sorolt pedagógusok kiegészítő támogatása	1,00		3 660 000	3 660 000		3 660 000
1.2.5.1. Az óvodában foglalkoztatott pedagógusok nevelőmunkáját közvetlenül segítők átlagbéralapú támogatása Napi nyolc órát elérő nyitvatartási idővel rendelkező óvodában foglalkoztatott				83 989 000	0	83 989 000
1.2.5.1.1. Pedagógus szakképzettséggel nem rendelkező segítők átlagbéralapú támogatása	14,00		5 268 000,0	73 752 000		73 752 000
1.2.5.1.2. Pedagógus szakképzettséggel rendelkező segítők átlagbéralapú támogatása	1,00		10 237 000,0	10 237 000		10 237 000
1.2. A települési önkormányzatok egyes köznevelési feladatainak támogatása				363 518 066	6 083 794	369 601 860
1.3.2. Egyes szociális és gyermekjóléti feladatok támogatása				121 413 730	0	121 413 730
1.3.2.1. Család-és gyermekjóléti szolgálat			7 140 000	78 540 000		78 540 000
1.3.2.2.1. Család-és gyermekjóléti központ			6 770 000	33 173 000		33 173 000
1.3.2.2.2. Család-és gyermekjóléti központ-óvodai és iskolai szociális segítő tevékenység támogatása	1 846		5 255	9 700 730		9 700 730
1.3.3. Bölcsőde, mini bölcsőde támogatása				85 669 400	0	85 669 400
1.3.3.1.1. Bölcsődei bértámogatás felsőfokú végzettségű kisgyermeknevelők, szaktanácsadók bértámogatása	2,00		10 297 000	20 594 000		20 594 000
1.3.3.1.2. Bölcsődei bértámogatás bölcsődei dajkák, középfokú végzettségű kisgyermeknevelők, szaktanácsadók bértámogatása	7,6		7 338 000	55 768 800		55 768 800
1.3.3.2. Bölcsődei üzemeltetési támogatás				9 306 600		9 306 600
2.2.2 Szociális ágazati pótlék				11 054 836	5 641 164	16 696 000
1.3. A települési önkormányzatok szociális, gyermekjóléti feladatainak támogatása				218 137 966	5 641 164	223 779 130
1.4.1. Intézményi gyermekétkeztetés támogatása				183 317 555	0	183 317 555
1.4.1.1. Intézményi gyermekétkeztetés - bértámogatás	23,64		3 924 000	92 763 360		92 763 360
1.4.1.2. Intézményi gyermekétkeztetés - üzemeltetési támogatás				90 554 195		90 554 195
1.4.2. Szünidei étkeztetés támogatása	1 398	1 496	285	398 430	27 930	426 360
1.4. A települési önkormányzatok gyermekétkeztetési feladatainak támogatása				183 715 985	27 930	183 743 915
1.5.2. Települési önkormányzatok egyes kulturális feladatainak támogatása	7 507		2 213	16 612 991		16 612 991
2.3.3. Települési önkormányzatok kulturális feladatainak bérjellegű támogatása				11 452 282		11 452 282
2.4.8. Könyvtári érdekeltségnevelő támogatás					1 482 000	1 482 000
1.5. A települési önkormányzatok kulturális feladatainak támogatása				28 065 273	1 482 000	29 547 273
4. Önkormányzati szolidaritási hozzájárulás				115 898 087		115 898 087
Települési önkormányzatok általános működésének és ágazati feladatainak támogatása				987 448 481	13 234 888	1 000 683 369
5. 2.1.5. Önkormányzatok rendkívüli támogatása					9 170 000	9 170 000
Mindösszesen						1 125 751 456

Lenti Város Önkormányzatának előirányzat-felhasználási ütemterve 2025. évre

Megnevezés	január	február	március	április	május	június	július	augusztus	szeptember	október	november	december	összesen
BEVÉTELEK													
Működési célú támogatások ÁHT-n belülről	179 663	138 270	138 255	142 656	144 188	143 093	146 051	143 145	263 885	169 279	170 942	178 534	1 957 961
Közhatalmi bevételek	3 068	2 095	306 577	15 307	20 487	7 687	7 387	8 687	417 016	22 807	8 610	18 433	838 161
Működési bevételek	55 669	31 084	46 743	52 328	31 564	26 571	36 344	23 017	160 347	59 780	24 642	28 761	576 850
Működési célú átvett pénzeszközök				6 200		150	693		160	61			7 264
Felhalmozási célú támogatások ÁHT-n belülről	0	69 510	0	69 502	0	0	0	0	96 760	26 609	4 046	3 094	269 521
Felhalmozási bevételek		8 250		30 000	9 481								47 731
Felhalmozási célú átvett	5	5	5	5	5	5	5	5	5	6	6	6	63
Költségvetési maradvány	615 226												615 226
Finanszírozási bevételek												73 597	73 597
Bevételek összesen	853 631	249 214	491 580	315 998	205 725	177 506	190 480	174 854	938 173	278 542	208 246	302 425	4 386 374
KIADÁSOK													
Személyi juttatások	114 000	114 000	135 000	138 090	126 333	126 333	130 078	131 823	130 741	130 171	131 944	132 674	1 541 187
Munkaadókat terhelő járulékok és szociális hozzájárulási adó	14 720	14 720	17 550	17 790	16 262	16 262	16 435	16 549	16 576	16 501	17 327	17 632	198 324
Dologi kiadások	60 191	68 900	85 350	93 672	97 534	95 088	103 616	93 191	121 919	125 360	128 972	137 509	1 211 302
Ellátottak pénzbeli juttatásai	1 030	1 450	1 450	1 450	1 450	1 450	1 450	1 450	1 450	1 450	1 550	6 170	21 800
Egyéb működési célú kiadások	737	17 360	63 635	13 413	13 113	19 885	12 906	12 213	35 371	36 291	120 854	99 068	444 846
Beruházások	139	2 107	1 263	6 734	8 938	92 099	68 193	98 450	123 339	113 332	102 488	44 452	661 534
Felújítások	2 034	2 078	2 235	0	2 644	0	207	2 078	24 620	3 562	77 437	108 454	225 349
Egyéb felhalmozási célú kiadások	0	4 081	1 100	0	0	1 700	0	0	1 100	0	9 609	1 100	18 690
Finanszírozási kiadások	34 147	0	7 298	0	0	7 299	0	0	7 299	0	0	7 299	63 342
Kiadások összesen	226 998	224 696	314 881	271 149	266 274	360 116	332 885	355 754	462 415	426 667	590 181	554 358	4 386 374

adatok ezer Ft-ban

**Lenti Város Önkormányzata által nyújtott speciális támogatások,
 pénzeszköz átadások részletezése 2025.**

Szervezet megnevezése	2025.09. havi módosított előirányzat	módosítás összege	2025.11. havi módosított előirányzat
Városüzemeltető Nonprofit KFT támogatása	45 300		45 300
MÁV Személyszállítási Zrt. helyi közösségi közlekedés támogatása	45 998		45 998
Sportszervezetek támogatása	11 700	0	11 700
Lenti TE	7 000		7 000
Lenti Gyógyfürdő Úszóklub	600		600
Bárszentmihályfa S.E.	500		500
Lenti Teke-Klub SE	600		600
Góna SZKE	3 000		3 000
"Civilkurázi" Lenti Civilszervezeteiért és Sportjáért Közalapítvány	1 000		1 000
Lenti TV Szolgáltató Kft. Támogatás	17 435		17 435
Lenti TV Szolgáltató Kft. Saját tőke kiegészítés	2 065		2 065
Kerka Kulturális Egyesület támogatás	300		300
Zalatáj Kiadó Bt. támogatása	2 800		2 800
Lenti Város Roma Nemzetiségi Önkormányzata támogatása	100		100
Zala Megyei Vállalkozásfejlesztési Alapítvány támogatás	5 550		5 550
Lenti és Vidéke Fejlesztési Ügynökség Közhasznú Nonprofit Kft. visszatérítendő támogatás	0		0
Lenti és Vidéke Fejlesztési Ügynökség Közhasznú Nonprofit Kft. vissza nem térítendő támogatás	6 600		6 600
Zalaegerszegi Tankerületi Központ támogatás		9 609	9 609
Bursa ösztöndíj	400		400
Dr. Seresné Dr. Pirkhoffer Katalin Egészségügyi Szolgáltató Bt.	1 500		1 500
Dr. Szalay Tamás Háziorvosi és Igazságügyi Szakértő Kft.	1 000		1 000
Dr. Hetés Ferenc Szakorvosi Rendelőintézet visszatérítendő támogatás	8 571		8 571
Dr. Hetés Ferenc Szakorvosi Rendelőintézet visszatérítendő támogatás visszafizetése	8 571		8 571
Dr. Hetés Ferenc Szakorvosi Rendelőintézet felhalmozási támogatás visszafizetése	1		1
Magyar Posta Zrt. városnap kiűntetés	442		442
Különleges Műszaki Mentő Kft. városnap kiűntetés	295		295
Kölcsönnyűjtás (munkáltatói támogatás)	600		600
Speciális célú támogatások mindösszesen	160 228	9 609	169 837
Szolidaritási hozzájárulás	115 898		115 898
A helyi iparűzési adóbevétel többlete alapján meghatározott fizetési kötelezettség	7 121	96 618	103 739
A helyi önkormányzatok előző évi elszámolásából származó kiadások	10 130		10 130
Zala Megyei Önkormányzat felé eű.projekt, fürdő fejlesztéshez kölcsön törlesztés	4 400		4 400
Zala Kétkeréken Kerékpárút fejlesztés Lenti c. pályázat támogatás visszafizetés	4 080		4 080
Zala Kétkeréken Kerékpárút fejlesztés Lenti-Hernyék c. pályázat támogatás visszafizetés	0		0
City-Cooperation pályázat támogatás visszafizetés	6 707		6 707
Tartalékok	58 745	-10 000	48 745
Pénzeszközátadások összesen	207 081	86 618	293 699
MINDÖSSZESEN	367 309	96 227	463 536

adatok ezer Ft-ban

Lenti Város Önkormányzatának 2025 évi általános és céltartalék részletezése			
Megnevezés	2025.09. havi módosított előirányza	módosítás összege	2025.11. havi módosított előirányzat
Karbantartási keret	1 700		1 700
Munkáltatói kölcsön céltartaléka	784		784
Szennyvízhálózat felújítási céltartalék	10 000	-5 000	5 000
Ívóvízhálózat felújítási céltartalék	5 000	-5 000	0
Bárszentmihályfa harangtorony felújítás pályázati önerő	0		0
Cross Cultural Tool Kit projekt folytatatása önerő	2 100		2 100
Energy Tour projekt folytatatása önerő	7 350		7 350
Zala Kétkeréken Kerékpárút fejlesztés Lenti és Hernyék között	26 609		26 609
Külterületi utak fejlesztése önerő	0		0
„A lenti Polgármesteri Hivatal energetikai korszerűsítése” pályázat tartalék	1 775		1 775
Bérlakás értékesítés céltartalék	3 427		3 427
Pályázati céltartalék	0		0
Összesen	58 745	-10 000	48 745

Európai Unió támogatással megvalósuló programok, projektek 2025. évi bevételei és kiadásai

Projekt címe	Külterületi helyi közutak fejlesztése Lentiben			Zala Kétkeréken Kerékpárút fejlesztés Lentiben			Zala Kétkeréken Kerékpárút fejlesztés Lenti és Hernyék között			Keep young and fit		
	VP6-7.2.1.1-21			TOP-3.1.1-15-ZA1-2016-0003			TOP_PLUSZ-1.2.1-21-ZA2-2022-00004			SIHU00009		
Forrása	2025.09. havi módosított előirányzat	módosítás összege	2025.11. havi módosított előirányzat	2025.09. havi módosított előirányzat	módosítás összege	2025.11. havi módosított előirányzat	2025.09. havi módosított előirányzat	módosítás összege	2025.11. havi módosított előirányzat	2025.09. havi módosított előirányzat	módosítás összege	2025.11. havi módosított előirányzat
KIADÁSOK												
Személyi juttatások	1 000		1 000			0			0	6 346		6 346
Munkaadókat terhelő járulékok és szociális hozzájárulási adó	117		117			0			0	842		842
Dologi kiadások	1 021		1 021			0	107 940		107 940	15 887	-36	15 851
Ellátottak pénzbeli juttatása			0			0			0			0
Egyéb működési célú kiadások			0			0	29 964		29 964			0
Beruházások			0			0	401 050		401 050	65	36	101
Felújítások			0			0			0			0
Egyéb felhalmozási célú kiadások			0	4 080		4 080	502 793		502 793			0
KIADÁSOK ÖSSZESEN	2 138	0	2 138	4 080	0	4 080	1 041 747	0	1 041 747	23 140	0	23 140
BEVÉTELEK												
Közhatalmi bevétel			0			0			0			0
Működési bevétel			0			0			0			0
Működési célú támogatás ÁHT-n belülről	14		14			0	0		0	13 660		13 660
Felhalmozási célú támogatás ÁHT-n belülről	67 239		67 239			0	26 609		26 609			0
Felhalmozási bevétel			0			0			0			0
Működési célú átvett pénzeszköz			0			0			0			0
Felhalmozási célú átvett pénzeszköz			0			0			0			0
Maradvány igénybevétele			0	4 715		4 715	508 990		508 990	11 038		11 038
Finanszírozási bevételek	0		0			0			0			0
BEVÉTELEK ÖSSZESEN	67 253	0	67 253	4 715	0	4 715	535 599	0	535 599	24 698	0	24 698
2025. évi önerő mértéke	4 423		4 423			0			0	1 157		1 157
Megelőlegezett összeg	0		0	0		0	0		0			0

Európai Unió támogatással megvalósuló programok, projektek 2025. évi bevételei és kiadásai

Projekt címe	Fenntartható városfejlesztés Lentiben			Fenntartható közlekedésfejlesztés a belterületi úthálózat megújításával Lentiben			A lenti Szakorvosi Rendelőintézet energetikai megújítása			A lenti Polgármesteri Hivatal energetikai korszerűsítése		
	TOP_PLUSZ-1.3.1-21-ZA1-2022-00001			TOP_PLUSZ-1.3.2-23-LE1-2024-00001			TOP_PLUSZ-2.1.2-21-LE1-2025-00004			TOP_PLUSZ-2.1.2-21-LE1-2025-00003		
Forrása	2025.09. havi módosított előirányzat	módosítás összege	2025.11. havi módosított előirányzat	2025.09. havi módosított előirányzat	módosítás összege	2025.11. havi módosított előirányzat	2025.09. havi módosított előirányzat	módosítás összege	2025.11. havi módosított előirányzat	2025.09. havi módosított előirányzat	módosítás összege	2025.11. havi módosított előirányzat
KIADÁSOK												
Személyi juttatások	1 697		1 697	5 458		5 458	90		90	202		202
Munkaadókat terhelő járulékok és szociális hozzájárulási adó	221		221	705		705	12		12	26		26
Dologi kiadások			0	27 329		27 329	7 107		7 107	1 253		1 253
Ellátottak pénzbeli juttatása			0			0			0			0
Egyéb működési célú kiadások			0			0			0	1 775		1 775
Beruházások	7 366		7 366	5 080		5 080			0			0
Felújítások			0	62 865		62 865	6 516		6 516	1 121		1 121
Egyéb felhalmozási célú kiadások			0			0			0			0
KIADÁSOK ÖSSZESEN	9 284	0	9 284	101 437	0	101 437	13 725	0	13 725	4 377	0	4 377
BEVÉTELEK												
Közhatalmi bevétel			0			0			0			0
Működési bevétel			0			0			0			0
Működési célú támogatás ÁHT-n belülről			0	33 958		33 958	12 720		12 720	3 828		3 828
Felhalmozási célú támogatás ÁHT-n belülről	3 094		3 094	67 945		67 945	903		903	549		549
Felhalmozási bevétel			0			0			0			0
Működési célú átvett pénzeszköz			0			0			0			0
Felhalmozási célú átvett pénzeszköz			0			0			0			0
Maradvány igénybevétele	9 421		9 421			0			0			0
Finanszírozási bevételek			0			0			0			0
BEVÉTELEK ÖSSZESEN	12 515	0	12 515	101 903	0	101 903	13 623	0	13 623	4 377	0	4 377
2025. évi önerő mértéke			0	2 390		2 390	102		102			0
Megelőlegezett összeg	259		259	0		0	0		0	1 899	-1 899	0

Európai Unió támogatással megvalósuló programok, projektek 2025. évi bevételei és kiadásai

Projekt címe	Megújuló lenti közösségek			A megújuló Lenti			A Művelődési Központ Lenti és a Könyvtár megújítása		
Forrása	TOP_PLUSZ-3.2.1-23-LE1-2025-00001			TOP_PLUSZ-1.3.2-23-LE1-2025-00004			TOP_PLUSZ-1.3.2-23-LE1-2024-00002		
	2025.09. havi módosított előirányzat	módosítás összege	2025.11. havi módosított előirányzat	2025.09. havi módosított előirányzat	módosítás összege	2025.11. havi módosított előirányzat	2025.09. havi módosított előirányzat	módosítás összege	2025.11. havi módosított előirányzat
KIADÁSOK									
Személyi juttatások			0	1 160		1 160	1 773		1 773
Munkaadókat terhelő járulékok és szociális hozzájárulási adó			0	151		151	212		212
Dologi kiadások	2 790		2 790	13 995		13 995	11 747		11 747
Ellátottak pénzbeli juttatása			0			0			0
Egyéb működési célú kiadások			0			0			0
Beruházások			0	24 089		24 089			0
Felújítások			0			0	23 102		23 102
Egyéb felhalmozási célú kiadások			0			0			0
KIADÁSOK ÖSSZESEN	2 790	0	2 790	39 395	0	39 395	36 834	0	36 834
BEVÉTELEK									
Közhatalmi bevétel			0			0			0
Működési bevétel			0			0			0
Működési célú támogatás ÁHT-n belülről			0	14 187		14 187	11 230		11 230
Felhalmozási célú támogatás ÁHT-n belülről			0	23 454		23 454	23 102		23 102
Felhalmozási bevétel			0			0			0
Működési célú átvett pénzeszköz			0			0			0
Felhalmozási célú átvett pénzeszköz			0			0			0
Maradvány igénybevétele			0			0			0
Finanszírozási bevételek			0			0			0
BEVÉTELEK ÖSSZESEN	0	0	0	37 641	0	37 641	34 332	0	34 332
2025. évi önerő mértéke			0	1 754		1 754	2 502		2 502
Megelőlegezett összeg	2 790	-2 790	0	0		0	1 930	-1 930	0

Európai Unió támogatással megvalósuló programok, projektek 2025. évi bevételei és kiadásai

Projekt címe	Petőfi úti Óvoda megújítása			Lenti Okosváros			Együttműködő Zala-Vármegyei humán fejlesztések		
Forrása	TOP_PLUSZ-3.4.1-23-LE1-2025-00001			TOP_PLUSZ-1.3.2-23-LE1-2025-00003			TOP_PLUSZ-3.1.3-23-ZA2-2024-00001		
	2025.09. havi módosított előirányzat	módosítás összege	2025.11. havi módosított előirányzat	2025.09. havi módosított előirányzat	módosítás összege	2025.11. havi módosított előirányzat	2025.09. havi módosított előirányzat	módosítás összege	2025.11. havi módosított előirányzat
KIADÁSOK									
Személyi juttatások	1 308		1 308	91		91		1 152	1 152
Munkaadókat terhelő járulékok és szociális hozzájárulási adó	170		170	12		12		147	147
Dologi kiadások	9 353		9 353			0		2 938	2 938
Ellátottak pénzbeli juttatása			0	1 270		1 270			0
Egyéb működési célú kiadások			0			0			0
Beruházások			0			0		3 301	3 301
Felújítások	34 842		34 842			0			0
Egyéb felhalmozási célú kiadások			0			0			0
KIADÁSOK ÖSSZESEN	45 673	0	45 673	1 373	0	1 373	0	7 538	7 538
BEVÉTELEK									
Közhatalmi bevétel			0			0			0
Működési bevétel			0			0			0
Működési célú támogatás ÁHT-n belülről	14 337		14 337	1 373		1 373		4 237	4 237
Felhalmozási célú támogatás ÁHT-n belülről	34 842		34 842			0		3 301	3 301
Felhalmozási bevétel			0			0			0
Működési célú átvett pénzeszköz			0			0			0
Felhalmozási célú átvett pénzeszköz			0			0			0
Maradvány igénybevétele			0			0			0
Finanszírozási bevételek			0			0			0
BEVÉTELEK ÖSSZESEN	49 179	0	49 179	1 373	0	1 373	0	7 538	7 538
2025. évi önerő mértéke	2 502		2 502	0		0		0	0
Megelőlegezett összeg	6 008	-6 008	0	0		0		0	0

Projekt címe	Összesen		
	2025.09. havi módosított előirányzat	módosítás összege	2025.11. havi módosított előirányzat
Forrása			
KIADÁSOK			
Személyi juttatások	19 125	1 152	20 277
Munkaadókat terhelő járulékok és szociális hozzájárulási adó	2 468	147	2 615
Dologi kiadások	198 422	2 902	201 324
Ellátottak pénzbeli juttatása	1 270	0	1 270
Egyéb működési célú kiadások	31 739	0	31 739
Beruházások	437 650	3 337	440 987
Felújítások	128 446	0	128 446
Egyéb felhalmozási célú kiadások	506 873	0	506 873
KIADÁSOK ÖSSZESEN	1 321 616	7 538	1 329 154
BEVÉTELEK			
Közhatalmi bevétel	0	0	0
Működési bevétel	0	0	0
Működési célú támogatás ÁHT-n belülről	105 307	4 237	109 544
Felhalmozási célú támogatás ÁHT-n belülről	247 737	3 301	251 038
Felhalmozási bevétel	0	0	0
Működési célú átvett pénzeszköz	0	0	0
Felhalmozási célú átvett pénzeszköz	0	0	0
Maradvány igénybevétele	534 164	0	534 164
Finanszírozási bevételek	0	0	0
BEVÉTELEK ÖSSZESEN	887 208	7 538	894 746
2025. évi önerő mértéke	14 830	0	14 830
Megelőlegezett összeg	12 886	-12 627	259
			"

adatok ezer Ft-ban

Adósságot keletkeztető ügyletekből és kezességvállalásokból fennálló kötelezettségek és saját bevételek bemutatása

Megnevezés		Saját bevétel és adósságot keletkeztető ügyletekből eredő fizetési kötelezettség a tárgyévét követő										Összesen
		tárgyév	1. évben	2. évben	3. évben	4. évben	5. évben	6. évben	7. évben	8. évben	9. évben	
1.	Helyi adók	833 739	730 000	730 000	730 000	730 000	730 000	730 000	730 000	730 000	730 000	7 403 739
2.	Tulajdonosi bevételek	39 695	39 695	39 695	39 695	39 695	39 695	39 695	39 695	39 695	39 695	396 950
3.	Díjak- pótlékok, bírságok, települési adók	4 422	4 422	4 422	4 422	4 422	4 422	4 422	4 422	4 422	4 422	44 220
4.	Immateriális javak, ingatlanok és egyéb tárgyi eszközök értékesítése	47 731										47 731
5.	Részesedések értékesítése és részesedések megszűnéséhez kapcsolódó bevételek											
6.	Privatizációból származó bevételek és befektetési jegyek											
7.	Garancia- és kezességvállalásból származó megtérülések											
8.	Saját bevételek (01+...+07)	925 587	774 117	774 117	774 117	774 117	774 117	774 117	774 117	774 117	774 117	7 892 640
9.	Saját bevételek (08. sor)50%-a	462 794	387 059	387 059	387 059	387 059	387 059	387 059	387 059	387 059	387 059	3 946 320
10.	Előző év(ek)ben keletkezett tárgyévét terhelő fizetési kötelezettség(11+...+18)	51 073	48 677	46 481	39 485	37 089	30 118	16 801	15 641	14 481	10 100	309 946
11.	Hítelből eredő fizetési kötelezettség	46 673	44 277	41 881	39 485	37 089	30 118	16 801	15 641	14 481	10 100	296 546
12.	Kölcsönből eredő fizetési kötelezettség	4 400	4 400	4 600								13 400
13.	Hitelviszonyt megtestesítő értékpapírból eredő fizetési kötelezettség											0
14.	Adott váltóból eredő fizetési kötelezettség											0
15.	Pénzügyi lízingből eredő fizetési kötelezettség											0
16.	Halasztott fizetés, részletfizetés fizetési kötelezettsége											
17.	Szerződésben kikötött visszavásárlási kötelezettség											
18.	Kezesség-, és garanciavállalásból eredő fizetési kötelezettség											0
19.	Tárgyévben keletkezett, illetve keletkező, tárgyévét terhelő fizetési kötelezettség (20+...+27)	0	0	0	0	0	0	0	0	0	0	0
20.	Hítelből eredő fizetési kötelezettség											0
21.	Kölcsönből eredő fizetési kötelezettség											0
22.	Hitelviszonyt megtestesítő értékpapírból eredő fizetési kötelezettség											0
23.	Adott váltóból eredő fizetési kötelezettség											0
24.	Pénzügyi lízingből eredő fizetési kötelezettség											0
25.	Halasztott fizetés, részletfizetés fizetési kötelezettsége											0
26.	Szerződésben kikötött visszavásárlási kötelezettség											0
27.	Kezesség-, és garanciavállalásból eredő fizetési kötelezettség											
28.	Fizetési kötelezettség összesen (10+19)	51 073	48 677	46 481	39 485	37 089	30 118	16 801	15 641	14 481	10 100	309 946
29.	Fizetési kötelezettséggel csökkentett saját bevétel(08-28)	411 721	338 382	340 578	347 574	349 970	356 941	370 258	371 418	372 578	376 959	3 636 374

INDOKOLÁS

Lenti Város Önkormányzata Képviselő-testületének

.../2025. (... ...) önkormányzati rendeletéhez

Lenti Város Önkormányzatának 2025. évi költségvetéséről szóló 3/2025. (II.13.) önkormányzati rendelet módosításáról

Az 1. §-hoz

Az önkormányzat 2025. évi költségvetési bevételi és kiadási főösszegét kiemelt előirányzatokként mutatja be.

A 2. §-hoz

A Lenti Polgármesteri Hivatal köztisztviselőinek 2025. évi cafetéria keretösszegét határozza meg.

A 3. §-hoz

A módosuló mellékleteket tartalmazza.

A 4. §-hoz

A helyi önkormányzati rendelet hatályba lépését tartalmazza.



Lenti Város Önkormányzata

ELŐTERJESZTÉS

a Képviselő-testület 2025. november 25-i ülésére

Tárgy: Lenti Város Önkormányzatának 2025. évi költségvetéséről szóló rendelet módosítása

Az előterjesztést készítette: Tóthné Simon Andrea
pénzügyi osztályvezető-helyettes

Megtárgyalja: Pénzügyi és Városfejlesztési Bizottság

Pénzügyi észrevétel: Deák Szilvia pénzügyi osztályvezető *Mucia Deák*

Törvényességi észrevétel: Hegedüsne Muk Andrea önkormányzati osztályvezető *Mucia Deák*

Előterjesztő:

Horváth László
polgármester 

Tisztelt Képviselő-testület!

Lenti Város Önkormányzatának a 2025. évi költségvetését az alábbi tételekkel szükséges módosítani:

Lenti Város Önkormányzata

BEVÉTELEK

Működési célú támogatások államháztartáson belülről

Települési önkormányzatok köznevelési feladatainak támogatása	6.084 eFt
Települési önkormányzatok gyermekétkeztetési feladatainak támogatása	28 eFt
Települési önkormányzatok egyes szociális és gyermekjóléti feladatainak támogatása (szoc. ágazati pótlék)	5.641 eFt
Települési önkormányzatok kulturális feladatainak támogatás (könyvtári érdekeltségnevelő támogatás)	1.482 eFt
Működési célú költségvetési támogatások és kiegészítő támogatások (Önkormányzatok rendkívüli támogatása)	9.170 eFt
Egyéb működési célú támogatások bevételei ÁHT-n belülről (szoc. ágazati pótlék -6.141 eFt Bethlen Gábor Alapkezelő Zrt.-Magyar-magyar közösségi tevékenységek támogatása 1.300 eFt)	-4.841 eFt
<u>Közfoglalkoztatás támogatás (9 fő 2025.10.01-2025.12.31-ig)</u>	<u>2.788 eFt</u>
	20.352 eFt

Működési bevétel

Thermál Hotel Balance Lenti káresemény miatti kártérítés és Áfa visszatérülés	-3.612 eFt
---	-------------------

Közhatalmi bevétel

Helyi iparüzési adóbevétel	96.618 eFt
----------------------------	-------------------

Működési célú átvett pénzeszköz

Dr. Seresné Dr. Pirkhoffer Katalin Egészségügyi Szolgáltató Bt. 2024. évi támogatás visszafizetés	61 eFt
---	---------------

Finanszírozási bevétel

Befektetési célú belföldi értékpapír (Önkormányzatok rendkívüli támogatása -9.170 eFt, II. sz. háziiorvosi körzet támogatás visszafizetés -61 eFt, Zalaegerszegi Tankerületi Központ támogatás tetőszerkezet felújításához 9.609 eFt, állami támogatás -6.112 eFt, intézmények finanszírozás elvonás -7.000 eFt)	-12.734 eFt
--	--------------------

BEVÉTELEK ÖSSZESEN:

100.685 eFt

KIADÁSOK

Személyi kiadások

Közfoglalkoztatás munkabér (9 fő 2025.10.01-2025.12.31-ig)	2.618 eFt
Városrészi rendezvények (Lentikápolna 250 eFt, Bárszentmihályfa 250 eFt, Lentiszombathely 330 eFt, Mumor 35 eFt, Máhomfa 240 eFt)	1.105 eFt
	<u>3.723 Ft</u>

Munkaadót terhelő járulékok és szociális hozzájárulási adó

Közfoglalkoztatás járulék (9 fő 2025.10.01-2025.12.31-ig)	170 eFt
Városrészi rendezvények járulék (Lentikápolna 105 eFt, Bárszentmihályfa 105 eFt, Lentiszombathely 140 eFt, Mumor 10 eFt, Máhomfa 100 eFt)	460 eFt
	630 eFt

Dologi kiadások

Thermál Hotel Balance Lentiben személyzeti felvonó, bejárati forgóajtó javítása	-3.612 eFt
Üzemeltetési anyag átcsoportosítás (városrészi rendezvényekhez)	-1.565 eFt
Bethlen Gábor Alapkezelő Zrt.-Magyar-magyar közösségi tevékenységek támogatásból történő rendezvényszervezés	1.300 eFt
„KEEP YOUNG AND FIT” pályázat átcsoportosítás	-36 eFt
Szakmai tevékenységet segítő szolgáltatás	14.696 eFt
	10.783 eFt

Egyéb működési célú kiadás

A helyi iparüzési adóbevétel többlete alapján meghatározott fizetési kötelezettség	96.618 eFt
Szennyvízhálózat felújítási céltartalék	-5.000 eFt
Ívóvízhálózat felújítási céltartalék	-5.000 eFt
	86.618 eFt

Beruházások

Rendezési terv átfogó felülvizsgálata	-15.000 eFt
„KEEP YOUNG AND FIT” pályázat 2 db kártyaolvasó beszerzése	36 eFt
	-14.964 eFt

Felújítások

Szennyvízhálózat felújítás	5.000 eFt
Ívóvízhálózat felújítás	5.000 eFt
	10.000 eFt

Egyéb felhalmozási kiadások

Zalaegerszegi Tankerületi Központ támogatás (Lenti Általános Iskola és Gimnázium Arany János tagintézménye tető felújításához)	9.609 eFt
--	------------------

Intézményfinanszírozás

Megnevezés	Állami támogatás eFt	Egyéb támogatás eFt
Lenti Polgármesteri Hivatal		304
Dr. Hetés Ferenc Szakorvosi Rendelőintézet		
Gazdasági Ellátó Szervezet Lenti		-3 000
Bölcsőde		
Lenti Mesevár Óvoda		
Városi Könyvtár Lenti	1 482	
Városi Művelődési Központ Lenti		-4 000
"Napsugár" Család- és Gyermejkölési Központ és Szolgálat	-500	
Összesen	982	-6 696

KIADÁSOK ÖSSZESEN:**100.685 eFt**

2. Lenti Polgármesteri Hivatal

BEVÉTELEK

Intézményfinanszírozás	304 eFt
Működési bevétel	800 eFt
	1.104 eFt

KIADÁSOK

Személyi kiadások (átcsoportosítás)	-650 eFt
Munkaadót terhelő járulékok és szociális hozzájárulási (átcsoportosítás)	650 eFt
Dologi kiadás	800 eFt
Beruházások (Video-kaputelefon kiépítése)	304 eFt
	1.104 eFt

3. Dr. Hetés Ferenc Szakorvosi Rendelőintézet

BEVÉTELEK

Működési célú támogatás államháztartáson belülről (NEAK támogatás 6.850 eFt, támogatás kistérségi településektől 1.244 eFt, átcsoportosítás -745 eFt, TOP Plusz pályázat 4.237 eFt)	11.586 eFt
Felhalmozási célú támogatás államháztartáson belülről (átcsoportosítás 745 eFt, TOP Plusz _3.1.3-23-ZA2 pályázat 3.301 eFt)	4.046 eFt
	15.632 eFt

KIADÁSOK

Személyi kiadások (NEAK támogatásból 6.476 eFt, TOP_ Plusz_3.1.3-23-ZA2 pályázat 1.152 eFt)	7.628 eFt
Munkaadót terhelő járulékok és szociális hozzájárulási (NEAK támogatásból 73 eFt, TOP_ Plusz_3.1.3-23-ZA2 pályázat 147 eFt)	220 eFt
Dologi kiadás (NEAK támogatásból 301 eFt, TOP_ Plusz_3.1.3-23-ZA2 pályázat 2.938 eFt, röntgen gép karbantartás 1.244 eFt)	4.483 eFt
Beruházások (TOP_ Plusz_3.1.3-23-ZA2 pályázat eszközbeszerzés)	3.301 eFt
	15.632 eFt

4. Gazdasági Ellátó Szervezet Lenti

BEVÉTELEK

Intézményfinanszírozás (elvonás)	-3.000 eFt
----------------------------------	-------------------

KIADÁSOK

Személyi kiadások (átcsoportosítás)	-120 eFt
Munkaadót terhelő járulékok és szociális hozzájárulási (átcsoportosítás)	120 eFt
Dologi kiadások (elvonás)	-3.000 eFt
	-3.000 eFt

5. Lenti Mesevár Óvoda

BEVÉTELEK

Működési bevételek (bérleti díj)	300 eFt
----------------------------------	----------------

KIADÁSOK

Személyi kiadások (átcsoportosítás)	-445 eFt
Munkaadót terhelő járulékok és szociális hozzájárulási (átcsoportosítás)	445 eFt
Beruházások (csoporszobai játékkészlet megújítása)	300 eFt
	300 eFt

6. Bölcsőde Lenti

KIADÁSOK

Személyi kiadások (átcsoportosítás)	-150 eFt
Munkaadót terhelő járulékok és szociális hozzájárulási (átcsoportosítás)	150 eFt
Dologi kiadások (átcsoportosítás felhalmozási kiadásra)	-140 eFt
Beruházások (számítógép működéséhez szükséges szoftver beszerzés)	140 eFt
	0 eFt

7. Városi Művelődési Központ Lenti

BEVÉTELEK

Intézményfinanszírozás (elvonás)	-4.000 eFt
Működési bevételek	-4.300 eFt
	-8.300 eFt

KIADÁSOK

Személyi kiadások (átcsoportosítás)	-55 eFt
Munkaadót terhelő járulékok és szociális hozzájárulási (átcsoportosítás)	55 eFt
Dologi kiadások (elvonás -4.000 eFt, elmaradt rendezvények -4.300 eFt)	-8.300 eFt
	-8.300 eFt

8. Városi Könyvtár Lenti

BEVÉTELEK

Intézményfinanszírozás (könyvtári érdekeltségnövelő támogatás)	1.482 eFt
--	------------------

KIADÁSOK

Személyi kiadások (átcsoportosítás)	-125 eFt
Munkaadót terhelő járulékok és szociális hozzájárulási (átcsoportosítás)	125 eFt
Dologi kiadások (könyvtári érdekeltségnövelő támogatás)	1.482 eFt
	1.482 eFt

9. „Napsugár” Család és Gyermejkölési Központ és Szolgálat Lenti

BEVÉTELEK

Intézményfinanszírozás (szoc. ágazati pótlék)	-500 eFt
Működési bevétel (biztosító kártérítés)	423 eFt
	-77 eFt

KIADÁSOK

Személyi kiadások	-6.881 eFt
Munkaadót terhelő járulékok és szociális hozzájárulási adó	-693 eFt
Dologi kiadások	7.692 eFt
Felhalmozási kiadások (porszívó -25 eFt, mobiltelefon -440 eFt, 3 db laptop -600 eFt, okostábla -100 eFt, iratmegsemmisítő 650 eFt, iktatóprogram licenc 2 db 210 eFt, irodai szék 70 eFt, kulcsos szekrény 40 eFt)	-195 eFt
	-77 eFt

Magyarország 2025. évi központi költségvetéséről szóló 2024. évi XC. törvény 64.§ (3) bekezdése lehetőséget biztosít arra, hogy a költségvetési szervek által foglalkoztatottak cafeteria juttatás kerete 2025. évben nettó 400.000 Ft legyen.

Lenti Polgármesteri Hivatal cafeteria kerete személyenként egységesen jelenleg bruttó 396.000 Ft (nettó 309.375 Ft), ezen keretösszeg bruttó 116.000 Ft-tal (nettó 90.625 Ft) történő megemelésével

bruttó 512.000 Ft (nettó 400.000 Ft) összegre emelkedne a Hivatal cafetéria kerete, mely emelés fedezete a Hivatal 2025. évi költségvetésében rendelkezésre áll.

A jogalkotásról szóló 2010. évi CXXX. törvény előírása szerint a rendelet-tervezethez előzetes hatásvizsgálat és indokolás került csatolásra.

Az előterjesztést a Pénzügyi és Városfejlesztési Bizottság a 2025. november 19- i ülésén megtárgyalta, és elfogadásra javasolta a Képviselő-testület felé.

A Pénzügyi és Városfejlesztési Bizottság ülését követően a 0191/22. hrsz-ú ingatlan településrendezési eszközök módosításának költségemelkedése miatt még további előirányzat módosítási igények merültek fel, melyet a Pénzügyi és Városfejlesztési Bizottság a testületi ülés napján tárgyal. A Bizottság véleménye a testületi ülésen kerül ismertetésre.

Lenti Város Önkormányzata

KIADÁSOK

Ellátottak pénzbeli juttatásai

Születési támogatás	-700 eFt
<u>Temetési költségek finanszírozásához nyújtott települési támogatás</u>	<u>-111 eFt</u>
	-811 eFt

Beruházások

Utcanévtáblák beszerzése	-2.000 eFt
<u>Településrendezési eszközök módosításának költsége (0191/22 hrsz-ú ingatlan)</u>	<u>3.810 eFt</u>
	1.810 eFt

Felújítások

Bárszentmihályfa 3060 hrsz-ú út rézsűcsúszás helyreállítása	-771 eFt
<u>Mumor harang felújítás</u>	<u>-228 eFt</u>
	-999 eFt

KIADÁSOK ÖSSZESEN: 0 eFt

Az előterjesztéssel kiküldésre került rendelet-tervezetbe a fenti módosítás is beépítésre került.

Kérem a Tisztelt Képviselő-testületet, hogy az előterjesztést megvitatni és a rendelet-tervezetet elfogadni szíveskedjék.

L e n t i, 2025. november 24.

Előzetes hatásvizsgálat
a jogalkotásról szóló 2010. évi CXXX. törvény 17.§ (1) bekezdése alapján

A rendelet-tervezet címe:

Lenti Város Önkormányzata Képviselő-testületének .../2025. (... ..) önkormányzati rendelete Lenti Város Önkormányzatának 2025. évi költségvetéséről szóló 3/2025. (II.13.) önkormányzati rendelet módosításáról

Társadalmi-gazdasági hatása:

A költségvetési rendelet módosítás széles körben biztosítja a választópolgárok számára az önkormányzat gazdálkodásának, pénzügyi, vagyoni, jövedelmi helyzetének megismerését.

Költségvetési hatása: *A költségvetés biztosítja az önkormányzat kiegyensúlyozott gazdálkodását, az intézmények zavartalan működését. Az önkormányzat kötelezően ellátandó feladatainak finanszírozása biztosítva van.*

Környezeti, egészségi következményei: *Nincs.*

Adminisztratív terheket befolyásoló hatása: *A rendelet módosításáról az intézményeket értesíteni kell.*

Egyéb hatása: *Nincs.*

A rendelet megalkotásának szükségessége: *Nincs*

A rendelet megalkotása elmaradása esetén várható következmények: *Nincs*

A rendelet alkalmazásához szükséges feltételek:

- **személyi:** *nincs*
- **szervezeti:** *nincs*
- **tárgyi:** *nincs*
- **pénzügyi:** *nincs*

Lenti Város Önkormányzata Képviselő-testületének .../.... (...) önkormányzati rendelete

Lenti Város Önkormányzatának 2025. évi költségvetéséről szóló 3/2025. (II.13.) önkormányzati rendelet módosításáról

[1] Az önkormányzati működés, valamint a közpénzek transzparenciája szempontjából, továbbá a helyi közügyek, közfeladatok biztonságos ellátása – és így a lakosság közszolgáltatásokhoz való hozzáférése, ellátása – szempontjából alapvető jogalkotási kötelezettség az adott költségvetési évre várható bevételek és teljesítendő kiadások tervszámok formájában történő meghatározása, amelyből finanszírozza és ellátja az önkormányzat a törvényben meghatározott kötelező, valamint a kötelező feladatai ellátását nem veszélyeztető önként vállalt feladatait.

[2] Lenti Város Önkormányzata Képviselő-testülete az Alaptörvény 32. cikk (2) bekezdésében meghatározott eredeti jogalkotói hatáskörében, az Alaptörvény 32. cikk (1) bekezdés f) pontjában meghatározott feladatkörében eljárva a következőket rendeli el:

1. §

(1) A Lenti Város Önkormányzatának 2025. évi költségvetéséről szóló 3/2025. (II. 13.) önkormányzati rendelet 2. § (1)–(4) bekezdése helyébe a következő rendelkezések lépnek:

„(1) Az önkormányzat 2025. évi **költségvetési bevételi főösszege: 3 697 551 eFt**, azaz Hárommilliárd-hatszázkilencvenhétmillió-ötszázötvenegy ezer Ft. A költségvetési bevételi főösszegegen belül kiemelt előirányzatok:

- a) **Működési bevételek 3 380 236 eFt**
 - aa) Működési célú támogatások államháztartáson belülről 1 957 961 eFt
 - ab) Közhatalmi bevételek 838 161 eFt
 - ac) Működési bevételek 576 850 eFt
 - ad) Működési célú átvett pénzeszközök 7 264 eFt
- b) **Felhalmozási bevételek 317 315 eFt**
 - ba) Felhalmozási célú támogatások államháztartáson belülről 269 521 eFt
 - bb) Felhalmozási bevételek 47 731 eFt
 - bc) Felhalmozási célú átvett pénzeszközök 63 eFt

(2) Az önkormányzat 2025. évi **költségvetési kiadási főösszege: 4 323 032 eFt**, azaz Négymilliárd-háromszázhuszonhárommillió-harminckettő ezer Ft. A költségvetési kiadási főösszegegen belüli kiemelt előirányzatok:

- a) **Működési kiadások 3 416 648 eFt**
 - aa) Személyi juttatások 1 541 187 eFt
 - ab) Munkaadókat terhelő járulékok és szociális hozzájárulási adó 198 324 eFt
 - ac) Dologi kiadások 1 211 302 eFt
 - ad) Ellátottak pénzbeli juttatásai 20 989 eFt
 - ae) Egyéb működési célú kiadások 444 846 eFt
- b) **Felhalmozási kiadások 906 384 eFt**
 - ba) Beruházások 663 344 eFt
 - bb) Felújítások 224 350 eFt
 - bc) Egyéb felhalmozási célú kiadások 18 690 eFt

(3) Az önkormányzat 2025. évi költségvetési bevételeinek és kiadásainak egyenlege: - 625 481 eFt, azaz mínusz hatszázhuszonötmillió-négyszáznyolcvanegy ezer Ft, melyből

- a) működési célú -36 412 eFt
- b) felhalmozási célú -589 069 eFt

(4) Az önkormányzat 2025. évi költségvetési **hiányának belső finanszírozására** szolgáló költségvetési maradványa: 615 226 eFt, azaz Hatszázötvenötmillió-kettőszázhuszonhat ezer Ft.”

(2) A Lenti Város Önkormányzatának 2025. évi költségvetéséről szóló 3/2025. (II. 13.) önkormányzati rendelet 2. § (5) bekezdés a) pontja helyébe a következő rendelkezés lép:

(Az önkormányzat 2025. évi költségvetési hiányának külső finanszírozására szolgáló finanszírozási bevételek és kiadások:)

„a) **finanszírozási bevételek 73 597 eFt**

- aa) felhalmozási célú hosszú lejáratú hitel felvétele 0 eFt
- ab) befektetési célú belföldi értékpapírok beváltása, értékesítése 73 597 eFt”

(3) A Lenti Város Önkormányzatának 2025. évi költségvetéséről szóló 3/2025. (II. 13.) önkormányzati rendelet 2. § (6) bekezdése helyébe a következő rendelkezés lép:

„(6) Az önkormányzat 2025. évi

- a) Tárgyévi kiadásai **4 386 374 eFt**
- b) Tárgyévi bevételei **4 386 374 eFt”**

2. §

A Lenti Város Önkormányzatának 2025. évi költségvetéséről szóló 3/2025. (II. 13.) önkormányzati rendelet 5. § (2) bekezdése helyébe a következő rendelkezés lép:

„(2) A Polgármesteri Hivatal köztisztviselőinek 2025. évi cafetéria-juttatás kerete bruttó 512 000 Ft.”

3. §

(1) A Lenti Város Önkormányzatának 2025. évi költségvetéséről szóló 3/2025. (II. 13.) önkormányzati rendelet 1. melléklete helyébe az 1. melléklet lép.

(2) A Lenti Város Önkormányzatának 2025. évi költségvetéséről szóló 3/2025. (II. 13.) önkormányzati rendelet 2. melléklete helyébe a 2. melléklet lép.

(3) A Lenti Város Önkormányzatának 2025. évi költségvetéséről szóló 3/2025. (II. 13.) önkormányzati rendelet 3. melléklete helyébe a 3. melléklet lép.

(4) A Lenti Város Önkormányzatának 2025. évi költségvetéséről szóló 3/2025. (II. 13.) önkormányzati rendelet 5. melléklete helyébe a 4. melléklet lép.

(5) A Lenti Város Önkormányzatának 2025. évi költségvetéséről szóló 3/2025. (II. 13.) önkormányzati rendelet 7. melléklete helyébe az 5. melléklet lép.

(6) A Lenti Város Önkormányzatának 2025. évi költségvetéséről szóló 3/2025. (II. 13.) önkormányzati rendelet 10. melléklete helyébe a 6. melléklet lép.

(7) A Lenti Város Önkormányzatának 2025. évi költségvetéséről szóló 3/2025. (II. 13.) önkormányzati rendelet 11. melléklete helyébe a 7. melléklet lép.

(8) A Lenti Város Önkormányzatának 2025. évi költségvetéséről szóló 3/2025. (II. 13.) önkormányzati rendelet 12. melléklete helyébe a 8. melléklet lép.

(9) A Lenti Város Önkormányzatának 2025. évi költségvetéséről szóló 3/2025. (II. 13.) önkormányzati rendelet 13. melléklete helyébe a 9. melléklet lép.

(10) A Lenti Város Önkormányzatának 2025. évi költségvetéséről szóló 3/2025. (II. 13.) önkormányzati rendelet 14. melléklete helyébe a 10. melléklet lép.

(11) A Lenti Város Önkormányzatának 2025. évi költségvetéséről szóló 3/2025. (II. 13.) önkormányzati rendelet 15. melléklete helyébe a 11. melléklet lép.

4. §

Ez a rendelet a kihirdetését követő napon lép hatályba.

Lenti, 2025. november....

dr. Csizmazia Éva Bernadett
jegyző

Horváth László
polgármester

Kihirdetési záradék:

A rendelet kihirdetve: 2025. napján

dr. Csizmazia Éva Bernadett
jegyző

Lenti Város Önkormányzatának bevételei 2025. évben rovatonként

adatok ezer Ft-ban

Rovat száma	Megnevezés	2024. évi teljesítés	2025.09. havi módosított előirányzat	módosítás összege	2025.11. havi módosított előirányzat
B	BEVÉTELEK				
B1	Működési célú támogatások államháztartáson belülről				
B11	Önkormányzatok működési támogatásai				
B111	Helyi önkormányzatok működésének általános támogatása	272 383	309 909		309 909
B112	Települési önkormányzatok egyes köznevelési feladatainak tám.	320 430	363 518	6 084	369 602
B1131	Települési önkormányzatok egyes szociális és gyermekjóléti feladatainak támogatása	212 448	218 138	5 641	223 779
B1132	Települési önkormányzatok gyermekétkeztetési feladatainak támogatása	171 675	183 716	28	183 744
B114	Települési önkormányzatok kulturális feladatainak támogatása	30 061	28 065	1 482	29 547
B115	Működési célú költségvetési támogatások és kiegészítő támogatások	22 727	0	9 170	9 170
B116	Elszámolásból származó bevételek	2 127			
B16	Egyéb működési célú támogatások bevételei államháztartáson belülről	653 519	822 677	9 533	832 210
	Működési célú támogatások államháztartáson belülről összesen	1 685 370	1 926 023	31 938	1 957 961
B2	Felhalmozási célú támogatások államháztartáson belülről				
B21	Felhalmozási célú önkormányzati támogatás		1 543		1 543
B25	Egyéb felhalmozási célú támogatások bevételei államháztartáson belülről	43 879	263 932	4 046	267 978
	Felhalmozási célú támogatások államháztartáson belülről összesen	43 879	265 475	4 046	269 521
B3					
B34	Vagyon típusú adók				
B34	Építményadó	89 071	96 000		96 000
B34	Magánszemély kommunális adója	8 597	9 000		9 000
B35	Termékek és szolgáltatások adói				
B351	Értékesítési és forgalmi adók (helyi iparüzési adó)	570 622	577 121	96 618	673 739
B354	Gépjárműadók				
B355	Egyéb áruhasználati és szolgáltatási adók	47 626	55 000		55 000
	tartozódás után fizetett idegenforgalmi adó	47 626	55 000		55 000
B36	Egyéb közhatalmi bevételek	5 111	4 422		4 422
	Közhatalmi bevételek összesen	721 027	741 543	96 618	838 161
B4	Működési bevételek	995 172	583 239	-6 389	576 850
B5	Felhalmozási bevételek				
B52	Ingatlanok értékesítése	24 998	47 731		47 731
B53	Egyéb tárgyi eszközök értékesítése	16			
B54	Részeselek értékesítése				
	Felhalmozási bevételek összesen	25 014	47 731	0	47 731
B6	Működési célú átvett pénzeszközök	3 350	7 203	61	7 264
B7	Felhalmozási célú átvett pénzeszközök	4 789	63	0	63
B72	Felhalmozási célú visszatérítendő támogatások, kölcsönök visszatérülése államháztartások kívülről	4 789	63		63
B1-B7	Költségvetési bevételek	3 478 601	3 571 277	126 274	3 697 551
B8	Finanszírozási bevételek				
B81	Belföldi finanszírozás bevételei				
B811	Hitel-, kölcsönfelvétel pénzügyi vállalkozástól	0			
B812	Likviditási célú hitel, kölcsön felvétele	45 645			
B8121	Befektetési célú belföldi értékpapírok beváltása, értékesítése	50 000	86 331	-12 734	73 597
B813	Maradvány igénybevétele	629 787	615 226		615 226
B814	Államháztartáson belüli megelőlegezések	34 196			
	Finanszírozási bevételek összesen	759 628	701 557	-12 734	688 823
	BEVÉTELEK ÖSSZESEN:	4 238 229	4 272 834	113 540	4 386 374

Kiemelt bevételi előirányzatok intézményenként 2025. évben

Megnevezés	Működési bevételek												Felhalmozási bevételek												Finanszírozási bevételek												BEVÉTELEK ÖSSZESEN		
	Működési célú támogatások államháztartáson belülről			Küzhatalmi bevétel			Működési bevételek			Működési célú átvett pénzeszköz			Felhalmozási célú támogatások államháztartáson belülről			Felhalmozási bevétel			Felhalmozási célú átvett pénzeszköz			Maradvány igénybevétele			Irányítói szervei támogatás			Egyéb finanszírozási bevétel											
	2025.09. havi módosított előirányzat	módosítás összege	2025.11. havi módosított előirányzat	2025.09. havi módosított előirányzat	módosítás összege	2025.11. havi módosított előirányzat	2025.09. havi módosított előirányzat	módosítás összege	2025.11. havi módosított előirányzat	2025.09. havi módosított előirányzat	módosítás összege	2025.11. havi módosított előirányzat	2025.09. havi módosított előirányzat	módosítás összege	2025.11. havi módosított előirányzat	2025.09. havi módosított előirányzat	módosítás összege	2025.11. havi módosított előirányzat	2025.09. havi módosított előirányzat	módosítás összege	2025.11. havi módosított előirányzat	2025.09. havi módosított előirányzat	módosítás összege	2025.11. havi módosított előirányzat	2025.09. havi módosított előirányzat	módosítás összege	2025.11. havi módosított előirányzat	2025.09. havi módosított előirányzat	módosítás összege	2025.11. havi módosított előirányzat	2025.09. havi módosított előirányzat	módosítás összege	2025.11. havi módosított előirányzat						
Dr. Hetés Ferenc Szakorvosi Rendelőintézet	535 303	11 586	546 889			0	26 691	26 691			0		4 046	4 046			0				0	14 610	14 610						0	576 604	15 632	592 236							
Ebből kötelező feladat	112 602	10 842	123 444			0	3 680	3 680			0		4 046	4 046			0				0	14 610	14 610						0	116 282	10 842	131 170							
Ebből önként vállalt feladat	422 701	744	423 445	0	0	0	23 011	23 011	0	0	0	0	0	0	0	0	0	0	0	0	0	0	0	0	0	0	0	0	460 322	4 790	461 066								
2. GESZ Lenti			0			0	111 306	111 306			0		0	0			0				0	5 978	5 978	212 156	-3 000	209 156			0	329 440	-3 000	326 440							
Ebből kötelező feladat	0	0	0	0	0	0	111 306	111 306	0	0	0	0	0	0	0	0	0	0	0	0	0	5 978	5 978	212 156	-3 000	209 156			0	329 440	-3 000	326 440							
3. Lenti Mesevár Óvoda			0			0	451	300	751			0		0			0				0	1 239	1 239	339 833		339 833			0	341 523	300	341 823							
Ebből kötelező feladat	0	0	0	0	0	0	451	300	751	0	0	0	0	0	0	0	0	0	0	0	0	1 239	1 239	339 833	0	339 833	0	0	0	341 523	300	341 823							
4. Bölcsőde			0			0	22 496	22 496			0		0	0			0				0	3 778	3 778	157 759		157 759			0	184 033	0	184 033							
Ebből kötelező feladat	0	0	0	0	0	0	22 496	22 496	0	0	0	0	0	0	0	0	0	0	0	0	0	3 778	3 778	157 759	0	157 759	0	0	0	184 033	0	184 033							
5. Városi Művelődési Központ Lenti			0			0	16 559	-4 300	12 259	150	150			0			0				0	3 075	3 075	102 900	-4 000	98 900			0	122 684	-8 300	114 384							
Ebből kötelező feladat	0	0	0	0	0	0	16 559	-4 300	12 259	150	150	0	0	0	0	0	0	0	0	0	0	3 075	3 075	102 900	-4 000	98 900	0	0	0	122 684	-8 300	114 384							
6. Városi Könyvtár Lenti	500		500			0	3 594		3 594	160	160			0			0				0	1 586	1 586	53 367	1 482	54 849			0	59 207	1 482	60 689							
Ebből kötelező feladat	500	0	500	0	0	0	3 594	0	3 594	160	160	0	0	0	0	0	0	0	0	0	0	1 586	1 586	53 367	1 482	54 849	0	0	0	59 207	1 482	60 689							
7. Lenti Polgármesteri Hivatal	2 500		2 500			0	2 412	800	3 212					0			0				0	5 512	5 512	314 900	304	315 204			0	325 324	1 104	326 428							
Ebből állami (államgazgatási) feladat	2 500		2 500	0	0	0	2 412	800	3 212	0	0	0	0	0	0	0	0	0	0	0	0	5 512	5 512	314 900	304	315 204	0	0	0	325 324	1 104	326 428							
Ebből önként vállalt feladat	422 701	744	423 445	0	0	0	23 011	23 011	0	0	0	0	0	0	0	0	0	0	0	0	0	14 610	14 610	0	0	0	0	0	460 322	4 790	461 066								
"Napsugár" Család- és Gyermekejölési Központ és Szolgálat			0			0	8 600	423	9 023			0		0			0				0	5 180	5 180	127 521	-500	127 021			0	141 301	-77	141 224							
Ebből kötelező feladat	0	0	0	0	0	0	8 600	423	9 023	0	0	0	0	0	0	0	0	0	0	0	0	5 180	5 180	127 521	-500	127 021	0	0	0	141 301	-77	141 224							
Összesen	538 303	11 586	549 889	0	0	0	192 109	-2 777	189 332	310	310	0	4 046	4 046	0	0	0	0	0	0	40 958	40 958	1 308 436	-5 714	1 302 722	0	0	0	2 080 116	7 141	2 087 257								
Ebből kötelező feladat	113 102	10 842	123 944	0	0	0	166 686	-3 577	163 109	310	310	0	4 046	4 046	0	0	0	0	0	0	20 836	20 836	993 536	-6 018	987 518	0	0	0	1 294 470	1 247	1 299 763								
Ebből állami (államgazgatási) feladat	2 500	0	2 500	0	0	0	2 412	800	3 212	0	0	0	0	0	0	0	0	0	0	0	5 512	5 512	314 900	304	315 204	0	0	0	325 324	1 104	326 428								
Ebből önként vállalt feladat	422 701	744	423 445	0	0	0	23 011	23 011	0	0	0	0	4 046	4 046	0	0	0	0	0	0	0	14 610	14 610	0	0	0	0	0	460 322	4 790	461 066								
Lenti Város Önkormányzata	1 387 720	20 352	1 408 072	741 543	96 618	838 161	391 130	-3 612	387 518	6 893	61	6 954	265 475	265 475	47 731	47 731	63	63	574 268	574 268	0	86 331	-12 734	73 597	3 501 154	100 685	3 601 839												
Ebből kötelező feladat	1 387 720	20 352	1 408 072	0	96 618	96 618	153 103	-3 612	149 491	6 893	61	6 954	265 475	265 475	47 731	47 731	63	63	574 268	574 268	0	86 331	-12 734	73 597	2 521 584	100 685	2 622 269												
Ebből önként vállalt feladat	0	0	0	741 543	0	741 543	238 027	0	238 027	0	0	0	0	0	0	0	0	0	0	0	0	0	0	0	0	0	0	979 570	0	979 570									
Önkormányzat összesen	1 926 023	31 938	1 957 961	741 543	96 618	838 161	583 239	-6 389	576 850	7 203	61	7 264	265 475	269 521	47 731	47 731	63	63	615 226	615 226	1 308 436	-5 714	1 302 722	86 331	-12 734	73 597	4 272 834	113 540	4 386 374										
Ebből kötelező feladat	1 500 822	31 194	1 532 016	0	96 618	96 618	319 789	-7 189	312 600	7 203	61	7 264	265 475	269 521	47 731	47 731	63	63	595 104	595 104	993 536	-6 018	987 518	86 331	-12 734	73 597	2 507 618	107 646	2 619 310										
Ebből állami (államgazgatási) feladat	2 500	0	2 500	0	0	0	2 412	800	3 212	0	0	0	0	0	0	0	0	0	0	0	5 512	5 512	314 900	304	315 204	0	0	0	325 324	1 104	326 428								
Ebből önként vállalt feladat	422 701	744	423 445	741 543	0	741 543	261 038	0	261 038	0	0	0	4 046	4 046	0	0	0	0	0	0	14 610	14 610	0	0	0	0	0	1 439 892	4 790	1 440 636									

Beruházások, felújítások kiadásai beruházásonként, felújításonként 2025. évben

Megnevezés	2025.09. havi módosított előirányzat	módosítás összege	2025.11. havi módosított előirányzat
Felújítások	215 349	9 001	224 350
Vízhálózat felújítása	19 084	5000	24 084
Szennyvízhálózat felújítása	25 817	5000	30 817
Mumor harang felújítása	4 249	-228	4 021
5795,6092,6788,6788/2 hrszú utak felújítása (vis maior)	2 034		2 034
Bérlakás felújítás	1 000		1 000
Külterületi utak fejlesztése tervezés	2 235		2 235
„Fenntartható közlekedésfejlesztés a belterületi úthálózat megújításával” címmű pályázat (tervezés)	62 865		62 865
„A lenti Polgármesteri Hivatal energetikai korszerűsítése” pályázat felújítási kiadás	1 121		1 121
„A Művelődési Központ Lenti és a Könyvtár megújítása” pályázat felújítás	23 102		23 102
„Petőfi úti óvoda megújítása” pályázat felújítás	34 842		34 842
Lenti, 3329. hrsz. szám alatt található Római Katolikus Faharangláb felújítás tervezői költség	762		762
Lenti Polgármesteri Hivatal Aermecc beltéri és kültéri (komplett) egység cseréje	13 641		13 641
Lenti Polgármesteri Hivatal épületében 2,5 kw-os fan-coil beépítése	475		475
„A lenti Szakorvosi Rendelőintézet energetikai megújítása” pályázat felújítás	6 516		6 516
Bárszentmihályfa 3060 hrsz-ú út rézsűcsúsztás helyreállítása	8 525	-771	7 754
Lenti Polgármesteri Hivatal szivattyú	566		566
Lenti, Zrínyi M. u. 8. szám előtti járda felújítása	5 715		5 715
Lentikápolna nyílászáró orvosi rendelő nyílászáró csere	2 800		2 800
Beruházások	672 648	-9 304	663 344
Lenti Város Önkormányzata mobiltelefon	21		21
Lenti Polgármesteri Hivatal szivattyú	0		0
Rendezési terv átfogó felülvizsgálata	15 000	-15 000	0
Rendezési terv módosítása (Lenti 989 hrsz-ú telek bővítése miatt)	0		0
Rendezési terv módosításának költsége (Lenti 101/2 hrsz-ú ingatlan, Lenti 910/2 hrsz-ú ingatlan)	5 715		5 715
Településrendezési eszközök módosításának költsége (0191/22 hrsz-ú ingatlan)	2 540	3 810	6 350
Településrendezési eszközök módosítása (Bánkúti -forrás híd és Kerka ártéri híd átépítése miatt)	2 286		2 286
Településrendezési eszközök módosítása (A megújuló Lenti pályázat)	1 905		1 905
Lentiszombathelyi városrészebe 80 l-es üst beszerzése	26		26
Napernyő és napernyőtálcák beszerzése a játszótérre	51		51
Lenti 949/13 hrsz-ú ingatlanon lévő játszótérre napvitorla	0		0
Lentiszombathelyi kultúrház szúnyogháló beszerzése	85		85
Ingatlanvásárlás Lenti 398 hrsz.	40 000		40 000
Lenti központi temető járda építése	2 200		2 200
Lenti, Csörgő u. 2 db fekvőrendőr	432		432
Lenti, Előhegyi u. közvilágítás bővítése	1 000		1 000
Lenti, Hársfa u. közvilágítás bővítése	17 267		17 267
Szolgalmi jog a Lenti 0462/3. hrsz-ú ingatlanra	0		0
Lenti 3332 és 3333 hrsz-ú ingatlanok közti árok vétele és mederalapozása	0		0
Lenti, Bánffy u.57-59. csapadékvízvezetés műszaki ellenőr	127		127
Város honlapjának fejlesztése	0		0
Utcanévtáblák beszerzése	2 000	-2 000	0
2 db ventilátor	16		16
Leader pályázat lentiszombathely, máhomfa játszótér tervezési dokumentáció	381		381
Lenti TV Szolgáltató Kft. Eszközbeszerzés	16 195		16 195
Szállodával kapcsolatos kötelezettség	112 574		112 574

adatok ezer Ft-ban

„Fenntartható közlekedésfejlesztés a belterületi úthálózat megújításával” című pályázat (rendezési terv módosítás)	5 080		5 080
Fenntartható városfejlesztés Lentiben c. pályázat (szerver, szoftver, zöld átállás menetrend,FVS/TVP, FVS felülvizsg.)	7 366		7 366
„Zala Kétkeréken-Kerékpárút fejlesztés Lenti és Hernyék között” c. pályázat kerékpárútépítés	401 050		401 050
„KEEP YOUNG AND FIT” pályázat nyomtató vásárlás	65		65
„KEEP YOUNG AND FIT” pályázat 2 db kártyaolvasó beszerzése		36	36
"A megújuló Lenti" pályázat beruházási kiadás	22 184		22 184
Dr. Hetés Ferenc Szakorvosi Rendelőintézet 2 db telefonkészülék beszerzés	50		50
Dr. Hetés Ferenc Szakorvosi Rendelőintézet 1 db mosógép	170		170
Dr. Hetés Ferenc Szakorvosi Rendelőintézet 1 db vasaló	25		25
Dr. Hetés Ferenc Szakorvosi Rendelőintézet 2db telefonkészülék	61		61
Dr. Hetés Ferenc Szakorvosi Rendelőintézet kísértékű gyógytorna eszköz	400		400
Dr. Hetés Ferenc Szakorvosi Rendelőintézet informatikai és irodatechnikai eszközök beszerzése	284		284
Dr. Hetés Ferenc Szakorvosi Rendelőintézet TOP_ Plusz_3.1.3-23-ZA2 pályázat eszközbeszerzés		3 301	3 301
GESZ Lenti ebédlő székek	1 270		1 270
GESZ Lenti konyhai kísértékű tárgyi eszközök	635		635
GESZ Lenti irodai kísértékű tárgyi eszközök	120		120
GESZ Lenti számítógép	325		325
Lenti Mesevár Óvoda kísértékű tárgyi eszközök	305		305
Lenti Mesevár Óvoda 11db laptop	3 575		3 575
Lenti Mesevár Óvoda porszívó	200		200
Lenti Mesevár Óvoda internetes hálózat fejlesztése	210		210
Lenti Mesevár Óvoda irodai nyomtató	300		300
Lenti Mesevár Óvoda mobiltelefon	30		30
Lenti Mesevár Óvoda csoportszobai játékkészlet megújítása		300	300
Városi Művelődési Központ Lenti roll-up	50		50
Bölcsőde Lenti bölcsődei kísértékű tárgyi eszközök	500		500
Bölcsőde Lenti konyhai kísértékű tárgyi eszközök	200		200
Bölcsőde Lenti laptop	350		350
Bölcsőde Lenti mosógép	700		700
Bölcsőde Lenti számítógép működéséhez szükséges szoftver beszerzés		140	140
Lenti Polgármesteri Hivatal mobiltelefon	127		127
Lenti Polgármesteri Hivatal VOIP telefonkészülék (3db)	95		95
Lenti Polgármesteri Hivatal elektromos fűtőtest	50		50
Lenti Polgármesteri Hivatal 19 db ventilátor beszerzés	170		170
Lenti Polgármesteri Hivatal beléptető rendszer	300		300
Lenti Polgármesteri Hivatal Video-kaputelefon kiépítése		304	304
"Napsugár" Család-és Gyermekjóléti Központ és Szolgálat Lenti 11 db mobiltelefon	2 080	-440	1 640
"Napsugár" Család-és Gyermekjóléti Központ és Szolgálat hirdetőtábla	100		100
"Napsugár" Család-és Gyermekjóléti Központ és Szolgálat Lenti okostábla	800	-100	700
"Napsugár" Család-és Gyermekjóléti Központ és Szolgálat Lenti Karcher akkumulátoros porszívó	250	-25	225
"Napsugár" Család-és Gyermekjóléti Központ és Szolgálat Lenti 3 db laptop Ms office csomaggal	1 800	-600	1 200
"Napsugár" Család-és Gyermekjóléti Központ és Szolgálat Lenti 1 db multifokális nyomtató/másoló/szín	1 300		1 300
"Napsugár" Család-és Gyermekjóléti Központ és Szolgálat Lenti függöny	250		250
"Napsugár" Család-és Gyermekjóléti Központ és Szolgálat Lenti iratmegsemmisítő		650	650
"Napsugár" Család-és Gyermekjóléti Központ és Szolgálat Lenti 2 db iktatóprogram licenc		210	210
"Napsugár" Család-és Gyermekjóléti Központ és Szolgálat Lenti irodai szék		70	70
"Napsugár" Család-és Gyermekjóléti Központ és Szolgálat Lentikulcsos szekrény		40	40
Beruházások, felújítások összesen	887 997	-303	887 694

Lenti Város Önkormányzata általános működéséhez és ágazati feladatainak támogatása 2025. évben

	Mutató	Új mutató	Fajlagos összeg (Ft)	2025.08. havi módosított előirányzat Támogatás (Ft)	módosítás összege	2025.11. havi módosított előirányzat Támogatás (Ft)
1.1.1.1. Önkormányzati hivatal működésének támogatása	24,51		7 526 500	190 820 503		190 820 503
1.1.1.2. Településüzemeltetés - zöldterület-gazdálkodás támogatása			26 000	16 359 200		16 359 200
1.1.1.3. Településüzemeltetés - közvilágítás támogatása				63 732 500		63 732 500
1.1.1.3.1. Településüzemeltetés - közvilágítás alaptámogatása				23 952 500		23 952 500
1.1.1.3.2. Településüzemeltetés - közvilágítás üzemeltetési támogatása				39 780 000		39 780 000
1.1.1.4. Településüzemeltetés - köztemető támogatása				6 006 695		6 006 695
1.1.1.5. Településüzemeltetés - közutak támogatása				11 368 980		11 368 980
1.1.1.6. Egyéb önkormányzati feladatok támogatása	7 507		2 800	21 019 600		21 019 600
1.1.1.7. Lakott külterülettel kapcsolatos feladatok támogatása	236		2 550	601 800		601 800
1.1.1. A települési önkormányzatok működésének támogatása				309 909 278	0	309 909 278
1.2.1. Óvodaműködtetési támogatás				42 524 666	965 294	43 489 960
1.2.1.1. Óvoda napi nyitvatartási ideje eléri a 8 órát	246,70	252,30	172 374	42 524 666	965 294	43 489 960
1.2.2. Az óvodában foglalkoztatott pedagógusok átlagbéralapú támogatása				227 261 400	5 118 500	232 379 900
1.2.2.1. Napi nyolc órát elérő nyitvatartási idővel rendelkező óvodában foglalkoztatott pedagógusok átlagbéralapú támogatása	22,20	22,70	10 237 000,0	227 261 400	5 118 500	232 379 900
1.2.3. Kiegészítő támogatás a pedagógusok és a pedagógus szakképzettséggel rendelkező segítők minősítéséből adódó többletkiadásokhoz. Napi nyolc órát elérő nyitvatartási idővel rendelkező óvodában foglalkoztatott				9 743 000	0	9 743 000
1.2.3.1.1. Alapfokú végzettségű pedagógus II. kategóriába sorolt pedagógusok, pedagógus szakképzettséggel rendelkező segítők kiegészítő támogatása	7,00		869 000	6 083 000		6 083 000
1.2.3.1.2. Mesterfokozatú végzettségű mesterpedagógus, kutatótanár kategóriába sorolt pedagógusok kiegészítő támogatása	1,00		3 660 000	3 660 000		3 660 000
1.2.5.1. Az óvodában foglalkoztatott pedagógusok nevelőmunkáját közvetlenül segítők átlagbéralapú támogatása Napi nyolc órát elérő nyitvatartási idővel rendelkező óvodában foglalkoztatott				83 989 000	0	83 989 000
1.2.5.1.1. Pedagógus szakképzettséggel nem rendelkező segítők átlagbéralapú támogatása	14,00		5 268 000,0	73 752 000		73 752 000
1.2.5.1.2. Pedagógus szakképzettséggel rendelkező segítők átlagbéralapú támogatása	1,00		10 237 000,0	10 237 000		10 237 000
1.2. A települési önkormányzatok egyes köznevelési feladatainak támogatása				363 518 066	6 083 794	369 601 860
1.3.2. Egyes szociális és gyermekjóléti feladatok támogatása				121 413 730	0	121 413 730
1.3.2.1. Család-és gyermekjóléti szolgálat			7 140 000	78 540 000		78 540 000
1.3.2.2.1. Család-és gyermekjóléti központ			6 770 000	33 173 000		33 173 000
1.3.2.2.2. Család-és gyermekjóléti központ-óvodai és iskolai szociális segítő tevékenység támogatása	1 846		5 255	9 700 730		9 700 730
1.3.3. Bölcsőde, mini bölcsőde támogatása				85 669 400	0	85 669 400
1.3.3.1.1. Bölcsődei bértámogatás felsőfokú végzettségű kisgyermeknevelők, szaktanácsadók bértámogatása	2,00		10 297 000	20 594 000		20 594 000
1.3.3.1.2. Bölcsődei bértámogatás bölcsődei dajkák, középfokú végzettségű kisgyermeknevelők, szaktanácsadók bértámogatása	7,6		7 338 000	55 768 800		55 768 800
1.3.3.2. Bölcsődei üzemeltetési támogatás				9 306 600		9 306 600
2.2.2 Szociális ágazati pótlék				11 054 836	5 641 164	16 696 000
1.3. A települési önkormányzatok szociális, gyermekjóléti feladatainak támogatása				218 137 966	5 641 164	223 779 130
1.4.1. Intézményi gyermekétkeztetés támogatása				183 317 555	0	183 317 555
1.4.1.1. Intézményi gyermekétkeztetés - bértámogatás	23,64		3 924 000	92 763 360		92 763 360
1.4.1.2. Intézményi gyermekétkeztetés - üzemeltetési támogatás				90 554 195		90 554 195
1.4.2. Szünidei étkeztetés támogatása	1 398	1 496	285	398 430	27 930	426 360
1.4. A települési önkormányzatok gyermekétkeztetési feladatainak támogatása				183 715 985	27 930	183 743 915
1.5.2. Települési önkormányzatok egyes kulturális feladatainak támogatása	7 507		2 213	16 612 991		16 612 991
2.3.3. Települési önkormányzatok kulturális feladatainak bérjellegű támogatása				11 452 282		11 452 282
2.4.8. Könyvtári érdekeltségnevelő támogatás					1 482 000	1 482 000
1.5. A települési önkormányzatok kulturális feladatainak támogatása				28 065 273	1 482 000	29 547 273
4. Önkormányzati szolidaritási hozzájárulás				115 898 087		115 898 087
Települési önkormányzatok általános működésének és ágazati feladatainak támogatása				987 448 481	13 234 888	1 000 683 369
5.2.1.5. Önkormányzatok rendkívüli támogatása					9 170 000	9 170 000
Mindösszesen						1 125 751 456

Lenti Város Önkormányzatának előirányzat-felhasználási ütemterve 2025. évre

Megnevezés	január	február	március	április	május	június	július	augusztus	szeptember	október	november	december	összesen
BEVÉTELEK													
Működési célú támogatások ÁHT-n belülről	179 663	138 270	138 255	142 656	144 188	143 093	146 051	143 145	263 885	169 279	170 942	178 534	1 957 961
Közhatalmi bevételek	3 068	2 095	306 577	15 307	20 487	7 687	7 387	8 687	417 016	22 807	8 610	18 433	838 161
Működési bevételek	55 669	31 084	46 743	52 328	31 564	26 571	36 344	23 017	160 347	59 780	24 642	28 761	576 850
Működési célú átvett pénzeszközök				6 200		150	693		160	61			7 264
Felhalmozási célú támogatások ÁHT-n belülről	0	69 510	0	69 502	0	0	0	0	96 760	26 609	4 046	3 094	269 521
Felhalmozási bevételek		8 250		30 000	9 481								47 731
Felhalmozási célú átvett	5	5	5	5	5	5	5	5	5	6	6	6	63
Költségvetési maradvány	615 226												615 226
Finanszírozási bevételek												73 597	73 597
Bevételek összesen	853 631	249 214	491 580	315 998	205 725	177 506	190 480	174 854	938 173	278 542	208 246	302 425	4 386 374
KIADÁSOK													
Személyi juttatások	114 000	114 000	135 000	138 090	126 333	126 333	130 078	131 823	130 741	130 171	131 944	132 674	1 541 187
Munkaadókat terhelő járulékok és szociális hozzájárulási adó	14 720	14 720	17 550	17 790	16 262	16 262	16 435	16 549	16 576	16 501	17 327	17 632	198 324
Dologi kiadások	60 191	68 900	85 350	93 672	97 534	95 088	103 616	93 191	121 919	125 360	128 972	137 509	1 211 302
Ellátottak pénzbeli juttatásai	1 030	1 450	1 450	1 450	1 450	1 450	1 450	1 450	1 450	1 450	1 550	5 359	20 989
Egyéb működési célú kiadások	737	17 360	63 635	13 413	13 113	19 885	12 906	12 213	35 371	36 291	120 854	99 068	444 846
Beruházások	139	2 107	1 263	6 734	8 938	92 099	68 193	98 450	123 339	113 332	102 488	46 262	663 344
Felújítások	2 034	2 078	2 235	0	2 644	0	207	2 078	24 620	3 562	77 437	107 455	224 350
Egyéb felhalmozási célú kiadások	0	4 081	1 100	0	0	1 700	0	0	1 100	0	9 609	1 100	18 690
Finanszírozási kiadások	34 147	0	7 298	0	0	7 299	0	0	7 299	0	0	7 299	63 342
Kiadások összesen	226 998	224 696	314 881	271 149	266 274	360 116	332 885	355 754	462 415	426 667	590 181	554 358	4 386 374

adatok ezer Ft-ban

Lenti Város Önkormányzata által nyújtott speciális támogatások, pénzeszköz átadások részletezése 2025.

Szervezet megnevezése	2025.09. havi módosított előirányzat	módosítás összege	2025.11. havi módosított előirányzat
Városüzemeltető Nonprofit KFT támogatása	45 300		45 300
MÁV Személyszállítási Zrt. helyi közösségi közlekedés támogatása	45 998		45 998
Sportszervezetek támogatása	11 700	0	11 700
Lenti TE	7 000		7 000
Lenti Gyógyfürdő Úszóklub	600		600
Bárszentmihályfa S.E.	500		500
Lenti Teke-Klub SE	600		600
Góna SZKE	3 000		3 000
"Civilkurázi" Lenti Civilszervezeteiért és Sportjáért Közalapítvány	1 000		1 000
Lenti TV Szolgáltató Kft. Támogatás	17 435		17 435
Lenti TV Szolgáltató Kft. Saját tőke kiegészítés	2 065		2 065
Kerka Kulturális Egyesület támogatás	300		300
Zalatáj Kiadó Bt. támogatása	2 800		2 800
Lenti Város Roma Nemzetiségi Önkormányzata támogatása	100		100
Zala Megyei Vállalkozásfejlesztési Alapítvány támogatás	5 550		5 550
Lenti és Vidéke Fejlesztési Ügynökség Közhasznú Nonprofit Kft. visszatérítendő támogatás	0		0
Lenti és Vidéke Fejlesztési Ügynökség Közhasznú Nonprofit Kft. vissza nem térítendő támogatás	6 600		6 600
Zalaegerszegi Tankerületi Központ támogatás		9 609	9 609
Bursa ösztöndíj	400		400
Dr. Seresné Dr. Pirkhoffer Katalin Egészségügyi Szolgáltató Bt.	1 500		1 500
Dr. Szalay Tamás Háziorvosi és Igazságügyi Szakértő Kft.	1 000		1 000
Dr. Hetés Ferenc Szakorvosi Rendelőintézet visszatérítendő támogatás	8 571		8 571
Dr. Hetés Ferenc Szakorvosi Rendelőintézet visszatérítendő támogatás visszafizetése	8 571		8 571
Dr. Hetés Ferenc Szakorvosi Rendelőintézet felhalmozási támogatás visszafizetése	1		1
Magyar Posta Zrt. városnap kiűntetés	442		442
Kűlönleges Műszaki Mentő Kft. városnap kiűntetés	295		295
Kölcsönnyűjtás (munkáltatói támogatás)	600		600
Speciális célú támogatások mindösszesen	160 228	9 609	169 837
Szolidaritási hozzájárulás	115 898		115 898
A helyi iparűzési adóbevétel többlete alapján meghatározott fizetési kötelezettség	7 121	96 618	103 739
A helyi önkormányzatok előző évi elszámolásából származó kiadások	10 130		10 130
Zala Megyei Önkormányzat felé eű.projekt, fürdő fejlesztéshez kölcsön törlesztés	4 400		4 400
Zala Kétkeréken Kerékpárút fejlesztés Lenti c. pályázat támogatás visszafizetés	4 080		4 080
Zala Kétkeréken Kerékpárút fejlesztés Lenti-Hernyék c. pályázat támogatás visszafizetés	0		0
City-Cooperation pályázat támogatás visszafizetés	6 707		6 707
Tartalékok	58 745	-10 000	48 745
Pénzeszközátadások összesen	207 081	86 618	293 699
MINDÖSSZESEN	367 309	96 227	463 536

adatok ezer Ft-ban

**Lenti Város Önkormányzata által folyósított ellátottak pénzbeli juttatásai
jogcímenként
2025.**

Megnevezés	2025.08. havi módosított előirányzat	módosítás összege	2025.11. havi módosított előirányzat
hulladékszállítási díjkezdvezmény	50		50
térítési díj átvállalás	800		800
ösztöndíj (Bursa nélkül)	500		500
születési támogatás	3 300	-700	2 600
települési támogatás	13 850	-111	13 739
<i>ápoláshoz nyújtott</i>	<i>600</i>		<i>600</i>
<i>gyógyszerkiadások viseléséhez nyújtott</i>	<i>500</i>		<i>500</i>
<i>temetési költségek finanszírozásához nyújtott</i>	<i>1 700</i>	<i>-111</i>	<i>1 589</i>
<i>fűtéshez nyújtott</i>	<i>8 000</i>		<i>8 000</i>
<i>lakásfenntartáshoz nyújtott</i>	<i>2 900</i>		<i>2 900</i>
<i>személyi gondoskodást nyújtó alapszolg-hoz</i>	<i>150</i>		<i>150</i>
rendkívüli települési támogatás	3 300		3 300
MINDÖSSZESEN	21 800	-811	20 989

adatok ezer Ft-ban

Lenti Város Önkormányzatának 2025 évi általános és céltartalék részletezése			
Megnevezés	2025.09. havi módosított előirányza	módosítás összege	2025.11. havi módosított előirányzat
Karbantartási keret	1 700		1 700
Munkáltatói kölcsön céltartaléka	784		784
Szennyvízhálózat felújítási céltartalék	10 000	-5 000	5 000
Ívóvízhálózat felújítási céltartalék	5 000	-5 000	0
Bárszentmihályfa harangtorony felújítás pályázati önerő	0		0
Cross Cultural Tool Kit projekt folytatatása önerő	2 100		2 100
Energy Tour projekt folytatatása önerő	7 350		7 350
Zala Kétkeréken Kerékpárút fejlesztés Lenti és Hernyék között	26 609		26 609
Külterületi utak fejlesztése önerő	0		0
„A lenti Polgármesteri Hivatal energetikai korszerűsítése” pályázat tartalék	1 775		1 775
Bérlakás értékesítés céltartalék	3 427		3 427
Pályázati céltartalék	0		0
Összesen	58 745	-10 000	48 745

Európai Unió támogatással megvalósuló programok, projektek 2025. évi bevételei és kiadásai

Projekt címe	Külterületi helyi közutak fejlesztése Lentiben			Zala Kétkeréken Kerékpárút fejlesztés Lentiben			Zala Kétkeréken Kerékpárút fejlesztés Lenti és Hernyék között			Keep young and fit		
	VP6-7.2.1.1-21			TOP-3.1.1-15-ZA1-2016-0003			TOP_PLUSZ-1.2.1-21-ZA2-2022-00004			SIHU00009		
Forrása	2025.09. havi módosított előirányzat	módosítás összege	2025.11. havi módosított előirányzat	2025.09. havi módosított előirányzat	módosítás összege	2025.11. havi módosított előirányzat	2025.09. havi módosított előirányzat	módosítás összege	2025.11. havi módosított előirányzat	2025.09. havi módosított előirányzat	módosítás összege	2025.11. havi módosított előirányzat
KIADÁSOK												
Személyi juttatások	1 000		1 000			0			0	6 346		6 346
Munkaadókat terhelő járulékok és szociális hozzájárulási adó	117		117			0			0	842		842
Dologi kiadások	1 021		1 021			0	107 940		107 940	15 887	-36	15 851
Ellátottak pénzbeli juttatása			0			0			0			0
Egyéb működési célú kiadások			0			0	29 964		29 964			0
Beruházások			0			0	401 050		401 050	65	36	101
Felújítások			0			0			0			0
Egyéb felhalmozási célú kiadások			0	4 080		4 080	502 793		502 793			0
KIADÁSOK ÖSSZESEN	2 138	0	2 138	4 080	0	4 080	1 041 747	0	1 041 747	23 140	0	23 140
BEVÉTELEK												
Közhatalmi bevétel			0			0			0			0
Működési bevétel			0			0			0			0
Működési célú támogatás ÁHT-n belülről	14		14			0	0		0	13 660		13 660
Felhalmozási célú támogatás ÁHT-n belülről	67 239		67 239			0	26 609		26 609			0
Felhalmozási bevétel			0			0			0			0
Működési célú átvett pénzeszköz			0			0			0			0
Felhalmozási célú átvett pénzeszköz			0			0			0			0
Maradvány igénybevétele			0	4 715		4 715	508 990		508 990	11 038		11 038
Finanszírozási bevételek	0		0			0			0			0
BEVÉTELEK ÖSSZESEN	67 253	0	67 253	4 715	0	4 715	535 599	0	535 599	24 698	0	24 698
2025. évi önerő mértéke	4 423		4 423			0			0	1 157		1 157
Megelőlegezett összeg	0		0	0		0	0		0			0

Európai Unió támogatással megvalósuló programok, projektek 2025. évi bevételei és kiadásai

Projekt címe	Fenntartható városfejlesztés Lentiben			Fenntartható közlekedésfejlesztés a belterületi úthálózat megújításával Lentiben			A lenti Szakorvosi Rendelőintézet energetikai megújítása			A lenti Polgármesteri Hivatal energetikai korszerűsítése		
	TOP_PLUSZ-1.3.1-21-ZA1-2022-00001			TOP_PLUSZ-1.3.2-23-LE1-2024-00001			TOP_PLUSZ-2.1.2-21-LE1-2025-00004			TOP_PLUSZ-2.1.2-21-LE1-2025-00003		
Forrása	2025.09. havi módosított előirányzat	módosítás összege	2025.11. havi módosított előirányzat	2025.09. havi módosított előirányzat	módosítás összege	2025.11. havi módosított előirányzat	2025.09. havi módosított előirányzat	módosítás összege	2025.11. havi módosított előirányzat	2025.09. havi módosított előirányzat	módosítás összege	2025.11. havi módosított előirányzat
KIADÁSOK												
Személyi juttatások	1 697		1 697	5 458		5 458	90		90	202		202
Munkaadókat terhelő járulékok és szociális hozzájárulási adó	221		221	705		705	12		12	26		26
Dologi kiadások			0	27 329		27 329	7 107		7 107	1 253		1 253
Ellátottak pénzbeli juttatása			0			0			0			0
Egyéb működési célú kiadások			0			0			0	1 775		1 775
Beruházások	7 366		7 366	5 080		5 080			0			0
Felújítások			0	62 865		62 865	6 516		6 516	1 121		1 121
Egyéb felhalmozási célú kiadások			0			0			0			0
KIADÁSOK ÖSSZESEN	9 284	0	9 284	101 437	0	101 437	13 725	0	13 725	4 377	0	4 377
BEVÉTELEK												
Közhatalmi bevétel			0			0			0			0
Működési bevétel			0			0			0			0
Működési célú támogatás ÁHT-n belülről			0	33 958		33 958	12 720		12 720	3 828		3 828
Felhalmozási célú támogatás ÁHT-n belülről	3 094		3 094	67 945		67 945	903		903	549		549
Felhalmozási bevétel			0			0			0			0
Működési célú átvett pénzeszköz			0			0			0			0
Felhalmozási célú átvett pénzeszköz			0			0			0			0
Maradvány igénybevétele	9 421		9 421			0			0			0
Finanszírozási bevételek			0			0			0			0
BEVÉTELEK ÖSSZESEN	12 515	0	12 515	101 903	0	101 903	13 623	0	13 623	4 377	0	4 377
2025. évi önerő mértéke			0	2 390		2 390	102		102			0
Megelőlegezett összeg	259		259	0		0	0		0	1 899	-1 899	0

Európai Unió támogatással megvalósuló programok, projektek 2025. évi bevételei és kiadásai

Projekt címe	Megújuló lenti közösségek			A megújuló Lenti			A Művelődési Központ Lenti és a Könyvtár megújítása		
Forrása	TOP_PLUSZ-3.2.1-23-LE1-2025-00001			TOP_PLUSZ-1.3.2-23-LE1-2025-00004			TOP_PLUSZ-1.3.2-23-LE1-2024-00002		
	2025.09. havi módosított előirányzat	módosítás összege	2025.11. havi módosított előirányzat	2025.09. havi módosított előirányzat	módosítás összege	2025.11. havi módosított előirányzat	2025.09. havi módosított előirányzat	módosítás összege	2025.11. havi módosított előirányzat
KIADÁSOK									
Személyi juttatások			0	1 160		1 160	1 773		1 773
Munkaadókat terhelő járulékok és szociális hozzájárulási adó			0	151		151	212		212
Dologi kiadások	2 790		2 790	13 995		13 995	11 747		11 747
Ellátottak pénzbeli juttatása			0			0			0
Egyéb működési célú kiadások			0			0			0
Beruházások			0	24 089		24 089			0
Felújítások			0			0	23 102		23 102
Egyéb felhalmozási célú kiadások			0			0			0
KIADÁSOK ÖSSZESEN	2 790	0	2 790	39 395	0	39 395	36 834	0	36 834
BEVÉTELEK									
Közhatalmi bevétel			0			0			0
Működési bevétel			0			0			0
Működési célú támogatás ÁHT-n belülről			0	14 187		14 187	11 230		11 230
Felhalmozási célú támogatás ÁHT-n belülről			0	23 454		23 454	23 102		23 102
Felhalmozási bevétel			0			0			0
Működési célú átvett pénzeszköz			0			0			0
Felhalmozási célú átvett pénzeszköz			0			0			0
Maradvány igénybevétele			0			0			0
Finanszírozási bevételek			0			0			0
BEVÉTELEK ÖSSZESEN	0	0	0	37 641	0	37 641	34 332	0	34 332
2025. évi önerő mértéke			0	1 754		1 754	2 502		2 502
Megelőlegezett összeg	2 790	-2 790	0	0		0	1 930	-1 930	0

Európai Unió támogatással megvalósuló programok, projektek 2025. évi bevételei és kiadásai

Projekt címe	Petőfi úti Óvoda megújítása			Lenti Okosváros			Együttműködő Zala-Vármegyei humán fejlesztések		
	TOP_PLUSZ-3.4.1-23-LE1-2025-00001			TOP_PLUSZ-1.3.2-23-LE1-2025-00003			TOP_PLUSZ-3.1.3-23-ZA2-2024-00001		
Forrása	2025.09. havi módosított előirányzat	módosítás összege	2025.11. havi módosított előirányzat	2025.09. havi módosított előirányzat	módosítás összege	2025.11. havi módosított előirányzat	2025.09. havi módosított előirányzat	módosítás összege	2025.11. havi módosított előirányzat
KIADÁSOK									
Személyi juttatások	1 308		1 308	91		91		1 152	1 152
Munkaadókat terhelő járulékok és szociális hozzájárulási adó	170		170	12		12		147	147
Dologi kiadások	9 353		9 353			0		2 938	2 938
Ellátottak pénzbeli juttatása			0	1 270		1 270			0
Egyéb működési célú kiadások			0			0			0
Beruházások			0			0		3 301	3 301
Felújítások	34 842		34 842			0			0
Egyéb felhalmozási célú kiadások			0			0			0
KIADÁSOK ÖSSZESEN	45 673	0	45 673	1 373	0	1 373	0	7 538	7 538
BEVÉTELEK									
Közhatalmi bevétel			0			0			0
Működési bevétel			0			0			0
Működési célú támogatás ÁHT-n belülről	14 337		14 337	1 373		1 373		4 237	4 237
Felhalmozási célú támogatás ÁHT-n belülről	34 842		34 842			0		3 301	3 301
Felhalmozási bevétel			0			0			0
Működési célú átvett pénzeszköz			0			0			0
Felhalmozási célú átvett pénzeszköz			0			0			0
Maradvány igénybevétele			0			0			0
Finanszírozási bevételek			0			0			0
BEVÉTELEK ÖSSZESEN	49 179	0	49 179	1 373	0	1 373	0	7 538	7 538
2025. évi önerő mértéke	2 502		2 502	0		0		0	0
Megelőlegezett összeg	6 008	-6 008	0	0		0		0	0

Projekt címe	Összesen		
	2025.09. havi módosított előirányzat	módosítás összege	2025.11. havi módosított előirányzat
Forrása			
KIADÁSOK			
Személyi juttatások	19 125	1 152	20 277
Munkaadókat terhelő járulékok és szociális hozzájárulási adó	2 468	147	2 615
Dologi kiadások	198 422	2 902	201 324
Ellátottak pénzbeli juttatása	1 270	0	1 270
Egyéb működési célú kiadások	31 739	0	31 739
Beruházások	437 650	3 337	440 987
Felújítások	128 446	0	128 446
Egyéb felhalmozási célú kiadások	506 873	0	506 873
KIADÁSOK ÖSSZESEN	1 321 616	7 538	1 329 154
BEVÉTELEK			
Közhatalmi bevétel	0	0	0
Működési bevétel	0	0	0
Működési célú támogatás ÁHT-n belülről	105 307	4 237	109 544
Felhalmozási célú támogatás ÁHT-n belülről	247 737	3 301	251 038
Felhalmozási bevétel	0	0	0
Működési célú átvett pénzeszköz	0	0	0
Felhalmozási célú átvett pénzeszköz	0	0	0
Maradvány igénybevétele	534 164	0	534 164
Finanszírozási bevételek	0	0	0
BEVÉTELEK ÖSSZESEN	887 208	7 538	894 746
2025. évi önerő mértéke	14 830	0	14 830
Megelőlegezett összeg	12 886	-12 627	259
			"

adatok ezer Ft-ban

Adósságot keletkeztető ügyletekből és kezességvállalásokból fennálló kötelezettségek és saját bevételek bemutatása

Megnevezés		Saját bevétel és adósságot keletkeztető ügyletekből eredő fizetési kötelezettség a tárgyévét követő										Összesen
		tárgyév	1. évben	2. évben	3. évben	4. évben	5. évben	6. évben	7. évben	8. évben	9. évben	
1.	Helyi adók	833 739	730 000	730 000	730 000	730 000	730 000	730 000	730 000	730 000	730 000	7 403 739
2.	Tulajdonosi bevételek	39 695	39 695	39 695	39 695	39 695	39 695	39 695	39 695	39 695	39 695	396 950
3.	Díjak- pótlékok, bírságok, települési adók	4 422	4 422	4 422	4 422	4 422	4 422	4 422	4 422	4 422	4 422	44 220
4.	Immateriális javak, ingatlanok és egyéb tárgyi eszközök értékesítése	47 731										47 731
5.	Részesedések értékesítése és részesedések megszűnéséhez kapcsolódó bevételek											
6.	Privatizációból származó bevételek és befektetési jegyek											
7.	Garancia- és kezességvállalásból származó megtérülések											
8.	Saját bevételek (01+...+07)	925 587	774 117	774 117	774 117	774 117	774 117	774 117	774 117	774 117	774 117	7 892 640
9.	Saját bevételek (08. sor)50%-a	462 794	387 059	387 059	387 059	387 059	387 059	387 059	387 059	387 059	387 059	3 946 320
10.	<i>Előző év(ek)ben keletkezett tárgyévét terhelő fizetési kötelezettség(11+...+18)</i>	51 073	48 677	46 481	39 485	37 089	30 118	16 801	15 641	14 481	10 100	309 946
11.	Hítelből eredő fizetési kötelezettség	46 673	44 277	41 881	39 485	37 089	30 118	16 801	15 641	14 481	10 100	296 546
12.	Kölcsönből eredő fizetési kötelezettség	4 400	4 400	4 600								13 400
13.	Hitelviszonyt megtestesítő értékpapírból eredő fizetési kötelezettség											0
14.	Adott váltóból eredő fizetési kötelezettség											0
15.	Pénzügyi lízingből eredő fizetési kötelezettség											0
16.	Halasztott fizetés, részletfizetés fizetési kötelezettsége											
17.	Szerződésben kikötött visszavásárlási kötelezettség											
18.	Kezesség-, és garanciavállalásból eredő fizetési kötelezettség											0
19.	<i>Tárgyévben keletkezett, illetve keletkező, tárgyévét terhelő fizetési kötelezettség (20+...+27)</i>	0	0	0	0	0	0	0	0	0	0	0
20.	Hítelből eredő fizetési kötelezettség											0
21.	Kölcsönből eredő fizetési kötelezettség											0
22.	Hitelviszonyt megtestesítő értékpapírból eredő fizetési kötelezettség											0
23.	Adott váltóból eredő fizetési kötelezettség											0
24.	Pénzügyi lízingből eredő fizetési kötelezettség											0
25.	Halasztott fizetés, részletfizetés fizetési kötelezettsége											0
26.	Szerződésben kikötött visszavásárlási kötelezettség											0
27.	Kezesség-, és garanciavállalásból eredő fizetési kötelezettség											
28.	Fizetési kötelezettség összesen (10+19)	51 073	48 677	46 481	39 485	37 089	30 118	16 801	15 641	14 481	10 100	309 946
29.	Fizetési kötelezettséggel csökkentett saját bevétel(08-28)	411 721	338 382	340 578	347 574	349 970	356 941	370 258	371 418	372 578	376 959	3 636 374

INDOKOLÁS

Lenti Város Önkormányzata Képviselő-testületének

.../2025. (... ...) önkormányzati rendeletéhez

Lenti Város Önkormányzatának 2025. évi költségvetéséről szóló 3/2025. (II.13.) önkormányzati rendelet módosításáról

Az 1. §-hoz

Az önkormányzat 2025. évi költségvetési bevételi és kiadási főösszegét kiemelt előirányzatokként mutatja be.

A 2. §-hoz

A Lenti Polgármesteri Hivatal köztisztviselőinek 2025. évi cafetéria keretösszegét határozza meg.

A 3. §-hoz

A módosuló mellékleteket tartalmazza.

A 4. §-hoz

A helyi önkormányzati rendelet hatályba lépését tartalmazza.



Lenti Város Önkormányzata

ELŐTERJESZTÉS

a Képviselő-testület 2025. november 25-i ülésére

Tárgy: Helyi adórendeletek felülvizsgálata

Az előterjesztést készítette: Szláveczné Farkas Andrea adóügyi ügyintéző
Nemes-Bagó Kitti adóügyi ügyintéző
Fehér Nikolett adóügyi ügyintéző

Megtárgyalta: Pénzügyi és Városfejlesztési Bizottság

Pénzügyi észrevétel: Deák Szilvia pénzügyi osztályvezető *Ume Deak*

Törvényességi észrevétel: Hegedűsné Muk Andrea önkormányzati osztályvezető *Andras Muk*

Előterjesztő:

Tamás Kiss

Kiss Tamás
Pénzügyi és Városfejlesztési Bizottság Elnöke

Tisztelt Képviselő-testület!

2010. évben valamennyi helyi adó rendelet a jogszabályszerkesztésről szóló 61/2009. (XII.14.) IRM rendelet szerint felülvizsgálatra került és új rendeletek kerültek elfogadásra, amelyek már csak az adó mértékét és a helyi sajátosságoknak megfelelő mentességeket tartalmazzák.

Lenti Város Önkormányzata ez idáig négy fajta helyi adónemet vezetett be, melyek a következők:

- magánszemély kommunális adója
- idegenforgalmi adó
- helyi iparüzési adó
- építményadó.

Magyarország gazdasági stabilitásáról szóló 2011. évi CXCV. törvény 32. §-a értelmében a fizetési kötelezettséget megállapító, fizetésre kötelezettek körét bővítő, a fizetési kötelezettség terhét növelő, a kedvezményt, mentességet megszüntető vagy korlátozó jogszabály kihirdetése és hatályba lépése között legalább 30 napnak el kell telnie.

Ezen rendelkezést kell alkalmazni a helyi adók tekintetében is. Amennyiben az önkormányzat 2026. január 1-jén kíván hatályba léptetni adómérték emelést vagy mentességet, akkor azt legkésőbb 2025. december 1-jén ki kell hirdetnie.

Az új fizetési kötelezettség megállapítása során figyelemmel kell lenni arra is, hogy annak kivetésével, beszedésével, nyilvántartásával, ellenőrzésével összefüggő adminisztrációs költségek ne legyenek aránytalanul magasak a fizetési kötelezettségekből származó bevétel összegéhez képest, illetve azokat ne haladják meg.

Magánszemély kommunális adója:

Az adó alanya: az a magánszemély, aki a naptári év első napján az építmény, a telek tulajdonosa, illetve aki a lakás bérleti jogának jogosultja.

Az adó mértéke: adótárgyanként, illetőleg lakásbérleti jogonként 2025. január 1-jétől 14.000 Ft-ra került megemelésre 12.000 Ft-ról.

A KSH által közzétett adatok alapján a fogyasztói árszínvonal-változás szerint **a magánszemély kommunális adója adómaximuma 2026. január 1-jétől 47.279,6 Ft/adótárgy.**

Adókötelezettség: az építmény használatbavételi, illetőleg a fennmaradási engedély jogerőre emelkedését vagy véglegessé válását vagy a használatbavétel tudomásulvételét vagy az egyszerű bejelentéshez kötött épület felépítésének megtörténtéről szóló hatósági bizonyítvány kiadását követő év első napján keletkezik. A belterületi telek esetében a telek művelési ágának ingatlan-nyilvántartási átvezetése vagy mezőgazdasági művelésének megkezdése évének utolsó napján szűnik meg, külterületi telek esetében annak termőföldként vagy tanyaként történő ingatlan-nyilvántartási bejegyzése évének utolsó napján szűnik meg, feltéve, hogy a tanyához tartozó földterület ténylegesen mezőgazdasági művelés alatt áll. Az adókötelezettséget érintő változást a következő év első napjától kell figyelembe venni.

A Képviselő-testület **mentesítette** az adó alól azt a magánszemélyt:

- aki az önkormányzat illetékességi területén lévő lakás és nem lakás céljára szolgáló építmény tulajdonosa, kivéve a Lenti zártkert területén, az 5401-6908 hrsz-okon és a 7401-7637 hrsz-okon elhelyezkedő, valamint ezen zártkerti hrsz-okon belterületté nyilvánított földrészleten lévő, lakás és nem lakás céljára szolgáló építmény,
- aki a beépítetlen belterületi földrészlet tulajdonosa,
- aki a nem magánszemély tulajdonában álló lakás bérleti jogával rendelkezik,
- akinek az önkormányzat illetékességi területén lévő, lakás és nem lakás céljára szolgáló építménye a hatályos építményadóról szóló rendelet hatálya alá tartozik.

Az önkormányzat a 2025. évre **9.000.000 Ft** magánszemély kommunális adója adóbevételt tervezett. 2025. október 31-ig befolyt magánszemély kommunális adó összege **9.390.559 Ft**.

A fizetési felszólításoknak köszönhetően 2025.12.31-ig még minimális magánszemély kommunális adója bevétel várható.

Adózók száma: 681 fő

Az adó mértékének 1.000 Ft-tal történő emelése évi 681.000 Ft többlet adóbevételt jelentene az önkormányzat számára.

Idegenforgalmi adó

Az adó alapja a megkezdett vendégéjszakák száma alapján kerül megállapításra. Lenti Város Önkormányzata Képviselő-testülete az **adó mértékét** 2025. január 1-től, személyenként és vendégéjszakánként **550 Ft-ban állapította meg**.

Az önkormányzat a 2025. évre eredetileg **55.000.000 Ft** idegenforgalmi adó bevételt tervezett.

A veszélyhelyzet ideje alatt a helyi adókról szóló 1990. évi C. törvény idegenforgalmi adóra vonatkozó szabályainak eltérő alkalmazásáról szóló 87/2022. (III.7.) Korm. rendelet 1. §-a szerint 2022. február 24-étől nem terheli adókötelezettség azt a magánszemélyt, aki Ukrajna területéről 2022. február 24. napján vagy azt követően érkezett, aki a Magyarországra érkezését megelőzően jogszerűen tartózkodott Ukrajna területén.

2025. január 1-től 2025. október 31-ig tartó időszakra jutó befolyt idegenforgalmi adó összege **45.603.250 Ft**.

Várható 2025. évi vendégéjszakák száma (október, november, december hónapok a 2024. évi adatokkal számolva): 96 764 vendégéjszaka.

Az adó mértékének 50 Ft-tal történő emelése évi 4.838.200 Ft többlet adóbevételt jelentene az önkormányzat számára.

A Zala Vármegyében található fürdővárosok tekintetében az idegenforgalmi adó mértéke a következő:

- **Hévíz: 780 Ft/fő/vendégéjszaka**
- **Keszthely: 800 Ft/fő/vendégéjszaka**
- **Zalakaros: 750 Ft/fő/vendégéjszaka**

A KSH által közzétett adatok alapján a fogyasztói árszínvonal-változás szerint **az idegenforgalmi adó adómaximuma 2026. január 1-jétől 834,3 Ft/fő/vendégéjszaka.**

Helyi iparűzési adó

Az adó alanya: a vállalkozó, aki a gazdasági tevékenységet saját nevében és kockázatára haszonszerzés céljából, üzletszerűen végzi. Adóköteles a vállalkozó iparűzési tevékenysége. Adókötelezettség az iparűzési tevékenység megkezdésének napjával keletkezik és a tevékenység megszüntetésének napjával szűnik meg. Az adóalanyt azon a településen terheli iparűzési tevékenység utáni adókötelezettség, így bevallásadási kötelezettség is, ahol székhelye, illetve telephelye található.

Az adó alapja: az iparűzési tevékenység esetén a nettó árbevétel csökkentve az eladott áruk beszerzési értékével, a közvetített szolgáltatások értékével, az alvállalkozói teljesítések értékével, valamint az anyagköltséggel, továbbá az alapkutatás, alkalmazott kutatás, kísérleti fejlesztés adóévben elszámolt közvetlen költségével.

Az adó mértéke: iparűzési tevékenység esetén az adóalap 2%-a.

Az adó mértéke a törvényben meghatározott felső értéken került meghatározásra 2011. január 1-től, ezért ennek **emelésére nincs lehetőség.**

A vállalkozó az iparűzési adóra adóelőleget köteles fizetni, melyet be is kell vallania. Az adóelőleg összege az adóévet megelőző teljes évben változatlan szervezeti formában működő vállalkozónál a megelőző év adójának megfelelő összeg.

Adómentesség: mentes az iparűzési adó fizetése alól az a vállalkozó, akinek a vállalkozási szintű adóalapja az 1 millió forintot nem haladja meg. Az érintett adózók száma 135 fő, ami a 2024-es évről beadott iparűzési adó bevallások alapján a 2025-ös évben 1.100.390 Ft összegű adómentességet jelentett.

Ha a vállalkozó több önkormányzat illetékességi területén vagy külföldön végez iparűzési tevékenységet, akkor az adó alapját a vállalkozónak kell megosztani a törvényben meghatározottak szerint.

Az önkormányzat a 2025. évre **570.000.000 Ft** helyi iparűzési adó bevételt tervezett.

2025. október 31-ig befolyt helyi iparűzési adó összege **684.717.771 Ft**, mely összegből 2025. május hónapban 7.120.842 Ft befizetési kötelezettsége keletkezett az önkormányzatnak, 2025. november hónapban pedig várhatóan 96.617.265 Ft lesz a befizetési kötelezettsége az önkormányzatnak az állam felé, a 2024. év azonos időszakához képest befolyt helyi iparűzési adó többletbevétel miatt.

Építményadó

Az építményadó vonatkozásában **mentesül** az adó alól:

- magánszemély tulajdonában lévő lakás céljára szolgáló épület, épületrész,
- a magánszemély tulajdonában lévő garázs,

- a magánszemély tulajdonában lévő olyan gazdasági épület, amelyet nem üdülési, pihenési célra használnak.

Az adó mértéke 2025. január 1-től, a hasznos alapterület alapján **700 Ft/m²-re emelkedett 650 Ft/m²-ről**, valamint a tényleges használati mód alapján pénzügyi szolgáltatási és kiegészítő pénzügyi szolgáltatási, biztosítási, távközlési tevékenység, üzemanyagtöltő állomás (benzinkút) céljára használt, hasznosított épület, épületrész, valamint a pénzügyi szolgáltatási és kiegészítő pénzügyi szolgáltatási, biztosítási, távközlési, üzemanyagtöltő állomás (benzinkút), villamos energia-és földgáz egyetemes szolgáltatói, kereskedői és elosztóhálózati engedélyes tevékenységet ellátó által iroda céljára használt, hasznosított épület, épületrész esetén **900 Ft/m²**.

Az adó évi mértéke a 250 m² hasznos alapterület feletti üzletek esetén **900 Ft/m²**.

A KSH által közzétett adatok alapján a fogyasztói árszínvonal-változás szerint **az építményadó adómaximuma 2026. január 1-jétől 3059,3 Ft/m²**.

Az önkormányzat a 2025. évre **96.000.000 Ft** építményadó adóbevételt tervezett. 2025. október 31-ig befolyt építményadó összege **95.191.789 Ft**.

Az adózók száma: 337 fő

A 700 Ft/m²-es adómérték 50 Ft-tal történő emelése 6.229.550 Ft többletbevételt jelentene az önkormányzat számára.

A 900 Ft/ m²-es adómérték 100 Ft-tal történő emelése a tényleges használati mód alapján a pénzügyi szolgáltatási és kiegészítő pénzügyi szolgáltatási, biztosítási, távközlési tevékenység, üzemanyagtöltő állomás (benzinkút) céljára használt, hasznosított épület, épületrész, valamint a pénzügyi szolgáltatási és kiegészítő pénzügyi szolgáltatási, biztosítási, távközlési, üzemanyagtöltő állomás (benzinkút), villamos energia-és földgáz egyetemes szolgáltatói, kereskedői és elosztóhálózati engedélyes tevékenységet ellátó által iroda céljára használt, hasznosított épület, épületrész esetében 144.400 Ft többletbevételt jelentene az önkormányzat számára.

A 900 Ft/ m²-es adómérték 100 Ft-tal történő emelése a 250 m² hasznos alapterület feletti üzletek esetében 1.078.400 Ft többletbevételt jelentene az önkormányzat számára.

Az előterjesztést a Pénzügyi és Városfejlesztési Bizottság megtárgyalta és a Képviselő-testület felé egyik adónem tekintetében sem javasolja a helyi adómértéket és a mentességek körét megváltoztatni.

Kérem a Tisztelt Képviselő-testületet, hogy az előterjesztést megvitatni és a határozati javaslatokat elfogadni szíveskedjék.

Lenti, 2025. november 20.

1. Határozati javaslat:

Lenti Város Önkormányzata Képviselő-testülete a magánszemély kommunális adója mentességi körét és a magánszemély kommunális adója mértékét felülvizsgálta.

Lenti Város Önkormányzata Képviselő-testülete a felülvizsgálat eredményeként úgy dönt, hogy a magánszemély kommunális adója mentességi körét és a magánszemély kommunális adója mértékét nem kívánja megváltoztatni.

Felkéri a Polgármestert, hogy a döntésről a pénzügyi osztályvezetőt tájékoztassa.

Határidő: 2025. november 26.

Felelős: Horváth László polgármester

2. Határozati javaslat:

Lenti Város Önkormányzata Képviselő-testülete az idegenforgalmi adó mentességi körét és az idegenforgalmi adó mértékét felülvizsgálta.

Lenti Város Önkormányzata Képviselő-testülete a felülvizsgálat eredményeként úgy dönt, hogy az idegenforgalmi adó mentességi körét és az idegenforgalmi adó mértékét nem kívánja megváltoztatni.

Felkéri a Polgármestert, hogy a döntésről a pénzügyi osztályvezetőt tájékoztassa.

Határidő: 2025. november 26.

Felelős: Horváth László polgármester

3. Határozati javaslat:

Lenti Város Önkormányzata Képviselő-testülete a helyi iparűzési adó mentességi körét és a helyi iparűzési adó mértékét felülvizsgálta.

Lenti Város Önkormányzata Képviselő-testülete a felülvizsgálat eredményeként úgy dönt, hogy a helyi iparűzési adó mentességi körét és a helyi iparűzési adó mértékét nem kívánja megváltoztatni.

Felkéri a Polgármestert, hogy a döntésről a pénzügyi osztályvezetőt tájékoztassa.

Határidő: 2025. november 26.

Felelős: Horváth László polgármester

4. Határozati javaslat:

Lenti Város Önkormányzata Képviselő-testülete az építményadó mentességi körét és az építményadó mértékét felülvizsgálta.

Lenti Város Önkormányzata Képviselő-testülete a felülvizsgálat eredményeként úgy dönt, hogy az építményadó mentességi körét és az építményadó mértékét nem kívánja megváltoztatni.

Felkéri a Polgármestert, hogy a döntésről a pénzügyi osztályvezetőt tájékoztassa.

Határidő: 2025. november 26.

Felelős: Horváth László polgármester



Lenti Város Önkormányzata

ELŐTERJESZTÉS

a Képviselő-testület 2025. november 25-i ülésére

Tárgy: Beszámoló a helyi adóztatásról

Megtárgyalta: Pénzügyi és Városfejlesztési Bizottság

Az előterjesztést készítette: Szláveczné Farkas Andrea adóügyi ügyintéző
Nemes-Bagó Kitti adóügyi ügyintéző
Fehér Nikolett adóügyi ügyintéző

Pénzügyi észrevétel: Tóthné Simon Andrea pénzügyi osztályvezető-helyettes *2025. 11. 27.*

Törvényességi észrevétel: Illegedlősné Muk Andra önkormányzati osztályvezető *2025. 11. 27.*

Előterjesztő:

Deák Szilvia
Deák Szilvia*
pénzügyi osztályvezető



Tisztelt Képviselő-testület!

A helyi önkormányzatok és szerveik, a köztársasági megbízottak, valamint egyes centrális alárendeltségű szervek feladat- és hatásköreiről szóló 1991. évi XX. tv. 138. § (3) bekezdés g) pontja alapján a települési önkormányzat képviselő-testülete a jegyző beszámoltatása útján ellenőrzi az adóztatást. Fenti jogszabályhely értelmében a **2025. január 1. – 2025. október 31-ig** terjedő időszak adóztatási feladatairól, kötelezettségeiről kívánok tájékoztatást nyújtani.

Az önkormányzati adóhatósági munka elsődleges szabályozásait:

- az adózás rendjéről szóló 2017. évi CL. törvény (továbbiakban: Art.),
- adóigazgatási rendtartásról szóló 2017. évi CLI. törvény (továbbiakban: Air.),
- az adóhatóság által foganatosítandó végrehajtási eljárásokról szóló 2017. évi CLIII. törvény (továbbiakban: Avt.) határozza meg.

Az egyes adónemekre vonatkozó részletes szabályokat az ún. egyedi jogszabályok

- a helyi adókról szóló 1990. évi C. törvény (továbbiakban: Htv.),
- a gépjárműadóról szóló 1991. évi LXXXII. törvény (továbbiakban: Gjt.) tartalmazzák.

Lenti Város Önkormányzata ez idáig négy helyi adónemet vezetett be, melyek a következők: építményadó, idegenforgalmi adó, helyi iparüzési adó, illetve magánszemély kommunális adója.

A 2021. január 1-jét megelőző időszakra eső gépjárműadó-kötelezettséggel összefüggő adóhatósági feladatokat, a hátralékok beszedését az önkormányzati adóhatóság látja el. 2021. január 1-jétől a gépjárműadóval kapcsolatos adóhatósági feladatokat az önkormányzati adóhatóság helyett az állami adó- és vámhatóság (NAV) látja el, így a 2021.01.01-jét követően előírt gépjárműadó bevétel is az állami szervet illeti.

Az egyes adónemekről a 2025. évben legfontosabb tudnivalók a következők:

Építményadó:

Adóköteles: az önkormányzat illetékességi területén lévő építmények közül a lakás és nem lakás céljára szolgáló épület, épületrész (továbbiakban együtt: építmény).

Az adó alanya: az, aki a naptári év első napján az építmény tulajdonosa. Több tulajdonos esetén a tulajdonosok tulajdoni hányadaik arányában adóalanyok.

Adómentes: a szükséglakás, a kizárólag az önálló orvosi tevékenységről szóló törvény szerint házi orvos által nyújtott egészségügyi ellátás céljára szolgáló helyiség, az ingatlan-nyilvántartási állapot szerint állattartásra, vagy növénytermesztésre szolgáló építmény vagy az állattartáshoz, növénytermesztéshez kapcsolódó tároló építmény (pl. istálló, üvegház, terménytároló, magtár, műtrágyatároló), feltéve, hogy az építményt az adóalany rendeltetésszerűen állattartási, növénytermesztési tevékenységéhez kapcsolódóan használja, a magánszemély tulajdonában lévő lakás céljára szolgáló épület, épületrész, a magánszemély

tulajdonában lévő garázs, a magánszemély tulajdonában lévő olyan gazdasági épület, amelyet nem üdülési pihenési célra használnak.

Az állami, önkormányzati, egyházi fenntartású intézményeket magában foglaló épületek után jelenleg, és a jövőben sem kell adót fizetni.

Az adókötelezettség: a használatbavételi, illetőleg fennmaradási engedély jogerőre emelkedését vagy véglegessé válását vagy a használatba vétel tudomásulvételét vagy az egyszerű bejelentéshez kötött épület felépítésének megtörténtéről szóló hatósági bizonyítvány kiadását követő év első napján keletkezik. Az adókötelezettség megszűnik az építmény megszűnése évének utolsó napján. Az építménynek az év első felében történő megszűnése esetén a második félévre vonatkozó adókötelezettség megszűnik. Az építmény használatának szünetelése az adókötelezettséget nem érinti.

Az adó alapja: az építmény m²-ben számított hasznos alapterülete.

Az adó mértéke: 700 Ft/m². Az adó évi mértéke 900 Ft/m² a 250 m² hasznos alapterület feletti üzletek esetén, valamint a tényleges használati mód alapján pénzügyi szolgáltatási és kiegészítő pénzügyi szolgáltatási, biztosítási, távközlési tevékenység, üzemanyagtöltő állomás (benzinkút) céljára használt, hasznosított épület, épületrész, valamint a pénzügyi szolgáltatási és kiegészítő pénzügyi szolgáltatási, biztosítási, távközlési, üzemanyagtöltő állomás (benzinkút), villamos energia-és földgáz egyetemes szolgáltatói, kereskedői és elosztóhálózati engedélyes tevékenységet ellátó által iroda céljára használt, hasznosított épület, épületrész esetén.

Idegenforgalmi adó:

Jelenleg adókötelezettség terheli azt a 18. életévét betöltött magánszemélyt, aki nem állandó lakosként az önkormányzat illetékességi területén legalább egy vendégéjszakát eltölt.

Az adó alapja: a megkezdett vendégéjszakák száma.

Az adó mértéke: személyenként és vendégéjszakánként 550 Ft.

Az adó beszedésére kötelezett:

A fizetendő adót a szálláshely ellenérték fejében történő átengedése esetén a szállásdíjjal együtt a szállásadó, a szálláshely vagy bármely más ingatlan ingyenesen történő átengedése esetén a szálláshellyel, ingatlannal rendelkezni jogosult az ott-tartózkodás utolsó napján (adóbeszedésre kötelezett) szedi be. Az idegenforgalmi adót az adóbeszedésre kötelezett akkor is tartozik befizetni, ha annak beszedését elmulasztotta.

A veszélyhelyzet ideje alatt a helyi adókról szóló 1990. évi C. törvény idegenforgalmi adóra vonatkozó szabályainak eltérő alkalmazásáról szóló 87/2022. (III.7.) Korm. rendelet 1. §-a szerint 2022. február 24-étől nem terheli adókötelezettség azt a magánszemélyt, aki Ukrajna területéről 2022. február 24. napján vagy azt követően érkezett, aki a Magyarországra érkezését megelőzően jogszerűen tartózkodott Ukrajna területén.

Helyi iparűzési adó:

Az adó alanya: a vállalkozó, aki a gazdasági tevékenységet saját nevében és kockázatára haszonszerzés céljából, üzletszerűen végzi. Adóköteles a vállalkozó e minőségben végzett nyereség-, illetőleg jövedelemszerzésre irányuló tevékenysége. Adókötelezettség az iparűzési tevékenység megkezdésének napjával keletkezik és a tevékenység megszüntetésének napjával szűnik meg. Az adóalanyt azon a településen terheli iparűzési tevékenység utáni adókötelezettség, így bevallásadási kötelezettség is, ahol székhelye, illetve telephelye található.

Az adó alapja: az iparűzési tevékenység esetén a nettó árbevétel csökkentve az eladott áruk beszerzési értékével, a közvetített szolgáltatások értékével, az alvállalkozói teljesítések értékével, valamint az anyagköltséggel, továbbá az alap kutatás, alkalmazott kutatás, kísérleti fejlesztés adóévben elszámolt közvetlen költségével.

Az adó mértéke: iparűzési tevékenység esetén az adóalap 2%-a.

A vállalkozó az iparűzési adóra adóelőleget köteles fizetni, melyet be is kell vallania. Az adóelőleg összege az adóévet megelőző teljes évben változatlan szervezeti formában működő vállalkozónál a megelőző év adójának megfelelő összeg.

Adómentesség: mentes az iparűzési adó fizetése alól az a vállalkozó, akinek a vállalkozási szintű adóalapja az 1 millió forintot nem haladja meg. Az érintett adózók száma 135 fő.

Ha a vállalkozó több önkormányzat illetékességi területén vagy külföldön végez iparűzési tevékenységet, akkor az adó alapját a vállalkozónak kell megosztani a törvényben meghatározottak szerint.

Magánszemély kommunális adója:

Az adó alanya: az a magánszemély, aki a naptári év első napján az építmény tulajdonosa, illetve aki, az önkormányzat illetékességi területén nem magánszemély tulajdonában álló lakás bérleti jogával rendelkezik.

Adókötelezettség: az építmény használatbavételi, illetve fennmaradási engedély jogerőre emelkedését vagy véglegessé válását vagy a használatba vétel tudomásulvételét vagy az egyszerű bejelentéshez kötött épület felépítésének megtörténtéről szóló hatósági bizonyítvány kiadását követő év első napján keletkezik. Az adókötelezettséget érintő változást a következő év első napjától kell figyelembe venni.

Adómentesség: Mentés az adó alól az a magánszemély, aki az önkormányzat illetékességi területén lévő lakás és nem lakás céljára szolgáló építmény tulajdonosa, kivéve a Lenti zártkert területén, az 5401-6908 hrsz-okon és a 7401-7637 hsz-okon elhelyezkedő, valamint ezen zártkerti hrsz-okon belterületté nyilvánított földrészleten lévő, lakás és nem lakás céljára szolgáló építmény, aki a beépítetlen belterületi földrészlet tulajdonosa, aki a nem magánszemély tulajdonában álló lakás bérleti jogával rendelkezik, akinek az önkormányzat

illetékességi területén lévő, lakás és nem lakás céljára szolgáló építménye a hatályos építményadóról szóló rendelet hatálya alá tartozik.

Az adó mértéke: adótárgyanként, illetőleg lakásbérleti jogonként 14 000 Ft.

Helyi adók vonatkozásában az önkormányzat a következő tételeket és összegeket tervezte be a 2025. évi költségvetésébe, melyek 2025.10.31-i teljesülése feltüntetésre került az alábbi táblázatban:

	2025. évi eredeti költségvetés adatok e Ft- ban	2025. 10. 31-i teljesülés adatok e Ft- ban	Teljesítés %-ban
Helyi adók	730 000	834 904	114,4
Építményadó	96 000	95 192	99,2
Idegenforgalmi adó tartózkodás után	55 000	45 603	82,9
Helyi iparüzési adó	570 000	684 718	120,1
Magánszemély kommunális adója	9 000	9 391	104,3

Fenti táblázatunkból látszik, hogy az önkormányzatnak a helyi adók közül az iparüzési adóból származik a legnagyobb bevétele. Magyarország 2025. évi központi költségvetésének megalapozásáról szóló 2024. évi LXXIV. törvény 66. pontja megállapította a helyi iparüzési adóbevétel többlete alapján meghatározandó fizetési kötelezettséggel kapcsolatos szabályokat, mely alapján a tárgyévben önkormányzati szolidaritási hozzájárulást teljesítő helyi önkormányzat a tárgyévi befolyó és a tárgyévet megelőző évben befolyt helyi iparüzési adóbevétele közötti többletnek a tárgyévi és a tárgyévet megelőző szolidaritási hozzájárulás különbözetével korrigált összegét a május és november havi nettó finanszírozás keretében teljesíti. Ezen jogszabály alapján 2025. május hónapban 7.120.842 Ft volt, 2025. november hónapban pedig várhatóan 96.617.265 Ft lesz a befizetési kötelezettsége az önkormányzatnak.

A magánszemély kommunális adója és az építményadó tekintetében az előirányzat 2025.10.31. napjáig közel 100 %-ban teljesült.

Idegenforgalmi adó vonatkozásában 2025. évben 118 db helyszíni ellenőrzés került elvégzésre az idegenforgalmi adó bejelentési és bevallási kötelezettség miatt a kereskedelmi és magán szállásadóknál. Az építményadó és a magánszemély kommunális adója vonatkozásában jelentős többletmunkát igényel, hogy az adózók bevallási kötelezettségüket sok esetben csak felszólításra teljesítik, az ingatlan elidegenítése során az új tulajdonos ritkán tesz eleget bevallási kötelezettségének, így folyamatosan figyelemmel kell kísérni az ingatlan tulajdonosok személyében bekövetkezett változásokat, és fel kell szólítani az új tulajdonosokat bevallási kötelezettségük teljesítésére. Sok esetben az iratok kézbesítése is problémát jelent, mivel az adóalanyok a bejelentett lakcímen nem tartózkodnak, tartózkodási helyük ismeretlen és elérhetőségükről bejelentést nem tesznek hatóságunk felé.

Az adózás rendjéről szóló 2017. évi CL. törvény 83. § (2) pontja alapján 2015. január 1. napjától lehetősége van az önkormányzati adóhatóságnak az ingatlanügyi hatóságtól kizárólag az építményadó, a telekadó, a magánszemélyek kommunális adója, a települési adó bevezetése, továbbá megállapítása (kivetése), ellenőrzése céljából adatot kérnie az önkormányzati adóhatóság illetékességi területén található, a nyilvántartásban szereplő valamennyi ingatlanok a megkeresés szerinti év január 1-jén hatályos adatairól.

A közhiteles ingatlan-nyilvántartás alapján ellenőrzésre kerültek a magánszemély kommunális adója és az építményadó fizetési kötelezettség alá eső ingatlanok. Ennek következtében 2025. évben 98 db adatbejelentési felhívás került kiküldésre az építményadó és a magánszemély kommunális adója tekintetében, ebből 67 db ingatlan után íródott elő adófizetési kötelezettség. A több tulajdonossal rendelkező ingatlanok esetében megállapodással íródott elő a kötelezettség.

Az adóhatósági munkában továbbra is nagy hangsúlyt kell fordítani az adóhátralékok beszedésére. Munkánkat nagymértékben nehezíti az önkéntes adóbefizetést nem teljesítő adózók száma. Az adóbevételek jelentős hányada adóhatósági ráhatás, kényszerintézkedés megtétele után realizálódik. Több esetben az adózók csak a végrehajtási eljárás hatására hajlandók teljesíteni adófizetési kötelezettségüket.

Az adóhátralékok összegéről az adózók 2025. évben két alkalommal értesültek, felhívás és értesítés formájában.

2025. októberében 110 db fizetési felszólítás kiküldésére került sor a magánszemélyek részére. Azon vállalkozások tekintetében, akik a fizetési határidőig nem teljesítették adófizetési kötelezettségüket, november hónapban hatósági átutalás (inkasszó) benyújtására kerül sor.

A Nemzeti Egészségbiztosítási Alapkezelő Nemzetközi Kapcsolatok és Jogviszony Nyilvántartási Főosztálytól megkért adatok alapján a munkabérből való letiltási rendelvevények november hónapban kerülnek foganatosításra.

A letiltás a Nemzeti Egészségbiztosítási Alapkezelő Nemzetközi Kapcsolatok és Jogviszony Nyilvántartási Főosztály által szolgáltatott adatokra épül. Sok hátralékkal rendelkező adózó nem dokumentált jövedelmet szerez, vagy minimálbérre van bejelentve, a segélyek nem vonhatók végrehajtás alá.

Az egyéni vállalkozók jelentős száma nem rendelkezik pénzforgalmi számlával, illetve számláikon pénzforgalom nincs.

Az adók módjára behajtandó köztartozások miatti végrehajtásban 2025. évben 20 esetben kellett eljárni. Az eljárás során munkabérből, nyugdíjból való letiltás alkalmazására 4 alkalommal került sor, a fizetési felszólítás hatására a tartozás önkéntesen nem került befizetésre.

A SIGMA Követeléskezelő Zrt. felé a külföldiek tulajdonában lévő építmények utáni építmény és magánszemély kommunális adója kintlévőség behajtás céljából november hónapban kerül átadásra.

Az adóhátralékok tekintetében az építményadónál 4 576 501 Ft összegű hátralékból 14 000 Ft kapcsolódik felszámolás alatt lévő vállalkozáshoz, 860 486 Ft összegű tartozás – amely 11 fő

külföldi adózóhoz kapcsolódik – végrehajtásra való átadása a SIGMA Követeléskezelő Zrt. felé november hónapban történik, így a fennmaradó realizálható hátralék összege 3 702 015 Ft, melyből 2 775 151 Ft két adózóhoz kapcsolódik.

Ugyanezen számadatok a helyi iparüzési adó tekintetében a következők: a 21 592 042 Ft hátralékból 3 303 948 Ft kapcsolódik a felszámolás alatt lévő és kényszertörlesztés alatt lévő vállalkozásokhoz, így a fennmaradó realizálható összeg 18 288 094 Ft, melyből 4 318 198 Ft két vállalkozáshoz kapcsolódik.

A magánszemély kommunális adójában 1.074.693 Ft a realizálható hátralék összege, amelyből 133.189 Ft összegű tartozás - amely 9 fő külföldi adózóhoz kapcsolódik – végrehajtásra való átadása a SIGMA Követeléskezelő Zrt. felé november hónapban történik.

A tartozást felhalmozó magánszemélyek jövedelmi és vagyoni helyzete sok esetben nem teszi lehetővé a sikeres végrehajtást. A felszámolás alatt lévő vállalkozások tartozása minimálisan csökkent. Ezekről a gazdasági szereplőktől valószínűleg már nem tud bevételt realizálni az önkormányzat.

Különös gondot jelentenek azon külföldi adózók, akik tartózkodási helye a folyamatos költözködés miatt ismeretlen, ők a felszólítás ellenére sem adnak bevallást, melynek következménye, hogy az utalás is elmarad, illetve az adótartozások behajtása sem megvalósítható.

A hátralékok csökkentésével kapcsolatban a végrehajtás eredményességét és annak folyamatát jelentősen befolyásolja az adós személyének felkutatása, a munkahelyi adatok lekérdezése és a bankszámlaszámok lekérése.

Ezeket túl a behajtás sikerességét jelentősen meghatározza, hogy az adós személy rendelkezik-e rendszeres jövedelemmel.

Az előterjesztést a Pénzügyi és Városfejlesztési Bizottság megtárgyalta és a határozati javaslatot elfogadásra javasolja a Képviselő-testületnek.

Kérem a Tisztelt Képviselő-testületet, hogy az előterjesztést megvitatni és a helyi adóztatásról szóló beszámolót elfogadni szíveskedjék.

Lenti, 2025. november 20.

Határozati javaslat:

Lenti Város Önkormányzata Képviselő-testülete a helyi adóztatásról szóló beszámolót az abban foglalt tartalommal elfogadja. Felkéri a polgármestert, hogy a döntésről a jegyzőt tájékoztassa.

Határidő: 2025. november 26.

Felelős: Horváth László polgármester



Lenti Város Önkormányzata

ELŐTERJESZTÉS

a Képviselő-testület 2025. november 25-i ülésére

Tárgy:	Vízügyi vízkárelhárítási védekezési terv 2025. évi felülvizsgálata
Az előterjesztést készítette:	Heller-Antal Zsanett városüzemeltetési ügyintéző
Megtárgyalja:	Pénzügyi és Városfejlesztési Bizottság
Pénzügyi észrevétel:	Deák Szilvia pénzügyi osztályvezető <i>Deák Szilvia</i>
Törvényességi észrevétel:	Szabóné Gáspár Marianna aljegyző, városfejlesztési osztályvezető <i>Szabóné Gáspár Marianna</i>

Előterjesztő:

Kiss Tamás
Pénzügyi és Városfejlesztési Bizottság elnöke



Tisztelt Képviselő-testület!

2023. január 1. napján Lenti Város Önkormányzatának megrendelésére a VitalWater Kreatív Kft. elkészítette LENTI-VK-1-2022 számú, Lenti Város Helyi Vízkárelhárítási Védelmi Tervét (továbbiakban: helyi vízkárelhárítási terv). A helyi vízkárelhárítási tervet Lenti Város Önkormányzata Képviselő-testülete 501/2023. (XII.13.) ÖKT. számú határozatával jóváhagyta.

A vízgazdálkodásról szóló 1995. évi LVII. törvény 16. § (5) bekezdése alapján a helyi önkormányzatok feladata:

- a) a legfeljebb két település érdekében álló védőművek létesítése, a helyi önkormányzat tulajdonában lévő védőművek fenntartása, fejlesztése és azokon a védekezés ellátása;
- b) a település belterületén a patakok, csatornák áradásai, továbbá a csapadék- és egyéb vizek által okozott kártételek megelőzése – kül- és belterületi védőművek építésével – a védőművek fenntartása, fejlesztése és azokon a védekezés ellátása;
- c) a vizek kártételei elleni védelemmel összefüggő – külön jogszabályban meghatározott – feladatok ellátása.

A vizek kártételei elleni védekezés szabályairól szóló 232/1996. (XII. 26.) Korm. rendelet (továbbiakban: Korm. rendelet) 8. § (3) bekezdése kimondja, hogy a védekezési terveket a védekezésre kötelezettnek minden év december 10-ig felül kell vizsgálnia és a változásokat a terveken át kell vezetnie.

A Korm. rendelet 8. § (3) bekezdése alapján megtörtént a helyi vízkárelhárítási terv felülvizsgálata, mely felülvizsgálat során a felmerült technikai módosítások átvezetésre kerültek.

A vízügyi vízkárelhárítási védekezési tervvel érintett védőművek ellenőrzésére minden évben sor kerül. A 2025. évi ellenőrzés 2025. október 30. napján megtörtént, amelyet a Nyugat-dunántúli Vízügyi Igazgatóság Szakmérnökségének területi műszaki referense végzett el.

A jegyzőkönyv megállapítása alapján a töltések műszaki állapota és árvízvédelmi képessége megfelelő, a zsilipek környezete tiszta, azok működőképeseek. A védőtöltések karbantartottsága jó, a gaztalanítása a felülvizsgálat időpontjáig a 2025. évben négyszer megtörtént.

Az előterjesztést a Pénzügyi és Városfejlesztési Bizottság az ülést megelőzően megtárgyalja, a bizottság véleménye az ülésen kerül ismertetésre.

Kérem a Tisztelt Képviselő-testületet, hogy az előterjesztést megtárgyalni és a határozati javaslatot elfogadni szíveskedjen.

Lenti, 2025. november 19.

Határozati javaslat:

Lenti Város Önkormányzata Képviselő-testülete Lenti Város Önkormányzata vízügyi vízkárelhárítási védekezési tervét felülvizsgálta, a felülvizsgálat eredménye alapján kinyilvánítja, hogy az előterjesztés 1. számú mellékletét képező Lenti Város Helyi Vízkárelhárítási Védelmi Tervét 2025. december 1. napjával történő hatályba lépéssel jóváhagyja, ezzel egyidejűleg Lenti Város Önkormányzata Képviselő-testülete 501/2023. (XII.13.) ÖKT. számú határozatával jóváhagyott, 2023. december 13. napjától hatályos LENTI-VK-1-2022 számú Lenti Város Helyi Vízkárelhárítási Védelmi Terve hatályát veszti.

Lenti Város Önkormányzata Képviselő-testülete felhatalmazza a polgármestert a további szükséges intézkedések megtételére.

Határidő: 2025. december 15.

Felelős: Horváth László polgármester



1. számú melléklet

8693, Lengyel tóti,
Rákóczi F. út 55/B.
+36 70 672 1983
info.vitalwaterkft@gmail.com



LENTI VÁROS HELYI VÍZKÁRELHÁRÍTÁSI VÉDELMI TERVE

Hatályos: 2025. december 1. napjától

Munkaszám: LENTI-VK-1-2022

Összeállította:

Presits Zoltán
ügyvezető, vízgazdálkodási szakértő
árvíz- és belvízvédelmi szakmérnök
hulladékgazdálkodási szakértő,
víz- és földtani közeg védelem szakértő

Előkészítő munkatárs:

Hering Zsuzsanna

Jóváhagyta:

.....
Horváth László
polgármester, védelemvezető

Jóváhagyás dátuma:

2025. november

A védelmi terv a VitalWater Kreatív Kft. szellemi tulajdona, védelmét jogszabály biztosítja

TARTALOMJEGYZÉK

ELŐZMÉNYEK, FELADATMEGHATÁROZÁS	8
I. VÍZKÁRELHÁRÍTÁSI TERVRÉSZ	10
1.1. A TELEPÜLÉS ÁLTALÁNOS JELLEMZÉSE	11
1.1.1. Földrajzi elhelyezkedés	11
1.1.2. Domborzat	11
1.1.4. Lenti város környező településekkel kapcsolatos viszonya.....	13
1.1.5. Lenti város településszerkezete	14
1.1.5. Főbb kiépített infrastruktúrák	15
1.1.5.1. Úthálózat.....	15
1.1.5.2. Vasútvonal.....	15
1.1.5.3. Ivóvízellátás.....	15
1.1.5.4. Szennyvízelvezetés és tisztítás	15
1.1.5.5. Intézményi hálózat.....	16
1.1.6. Lakosságszám jellemzése	17
1.2. A TERÜLET VÍZRAJZI LEÍRÁSA, VÍZILÉTESÍTMÉNYEK, TÖRZSHÁLÓZAT	17
1.2.1. A vízgyűjtő és vízfolyások általános ismertetése	17
1.2.2. Hidrometeorológiai állomások	19
1.2.3.1. OMSZ állomások.....	19
1.2.3.2. VIZIG állomások.....	20
1.2.3. Felszíni törzshálózat	20
1.3. A TELEPÜLÉS VÍZKÁROK ELLENI VESZÉLYEZTETETTSÉGE	21
1.3.1. Árvízi Kockázatkezelési Terv.....	21
1.3.2. Vízgyűjtő Gazdálkodási Terv – VGT2, VGT3.....	22
1.3.3. Lenti Város közigazgatási területét érintő, NYUDUVIZIG kezelésű vízfolyások.....	23
1.3.4. Lenti Város Önkormányzata által kezelt vízfolyások.....	25
1.3.4. Korábbi vízkáresemények a közigazgatási területen	26
1.3.4.1. Vis maior esemény (2014. szeptember 1-3.).....	27
1.3.4.2. Árvízvédelmi készültség elrendelése (2014. szeptember 14 – október 06.).....	27
1.3.4.3. Vis maior esemény (2019.07.26.).....	28
1.3.4.4. Vis maior esemény (2019.10.02.).....	28
1.3.4.5. Vis maior esemény (2020.07.25.).....	28
1.3.4.6. Vis maior esemény (2020.08.14.).....	28
1.3.5. Lenti Város belterületi vízelvezető rendszerének állapota	29
1.3.5.1. Kossuth Lajos utca – Dózsa György utca.....	29
1.3.5.2. Bethlen Gábor utca – Akácfa utca	31
1.3.5.3. Akácfa – Szövetkezet – Ifjúság utca.....	33

LENTI VÁROS HELYI VÍZKÁRELHÁRÍTÁSI VÉDELMI TERVE

1.3.5.4. Kisfaludy utca.....	33
1.3.5.5. Petőfi utca-Honvéd utca	34
1.3.5.6. Hegyalja utca	35
1.3.5.7. Átkötő-Vörösmarty utca	36
1.3.6. Lentihegy vízvezető rendszerének értékelése	37
1.3.6.1. Lentihegy, Harangláb utca.....	37
1.3.7. Lenti-Máhomfa településrész vízvezető rendszerének értékelése	38
1.3.7.1. Máhomfai utca.....	38
1.3.8. Lenti-Mumor településrész vízvezető rendszerének értékelése.....	38
1.3.8.1. Damjanich utca	38
1.3.8.2. Arany János utca.....	39
1.3.9. Lenti-Bárszentmihályfa településrész vízvezető rendszerének értékelése.....	40
1.3.9.1. Mihályfai utca.....	40
1.3.9.2. Kölcsey Ferenc utca.....	40
1.4.1. Vízfolyások állapotértékelése.....	41
1.4.2. Sár-berki-patak	41
1.4.3. Kerka-Sárberki árvízvédelmi töltés	41
1.4.4. Lenti-patak.....	41
1.4.5. Bárszentmihályfai-patak	42
1.4.6. Falu-patak	42
1.5. Előtéssel veszélyeztetett területek összegzése.....	42
1.6. Ideiglenes védművek kiépítésének számítása.....	44
1.6.1. Lenti, Kinizsi utca.....	44
1.6.2. Lenti, Csörgő utca.....	44
1.6.3. Lenti, Sár-berki-patak jobb part.....	44
1.6.4. Lenti, Honvéd utca	45
1.6.5. Lenti-Bárszentmihályfa, Mihályfai utca.....	45
1.6.6. Lenti-Lentiszombathely, Tavasz utca	46
1.6.7. Lenti-Lentiszombathely, Tavasz utca É-i vége	46
1.6.8. Lenti-Lentikápolna, Petőfi tér (Falu-patak jobb part).....	47
1.6.9. Lenti-Lentikápolna, Kápolnai út.....	47
1.6.10. Lenti-Lentikápolna, Kápolnai út.....	47
1.6.11. Lenti-Máhomfa, Máhomfai utca 111-113	48
1.7. Vízkáresemények kialakulását megelőző intézkedések ismertetése.....	48
1.7.1. Kossuth Lajos utca – Dózsa György utca (kiviteli tervdokumentációk alapján).....	48
1.7.2. Bethlen Gábor utca – Akácfa utca	51
1.7.3. Akácfa – Szövetkezet – Ifjúság utca.....	52
1.7.4. Kisfaludy utca.....	52

LENTI VÁROS HELYI VÍZKÁRELHÁRÍTÁSI VÉDELMI TERVE

1.7.5. Petőfi utca-Honvéd utca	53
1.7.6. Hegyalja utca	54
1.7.7. Átkötő-Vörösmarty utca	54
1.7.9. Lentihegy vízvezető rendszerének értékelése	55
1.7.9.1. Lentihegy, Harangláb utca.....	55
1.7.10. Lenti Máhomfa településrész vízvezető rendszerének értékelése.....	55
1.7.10.1. Máhomfai utca.....	55
1.7.11. Lenti Mumor településrész vízvezető rendszerének értékelése	56
1.7.11.1. Damjanich utca	56
1.7.11.2. Arany János utca.....	56
1.7.12. Lenti Bárszentmihályfa településrész vízvezető rendszerének értékelése.....	57
1.7.12.1. Mihályfai utca.....	57
1.7.12.2. Kölcsey Ferenc utca.....	57
1.7.13. Vízfolyások állapotértékelése.....	58
1.7.13.1. Sár-berki-patak	58
1.7.13.2. Kerka-Sárberki árvízvédelmi töltés	58
1.7.13.3. Lenti-patak.....	59
1.7.13.4. Bárszentmihályfai-patak	59
1.7.13.5. Falu-patak	60
2. VÉDELMI FOKOZATOK ELRENDELÉSÉNEK SZABÁLYAI, FELADATOK HELYI VÍZKÁRELHÁRÍTÁS ÉS BELVÍZVÉDEKEZÉS ESETÉN.....	61
2.1. Megelőző (preventív) beavatkozások	61
2.2. Kárelhárítás során indokolt beavatkozások	62
2.3. Feladatok az árvízvédekezés egyes fokozataiban (jogszabály szerint).....	62
2.4. Feladatok a belvízvédekezés egyes fokozataiban (jogszabály szerint).....	62
2.5. Feladatok a helyi-vízkárelhárítás egyes fokozataiban (jogszabály szerint).....	62
3. CSELEKVÉSI PROGRAM.....	64
3.1. A védekezési időszakok főbb feladatai.....	64
3.1.1. A felkészülési időszakok főbb feladatai	64
3.1.2. A védekezési időszakok főbb feladatai.....	64
3.1.3. A védekezés megszűnését követő főbb feladatok	64
3.2. Védekezési időszakon kívüli feladatok	65
3.2.1.1 Kossuth Lajos utca – Dózsa György utca.....	65
3.2.1.2. Bethlen Gábor utca – Akácfa utca	65
3.2.1.3. Akácfa – Szövetkezet – Ifjúság utca.....	65
3.2.1.4. Kisfaludy utca.....	65
3.2.1.5. Petőfi utca-Honvéd utca	66
3.2.1.6. Hegyalja utca	66

LENTI VÁROS HELYI VÍZKÁRELHÁRÍTÁSI VÉDELMI TERVE

3.2.1.7. Átkötő-Vörösmarty utca	66
3.2.1.8. Zrínyi Miklós utca	66
3.2.1.9. Lentihegy, Harangláb utca.....	66
3.2.1.10. Lenti-Máhomfa településrész, Máhomfai utca	67
3.2.1.11. Lenti-Mumor településrész, Damjanich utca.....	67
3.2.1.12. Arany János utca.....	67
3.2.1.13. Lenti-Bárszentmihályfa, Mihályfai utca	67
3.2.1.14. Kölcsey Ferenc utca.....	67
1.6.13.1. Sár-berki-patak	68
1.6.13.2. Kerka-Sárberki árvízvédelmi töltés	68
1.6.13.3. Lenti-patak.....	68
1.6.13.4. Bárszentmihályfai-patak.....	68
1.6.13.5. Falu-patak	68
4. A VÍZKÁRELHÁRÍTÁSI VÉDEKEZÉSBEN SEGÍTSÉGET NYÚJTÓK NÉV ÉS CÍMLISTÁJA	69
4.1. A műszaki irányításban segítséget nyújtó vízügyi igazgatási szervezetek	69
4.2. A védekezésben együttműködő szervezetek címlistája (védekezés, mentés, kiürítés, őrzés)	69
4.3. Közművek, vonalas létesítmények üzemeltetői.....	70
5. AZ ÖNKORMÁNYZATI VÉDELMI SZERVEZETBEN RÉSZT VEVŐK FELADATAI ...	71
5.1. Védelemvezető	71
5.2. Védelemvezető-helyettes.....	72
5.3. Szakaszvédelem vezető – Bárszentmihályfa településrész.....	73
5.4. Szakaszvédelem vezető – Lentikápolna településrész.....	73
5.5. Szakaszvédelem vezető – Lentiszombathely településrész	73
5.6. Szakaszvédelem vezető – Máhomfa településrész	74
5.7. Szakaszvédelem vezető – Mumor településrész.....	74
5.8. Szállítási anyag és gépellátó szakaszcsoport (Logisztikai munkacsoport).....	75
5.9. Elhelyezési és élelmiszer ellátó szakaszcsoport	75
5.10. Iroda szakcsoport (Logisztikai munkacsoport).....	75
5.11. Település műszaki ügyelete (Műszaki munkacsoport).....	75
6. INDULÓ KÉSZLETEK MEGHATÁROZÁSA ERŐFORRÁS ÉS ANYAG –ESZKÖZ SZÜKSÉGLLET MEGHATÁROZÁS	78
6.1. Emberi erőforrás szükséglet meghatározás	78
6.2. Gépi erőforrás szükséglet meghatározás	78
6.3. Védekezési anyag-eszköz szükséglet meghatározás.....	78
6.4. Eszköz-anyag tárolási helyszín.....	78
7. A JELLEMZŐ ÁRVÍZI JELENSÉGEK OKAI ÉS FORMÁI	79
7.1. Az esetlegesen előforduló árvízi jelenségek ismertetése.....	79

LENTI VÁROS HELYI VÍZKÁRELHÁRÍTÁSI VÉDELMI TERVE

7.1.1. A töltés felszínének megbomlása	79
7.1.2. Szívárgás, átázás.....	79
7.1.3. Csurgás	79
7.1.4. Rézsűcsúszás	80
7.1.4. Felpuhulás, felpúposodás.....	80
7.1.5. Buzgár.....	80
8. VÉDEKEZÉS MÓDJAI A MAGASSÁGI SZINTET MEGHALADÓ ÁRVIZEK ÉS JELENSÉGEIK ELLEN	81
8.1. Védekezés magassági szintet meghaladó árvíz ellen.....	81
8.1.1. Nyúlgát építése	81
8.1.2. Föld nyúlgát átázás elleni védelme.....	81
8.1.3. Nyúlgát építése homokzsákból földmegtámasztással.....	82
8.2. A töltés felszínének megbomlása elleni védekezés	82
8.2.1. Hullámverés ellen biztosított homokzsák nyúlgát.....	82
8.2.2. Védekezés a töltéstest átázása ellen.....	83
9. VÉDEKEZÉSSSEL ÖSSZEFÜGGŐ JOGSZABÁLYOK JEGYZÉKE, RÖVID IRÁNYMUTATÁSSAL	89
9.1. Kiemelt jogszabályi vonatkozások	89
9.2. Vízkárelhárítással kapcsolatos főbb jogszabályok	90
9.3. Katasztrófavédelemmel, polgári védelemmel összefüggő jogszabályok.....	93
9.4. Védekezés költségeinek elszámolásával, megtérítésével kapcsolatos joganyagok	93
9.5. Kárenyhítés.....	93
9.7. Egyéb nem részletezett jogszabályok	94
10. KÖTELEZŐ DOKUMENTÁCIÓK ELKÉSZÍTÉSÉRE VONATKOZÓ INFORMÁCIÓK	96
10.1. Védelmi napló és napi jelentés	96
10.2. Összefoglaló jelentés	96
10.3. Települési vízkárelhárítási terv.....	96
10.4. Gazdasági bizonylatok.....	96
II. LAKOSSÁGVÉDELMI TERVRÉSZ	97
1. KÖZVETLENÜL VESZÉLYEZTETETT LAKOSOK SZÁMA AZ ÖSSZES LAKOSSÁGSZÁM VISZONYLATÁBAN.....	98
2. KÖZVETLENÜL VESZÉLYEZTETETT ANYAGI JAVAK.....	98
2.1. Lakóházak, intézmények, egyéb létesítmények.....	98
2.2. Infrastruktúra elemek.....	99
3. GYÜLEKEZŐ HELY MEGHATÁROZÁSA	99
3.1. Otthonát elhagyó lakosság (szükség szerint).....	99
3.2. Védekezés alkalmával beavatkozó erők	99
4. KIMENEKÍTÉS MEGTERVEZÉSE	99
III. KÖTELEZŐ DOKUMENTUMOK	100

LENTI VÁROS HELYI VÍZKÁRELHÁRÍTÁSI VÉDELMI TERVE

1. sz. dokumentum: Elrendelő határozat-minta (<i>Lenti Városra aktualizálva</i>).....	101
2. sz. dokumentum: Megszüntető határozat-minta (<i>Lenti Városra aktualizálva</i>).....	102
3. sz. dokumentum: A védelmi napló vezetésének általános szabályai	103
4. sz. dokumentum: Napi jelentés-minta (<i>Lenti Városra aktualizálva</i>).....	104
5. sz. dokumentum: A vízkárelhárítás során foglalkoztatott létszám nyilvántartása	105
6. sz. dokumentum: A vízkárelhárítás során alkalmazott gépek és berendezések nyilvántartása	106
7. sz. dokumentum: A vízkárelhárítás során felhasznált anyagok nyilvántartása	107
V. MŰSZAKI MELLÉKLETEK.....	108

ELŐZMÉNYEK, FELADATMEGHATÁROZÁS

LENTI VÁROS HELYI VÍZKÁRELHÁRÍTÁSI VÉDELMI TERVE

Lenti Város Önkormányzata a Terület- és Településfejlesztési Operatív Program keretében a települések belterületi csapadékvíz elvezetési, - gazdálkodási rendszerének kialakítása, fejlesztése, környezetbiztonságának növelése, környezeti állapotának javítása, az ár-, belvív- és helyi vízkár veszélyeztetettségének csökkentése, a felszíni vizeink minőségének javítása, a további környezeti káresemények megelőzése céljából a megyékben meghirdetett TOP-2.1.3-16 kódszámú, „Települési környezetvédelmi infrastruktúra-fejlesztések” című pályázati felhívás keretében támogatást nyert „Csapadékvíz elvezetés fejlesztése Lentiben” elnevezésű TOP-2.1.3-16-ZA1-2021-00028 azonosító számú projekt megvalósításához. A **VitalWater Kreatív Kft.**-vel, mint nyertes ajánlatadóval a Város Önkormányzata szerződést kötött „Tanulmányok készítése a TOP-2.1.3-16-ZA1-2021-00028 projekt keretében” tárgyban.

A vízgazdálkodásról szóló 1995. évi LVII. törvény 4.§ (1) pontjában rögzíti a települési önkormányzat vízgazdálkodással összefüggő feladatait, amely értelmében a település önkormányzatának dolga a helyi vízrendezés, ár- és belvízelvezetés és települési vízkárelhárítás ellátása.

A vízkárelhárítási védelmi tervek összeállítását különösen a katasztrófavédelemről és a hozzá kapcsolódó egyes törvények módosításáról szóló 2011. évi CXXVIII. törvény végrehajtásáról rendelkező 234/2011. (XI.10.) Kormányrendelet 27 § (2), valamint a vizek kártételei elleni védekezés szabályairól szóló 232/1996. Kormányrendelet 8 § (1) b) és d) pontjai szabályozzák. A védelmi terv összeállítása során Vállalkozó a Magyar Mérnöki Kamara Vízgazdálkodási és Vízépítési Tagozata által 2015. év áprilisában aktualizált Módszertani segédletében szereplő, a helyi vízkárelhárítási tervek elkészítésére vonatkozó javaslatokat és megállapításokat vette alapul.

A vízkár-elhárítási terv a település veszély-elhárítási tervének mellékletét képezi. Az egységes szerkezet érdekében hivatkozásokat tartalmazhat a főtervre az átlapolások elkerülése érdekében. A 232/1996. (XII. 26.) Korm. rendelet a vizek kártételei elleni védekezés szabályairól joganyag 9. § alapján a Vízügyi Igazgatási szerv (VIZIG) a Vgtv. 16. § (4) bekezdés *d)* pontja szerinti szakmai irányítási feladatkörében hagyja jóvá a települési vízkár-elhárítási terveket.

Műszaki területbejárások alkalmával megállapításra kerültek a fő vízilétesítmények és a települési csapadékvíz elvezető hálózat jelenlegi állapota, meghatározásra kerültek a beavatkozást, felújítást igénylő pontok, a megelőzés, védekezés és védekezést követő tevékenységekre összeállításra kerültek a műszaki védekezést megalapozó javaslatok.

Vállalkozó a műszaki bejárás során kiemelt figyelmet fordított a települési csapadékvíz elvezető rendszer (rendszerek) jelenlegi állapotának bemutatására, valamint a rendszerek üzemeltetésére vonatkozó javaslatok megállapítására. A cél egy operatív, jövőbeni védekezési beavatkozás alkalmával használható dokumentáció összeállítása volt.

I. VÍZKÁRELHÁRÍTÁSI TÈVRÈSZ

1.1. A TELEPÜLÉS ÁLTALÁNOS JELLEMZÉSE

1.1.1. Földrajzi elhelyezkedés

LENTI (GPS koordináták: 46.6225, 16.5368) a Nyugat-Dunántúli Régióban, Zala megyében, azon belül a Lenti Járásban fekszik, amelynek egyben központja is. Jogállása Város, a közigazgatási területe 73,79 km². A település a Zalai-dombvidéken helyezkedik el, közigazgatási területének nagy része a Kerka-vidék kistájához tartozik, de keletről a Közép-Zalai-dombság (Göcsej) is érinti. A Kerka-vidék a Zalai-dombság legnyugatibb kistája Zala és részben Vas megyében, kis északnyugati kiszögellése és nyugati pereme már Szlovénia területén található. Az országhatár és a Kerka teraszos völgye közti keskeny határmenti terület a Nyugat-Zalai-dombvidék legkevésbé tagolt eróziós dombsági kistája.



1. sz. ábra: Lenti Város elhelyezkedése

A térség három néprajzi tájegység (Órség, Göcsej, Hetés) találkozási pontjában fekszik. A terület központja a közel 800 éves múlttal rendelkező Lenti. A Város az Adria felé vezető M7 autópálya mellett helyezkedik el, Budapesttől 250 km, Bécstől 210, Zágrábtól pedig 120 km távolságban.

A Város környéke gazdag vízhálózatú, patakok és vízfolyások táplálják a Kerka-folyót, amely a Mura-folyó legjelentősebb mellékága.

1.1.2. Domborzat

A terület nyugati részét az Ős-Mura és a Kerka ópleisztocén hordalékkúpja fedi, amelyet a szerkezeti mozgások és az eróziós folyamatok különböző mértékben szabdalták fel. Legtagoltabb a kistáj É-i és D-i térsége, ahol féldalasan kiemelt kavicsstakarós tanúhegyek

(Haricsa-hegy 287 m, Szentgyörgyvölgyi-rög 257m, Tenke-hegy 332 m, Lenti-hegy 260 m) őrzik az ópleisztocén kavicstakaró maradványait. A rögszerűen kiemelkedő tanúhegyek között újpleisztocén süllyedékterület, a Lenti-medence helyezkedik el. A medence jelenleg is süllyedő területét több, mint 50 m vastag, az Ős-Mura hordalékkúpjából származó folyóvízi üledéksor tölti ki. A középső terület túlnyomóan jégkori vályoggal fedett, pannóniai alapzatú dombsági táj. D-DNy-i irányban lejtősödő felszínét eróziós és deráziós völgyek sűrű hálózata lépcsőzetesen lehanyatló párhuzamos dombsorokra és keskeny aszimmetrikus völgyközi hátakra tagolta. Sok a „magányos tanúhegy”, az „éles gerinc” és a keskeny „deráziós nyereg”. A Princilális-völgy kialakításában a szerkezeti mozgásoknak, a folyóvízi erózióknak, a deflációnak és a tömegmozgásos folyamatoknak egyaránt szerepe volt. A D felé fokozatosan táguló, helyenként völgymedenceszerűen kiszélesedő meridionális völgy különböző mértékben megsüllyedt völgyszakaszokból fűződött fel. A széles völgyfeneket (1-3 km) és a völgylejtőket többnyire felsőpleisztocén keresztretegzett folyóvízi homok, pleisztocén folyóhomok és jégkorszaki vályog béleli ki. A Pacsai-süllyedéktől D-re a völgylejtők fokozatosan lealacsonyodnak, és Nagykanizsa térségében a lankás lejtőkkel határolt völgy 4-5 km széles völgymedenceszerű lapállá szélesedik. A vízgyűjtő keleti széle É-D irányban hosszan elnyúló eróziós-deráziós dombság. A pannóniai alapzatot borító barna jégkorszaki vályog mellett itt a lösz és a löszös üledékek elterjedése is regionális. A D felé fokozatosan kiszélesedő, lapos hát É-D-i kibillenése és K-Ny-i irányú harántvetődések mentén történő lépcsőzetes lealacsonyodása és feldarabolódása, az eróziós-deráziós völgyek sűrű hálózata, valamint a lejtők és a tetők nagyfokú erodáltsága a jellemző. A terület D-i része a Mura széles szerkezeti árkanak magyarországi, bal oldali pereme. A Kerka torkolattól Molnáriig a Letenyi-dombság D-i meredek peremét követi a folyó idősebb és fiatalabb teraszrendszere. Idősebb teraszait csak kavicsfoszlányok őrzik a folyó vízszintje felett 30-40 m magasságban. Múrarátkától a fokozatosan kiszélesedő (5-10 km) völgyeket a Mura újpleisztocén teraszrendszere és óholocén ártere uralja. Alapkőzetét kavicshordalék alkotja, melyet az Ős-Mura halmozott fel kb. 20 km széles medrében. A folyó medrének vándorlását jól mutatja, hogy míg jelenlegi vízszintje Letenyénél 140 m-es tengerszint feletti magasságban van, addig a tőle 3 km-re lévő Csitári domb tetején – mintegy 300 m magasságban – is fellelhető kavicshordaléka. Szinte minden nagyobb árvíz után megváltoztatja medrét, völgyében alig van olyan hely, ami valaha ne Mura meder lett volna. A kavicshordalékon változó vastagságú, tömött szerkezetű öntéstalajok alakultak ki, melyek minden típusa megtalálható.

1.1.3. Éghajlat

A közigazgatási terület éghajlatát döntően meghatározza, hogy magyarországi viszonylatban a legközelebb helyezkedik el az Atlanti-óceánhoz, az Alpokhoz és az Adriai-tengerhez. Ebből következik a hőmérséklet járásának mérsékelt kontinentalitása, a csekély hőmérsékleti ingás és a viszonylagos csapadékbőség.

A területen a magyarországi átlagot kissé meghaladó a borultság. A felhőzet évi átlaga 58-64 % közé esik. Az évi napsütéses órák száma 1850-1950 óra. A januári középhőmérséklet a terület legnyugatibb felén -1,5 és -2,0 °C között változik, K-i felén -1 °C -ig sem süllyed. A júliusi középhőmérsékletek sokéves átlaga nyugatról keletre haladva kissé emelkedik, 19,5-20,0 °C közötti értékek a jellemzőek.

Az évi csapadék összege nyugaton a 800 mm-t is megközelíti, a területre jellemző értékek 730-780 mm közöttiek. A csapadék minimuma januárban vagy februárban, míg a maximuma a nyári hónapokban, júniusban, júliusban fordul elő. Jellegzetes a mediterrán hatást tükröző őszi-novemberi másodmaximum. Csapadékra 100-110 nap lehet számítani évenként, 10 mm-t meghaladó mennyiségre átlagosan legalább 25 napon. A 24 óra alatt lehulló csapadékmennyiségek maximumai a területen 80-120 mm között fordultak elő.

Hóban gazdag a terület, ami a bővebb téli csapadék következménye. Téli nap 25 - 30 fordul elő.

Uralkodó szele az Alpok eltérítő hatása és a Zalai táj dombvonulatai miatt az É-i, második leggyakoribb szélirány a D-i. Az átlagos szélesség az Alpok szélvédő hatása miatt viszonylag csekély, 2,0 m/s körüli. A szélerősség évi járásában megfigyelhető a szél tavaszi megélénkülése és őszi minimuma.

1.1.3. Földtan, talajtakaró

A terület szerkezetileg a Dunántúli közephegységi öv és a Közép dunántúli szerkezeti öv része, ezek jellemző paleozóos-mezozóos formációi alkotják a neogén medence aljzatát. Elhelyezkedésük jellemzően blokkos. Az egyes blokkokat hosszanti és haránt törések határolják.

Az alaphegységre több km vastagságban pannon törmelékes üledékes sorozat települ, mely a Pannon-medencében, azon belül is a Zalai-medencében képződött. A Pannon-medence térben és időben eltérő mértékben süllyedő medencerészei többé-kevésbé kapcsolatban álltak egymással. Az üledékképződés mechanizmusa, az üledékképződési környezetek a pannon során lényegében nem változtak. A fő behordási irány a Zalai-medencében nyugat-északnyugat felőli volt. Ennek megfelelően a legidősebb képződmények a medence nyugati-északnyugati részén találhatók.

A süllyedékek legmélyebb részén kezdetben kondenzált üledékképződés folyt, a szárazföldi üledékanyag nem jutott el a nagyobb mélységekbe. A partokhoz közelebb vastag, mélyvízi turbidit összlet halmozódott fel, a medencelejtőkön csak a pélites üledékek maradtak meg, a homok szemcseméretű üledékek a mélyebb zónákban áthalmazódtak. A medenceperemek mentén a deltaüledékek uralkodnak.

Az alsó-pannon végére a terület egységesen vízzel borított lett és főleg laza homokköveket produkáló, folyóvízi fácies alakult ki. A homokkő összlet alatt a mélyebb medence részeken az alsó-pannon márgák, agyagmárgák és felette homokkő található.

A felső-pannon folyamán a terület további süllyedésnek indult, az Alpok lepusztulása és a folyóvízi üledékszállítás mértéke szintén fokozódott, összességében 800-1100 m vastag, főleg laza homok, kőzetliszt rakódott le.

A pleisztocénben a főleg nyugatról és északról érkező folyók munkája a jellemző, helyenként 100 m vastag homok és kavics jelzi a nyomukat, jellemzően a víztest DNy-i szélén. A völgyek közötti hátságokon löszképződés folyt. Legfelül, most már a mai Murához és mellék vízfolyásaihoz kapcsolhatóan, vékony terasz- alluviális üledékek találhatóak.

Az alegység területén a felszínközeli kőzetkifejlődés elsősorban aluviális üledéket: kőzetlisztet, agyagot és homokot takar. A legjellemzőbb kőzetkifejlődés a finom kőzetliszt, agyag, mely az alegység területének 80 %-án található meg. Lényegesen kevesebb a durva kőzetliszt aránya, ami még a 7%-ot sem éri el. Ugyanakkor a homok részaránya ennél valamivel magasabb, ami így is csak alig több mint 12%-ot tesz ki.

A Mura alegység talajtakaró tekintetében nagyon egységes képet mutat, hiszen 86 %-ban barna erdőtalajok találhatóak. Az erdőtalajokon kívül a folyókat kísérő réti és láp talajok találhatóak még meg a területen. Mechanikai összetételük általában periglaciális vályog és agyag, agyagos vályog, kisebb részében homok és löszös üledék. E talajok vízgazdálkodása általában kedvezőtlen, de van ahol jó vízgazdálkodású, nagy vízraktározó képességű, jó víztartó talajok is vannak. A talajok sok helyen kilúgozottak, savasak, termékenységük általában mérsékelt.

1.1.4. Lenti város környező településekkel kapcsolatos viszonya

Északról Kerkabarabás és Szilvág, keletről Nova, Hernyék és Iklódbördöce, délről Kerkateskánd, nyugatról Lendvadedes, Rédics, Belsőárd és Resznek közigazgatási területei határolják.

1.1.5. Lenti város településszerkezete

Lenti Város központi része összesen 7 részre osztható szabályossága, összetettsége, jellege és kialakulásának időbelisége szerint.

A Belváros a legösszettebb. Többszintes, többalakos épületek épültek itt az 1980-90-es években, valamint itt található a szolgáltatási intézmények jelentős része. A kistársasházi épületek mellett a laza, családi házas beépítés szintén jellemzi ezt a városrészt.

A Bugyberek az 1980-as években kezdett kiépülni. Arculatát a nagyobb méretű családi házak adják.

Többszínű az Óváros, és a Liponyak városrész. Mindkettő vízfolyásokban gazdag, ami jelentősen meghatározza az utcahálózatát és telekszerkezetét. Az Óvárosban előkert nélküli földszintes házak, valamint hagyományos kistelkes földszintes, magastetős családi házak épültek. Az Óváros keleti arculatát a vár és a zöldfelületben, vízfelületben gazdag környezete határozza meg.

A vasútvonaltól délre alakult ki a legújabb városrész, a gyógyfürdőt, a lakó és az üdülőterület is felölelő városrész. A Liponyak városrész arculatát a nagy zöldfelületű intézményi közösségi szolgáltatások formálják, mint a gyógyfürdő területe, a kemping, és a megépült, valamint a majdan megépülő szállodák, szálláshelyek. Megtalálhatók a laza előkertes, nagytelkes, kertvárosias arculat, és a kicsit sűrűbb hétvégi házas, családi házas, apartmanos vegyes utcaképek.

A Nyugati és a Keleti városrész később alakult ki, mint az Óváros és mint a Belváros. A jellemzően lakó funkciójú részeket, a tudatos tervezés alapján kialakított lakóutcák és ezekre merőlegesen osztott szabályos telkek rendje jellemzi. A gazdasági területek a vasútvonal mentén alakultak ki.

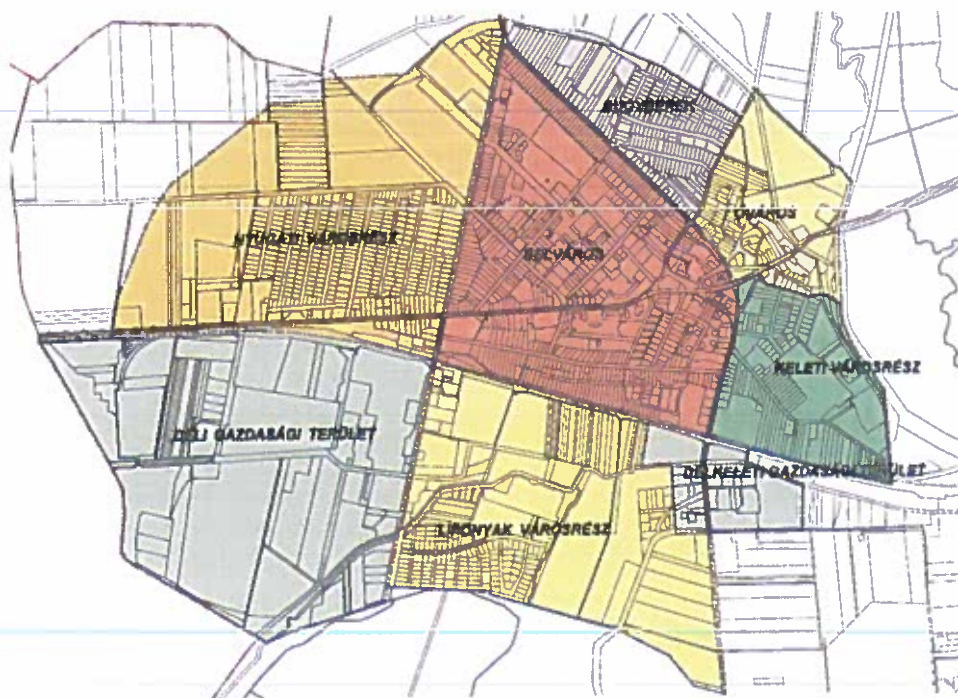

2. sz. ábra: Lenti Város településszerkezete (forrás: Lenti Város Arculati Kézikönyv)

LENTI VÁROS HELYI VÍZKÁRELHÁRÍTÁSI VÉDELMI TERVE

Lenti város településrészei: Bárszentmihályfa, Lentikápolna, Lentiszombathely, Máhomfa és Mumor településrészek.

1.1.5. Főbb kiépített infrastruktúrák

1.1.5.1. Úthálózat

A település belterületén halad keresztül a 75. számú főút, amely Keszthelynél a 71. sz. főúttól indul ki és a 86. sz. főútba csatlakozik Rédics közigazgatási területén.

Az M70-es útról Tornyiszentmiklós területén letérve a Város a 7538. számú közúton érhető el Lovászi és Kerkateskánd településeken áthaladva. A közút a belterületre érve Petőfi utca néven halad tovább és a 75. számú főútba csatlakozik.

A 7416. számú közúton is megközelíthető a Város Kerkabarabás irányából.

1.1.5.2. Vasútvonal

A Város területét érinti a Rédics-Zalaegerszeg vasútvonal, melynek üzemeltetője a MÁV Magyar Államvasutak Zrt. A 23. számú vasútvonal hossza 49 km. A település saját vasútállomással rendelkezik.

1.1.5.3. Ivóvízellátás

Lenti Város közigazgatási területén az ivóvízellátást az Észak-zalai Víz és Csatornamű Zrt. (8900 Zalaegerszeg, Balatoni út 8.) végzi. A 10.256/3/2000. számú vízjogi engedéllyel került módosításra és egységes szerkezetbe foglalásra a Város és körzetének engedélyes adatai. Lenti Város és településrészei átlagos napi vízigénye 2160 m³/d, legnagyobb napi vízigénye pedig 3200 m³/d a vízjogi engedély alapján.

Üzemelő kutak főbb műszaki adatai:

Kataszteri szám	B-22	K-15	K-13	K-28
Vízmű sorszáma	2/a sz. kút	3. sz. kút	5. sz. kút	P3 (13) sz. kút
Település	Lenti	Lenti	Lenti	Lenti
Létesítés éve	1984.	1972.	1967.	1987.
Kapacitás	160 l/p	300 l/p	270 l/p	510 l/p

1.1.5.4. Szennyvízelvezetés és tisztítás

Lenti Város közigazgatási területén a szennyvízelvezetést és tisztítást – hasonlóan az ivóvíz szolgáltatáshoz - az Észak-zalai Víz és Csatornamű Zrt. (8900 Zalaegerszeg, Balatoni út 8.) végzi.

A szennyvíztisztító telepre vezetett szennyvíz mennyiség (próbaüzemi adatok alapján):

- Átlagos napi szennyvíz mennyiség: 1 241 m³/d
- Átlagos napi szervesanyag terhelés: 528 kg BOI₅/d 8.800 LE
- Fajlagos BOI₅ terhelés: 60 g/fő/d

LENTI VÁROS HELYI VÍZKÁRELHÁRÍTÁSI VÉDELMI TERVE

A keletkező szennyvíz jellege kommunális. A szennyvíztisztító telep lakott területtől való távolsága 500 m. A szennyvíztisztító telep helye: Lenti 23/4 hrsz.

Tisztított szennyvíz befogadója: Kerka-patak. A bevezetés EOV koordinátái: Y = 459088, X = 144720

A bevezetés szelvény száma: 24+900 fkm szelvény, jobb parton. A befogadó vízhozamának jellemzője: állandó vízfolyás. Mértékadó vízhozam: 188 l/s. Mértékadó szennyvízmennyiség: 23,61 l/s. Mértékadó hígítás: 8-szoros.

1.1.5.5. Intézményi hálózat

Közintézmények	
Lenti Polgármesteri Hivatal	8960 Lenti, Zrínyi M. u. 4.
Nemzeti Adó és Vámhivatal Lenti kirendeltsége	8960 Lenti, Zrínyi M. u. 4.
Lenti Járásbíróság	8960 Lenti, Templom tér 9.
Lenti Járási Ügyészség	8960 Lenti, Templom tér 9.
Nemzeti Adó és Vámhivatal Lenti kirendeltsége	8960 Lenti, Zrínyi M. u. 4.
Lenti Járásbíróság	8960 Lenti, Templom tér 9.
Zala Vármegyei Kormányhivatal Lenti Járási Hivatal Kormányablak Osztály	8960 Lenti, Zrínyi M. u. 4.
Zala Vármegyei Kormányhivatal Lenti Járási Hivatal Hatósági és Gyámügyi Osztály	8960 Lenti, Templom tér 11.
Zala Vármegyei Kormányhivatal Lenti Járási Hivatal Foglalkoztatási Osztály	8960 Lenti, Templom tér 11.
Zala Vármegyei Kormányhivatal Lenti Járási Hivatal Élelmiszerlánc-biztonsági és Állategészségügyi Osztály	8960 Lenti, Templom tér 9.
Zala Vármegyei Kormányhivatal Földhivatali Főosztály Ingatlan-nyilvántartási Osztály I. Lenti	8960 Lenti, Templom tér 9.
Zala Vármegyei Kormányhivatal Zalaegerszegi Járási Hivatal Népegészségügyi Osztály Lenti	8960 Lenti, Templom tér 9.
Oktatási intézmények	
Lenti Mesevár Óvoda	8960 Lenti, Vörösmarty u. 41.
Lenti Általános Iskola és Gimnázium Arany János Tagintézménye	Lenti, Gyöngyvirág u. 2.
Lenti Általános Iskola és Gimnázium Vörösmarty Mihály Tagintézménye	8960 Lenti, Vörösmarty u. 30.
Lenti Általános Iskola és Gimnázium	8960 Lenti, Zrínyi M. u. 5.
Zalaegerszegi Szakképzési Centrum Lámfalussy Sándor Szakképző Iskolája	8960 Lenti, Petőfi út 23.
Ádám Jenő Alapfokú Művészeti Iskola	Lenti, Gyöngyvirág u. 2.

LENTI VÁROS HELYI VÍZKÁRELHÁRÍTÁSI VÉDELMI TERVE

Szociális intézmények	
„Napsugár” Család- és Gyermekejélési Központ és Szolgálat	8960 Lenti, Petőfi u. 9/2.
Kolping Gondozási Központ Lenti és Kistérsége	8960 Lenti, Templom tér 11.
Kolping Támogató és Foglalkoztató Központ Lenti	8960 Lenti, Kossuth út 10.
Bölcsőde Lenti	8960 Lenti, Vörösmarty u. 41.
Kulturális Intézmények:	
Városi Művelődési Központ	8960 Lenti, Templom tér 5.
Városi Könyvtár Lenti	8960 Lenti, Templom tér 5.
Egészségügyi intézmények	
dr. Hetés Ferenc Szakorvosi Rendelőintézet	8960 Lenti, Kossuth út 10.
Háziorvosi rendelő I. számú körzet	8960 Lenti, Petőfi u. 4.
Háziorvosi rendelő II. számú körzet	8960 Lenti, Akácfa u. 2.
Háziorvosi rendelő III. számú körzet	8960 Lenti, Akácfa u. 2.

1. sz. táblázat: intézményi hálózat

1.1.6. Lakosságszám jellemzése

Év	Népességi adatok		Terület nagysága (ha)
	Népesség szám (fő)	Lakás szám (db)	
2002	8559	3258	7348
2007	8421	3362	7380
2012	7970	3521	7380
2017	7615	3534	7380
2022	7056	3545	7379

2. sz. táblázat: Lenti Város népességi és területi adatai (forrás: KSH)

1.2. A TERÜLET VÍZRAJZI LEÍRÁSA, VÍZILÉTESÍTMÉNYEK, TÖRZSHÁLÓZAT

1.2.1. A vízgyűjtő és vízfolyások általános ismertetése

Lenti Városa a Kerka völgyében fekszik, amely a Mura-folyó vízgyűjtő területéhez tartozik és egyben a legmeghatározóbb mellékága is. A Mura vízgyűjtő területe dominánsan Ausztria és Szlovénia. Közvetlenül a drávai torkolat feletti bal parti területek esnek Magyarországra (a Nyugat-dunántúli Vízügyi Igazgatóság vagyongazdálkodásához tartozik, Somogy, Zala és Vas megyét érintve). A Mura folyó Ausztriában, a Hohe Tauern hegységben ered, 1764 m magasságban. Teljes hossza 454 km, amelyből csak a legalsó szakasz (48 km) - annak is csak a bal partja - esik Magyarországra, de még ezen az alsó szakaszon is elég gyors ahhoz, hogy medrét a laza talajban folyamatosan változtassa. Völgye a vízfolyások és holtmedrek tömkelege, túlfélt kanyarjait helyenként maga is átszakítja. A hosszantartó közép- és kisvíz kanyarokkal alakítja ki magának azt a mederhosszat, amelynél a sebesség és a talaj ellenállása között az egyensúly megmarad. Az országhatár egykor a Mura sodorvonala volt. A folyó

LENTI VÁROS HELYI VÍZKÁRELHÁRÍTÁSI VÉDELMI TERVE

vándorlásának következtében azonban ma már mind Magyarországon, mind Horvátországban van szárazhatár, a határvonal szinte sehol sem fekszik a sodorvonalra. A Mura vízjátéka – a Drávához hasonlóan – más folyókhoz viszonyítva kicsi. Ennek egyik oka az, hogy az Alpok hótakarója természetes tározóként szerepel, a hegyek között az olvadás csak akkor kezdődik el, amikor a tavasi esőzésekből származó ár már levonult. Jellemző még a folyóra, hogy gyorsan árad és lassan apad. Apadáskor 6-8-szor annyi idő szükséges, mint amennyi idő alatt ugyanannyit áradt. A Mura a bal partról belé torkolló Kerka torkolatától képezi az országhatárt Magyarország és Horvátország között.

A Kerka a szomszédos Szlovéniában, Kerkafőnél. Vízyűjtő területe 1762 km². Bajánsenyénél lép be hazánk területére, majd Muraszemenye (Csernec) alatt egyesül a Murával. Vízjárása nagyon ingadozó. Számos vízfolyást, patakot gyűjt magába: Kis-Kerka (hossza 16 km), Cupi patak (hossza 20 km), Lendva patak (hossza 6,7 km), Szentgyörgyvölgyi patak (hossza 6 km) és Kebele patak (hossza 10 km). Magyarországi hossza 53,7 km. Rendkívül heves vízjárású, dombvidéki jellegű vízfolyás. Felső szakasza bővizű, gyors lefolyású. Medre főképp kavicsos, kemény aljzatú, finomabb hordalék csak a partszegélyeken található. Az alsó szakaszon a folyó lelassul. A térségben hegyvidéki jellegű ionszegény források, lápok, gyors lefolyású kis patakok révén sűrű vízhálózat alakult ki.

Teljes (1762 km²) vízyűjtő területének (beleértve a Mura torkolat felett, a 2+185 szelvényben betorkolló Lendvát is) mintegy 2/3-a tartozik Magyarországhoz, 40 % erdő, 40 % mezőgazdasági terület, a többi belterület. A trianoni határmegállapítás hosszú ideig jelentősen nehezítette az egységes szemléletű kezelését, mert a főág is és a mellékágak többsége is több helyen határt keresztez.

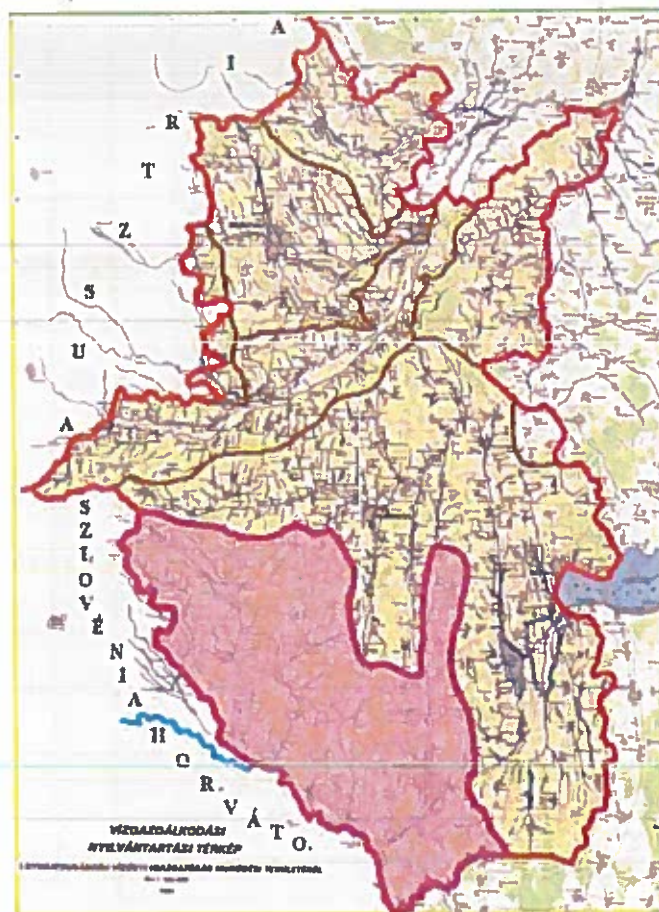

3. sz. ábra: a Mura vízgyűjtő területe (forrás: Nyugat-dunántúli Vízügyi Igazgatóság)

LENTI VÁROS HELYI VÍZKÁRELHÁRÍTÁSI VÉDELMI TERVE

A Kerka forrásától először délkeleti irányban halad, majd nagy ívben dél felé fordulva torkollik a Murába. Ezt a medervonalat követi a Kerkától nyugatra a Szentgyörgyvölgyi-patak, amely a Kebelebe torkollik. A Kebele délre elhagyva az országot Szlovéniában torkollik a Lendvába, amely országhatárt képezve a Kerkába torkollik a Murában való torkollás felett körülbelül 2 km-rel.

A Kerka jelentős jobb parti mellékvízfolyásai a Kerca és a Lendva patak.

A Kerka jelentős bal parti mellékágai a Cupi patak a Medesi patak, valamint a Cserta az Alsó-Válicka.

A Cupi patak a közvetlen Kerka völgy ÉK-i szélén halad a Kerkával párhuzamosan. Mellékágai közül a Medesi patak a legnagyobb. Együttes vízgyűjtő területük 164 km².

A Cserta patak a 16,6-es kilométerszelvényénél torkollik a Kerkába a bal parton. Az Alsó-Válickával együtt a vízgyűjtő területük 441 km². Az Alsó-Válicka pataktorkolati vízgyűjtőterülete 186,5 km².

A Kerka mentén évszázadokon át gondot okozott a nagy vízfelesleg elvezetése, a patakok szabályozása. E vidéken 1798 óta többször folyt csatornázás, kisebb folyóvíz-szabályozás. Ez a munka nagyobb arányokat csak az 1850-es évektől öltött. Az első védógátat Lenti körül az 1920-as években építették. A kanyargós Kerkát teljesen megszelidítették, kanyarulatait levágták, medrét kitisztították. A folyó mentén működő számos malom a szabályozás során megszűnt. A beavatkozás káros következményei jól megfigyelhetők: a folyó átlagos vízszintje a talajfelszín alatt 1-3 m mélyen található, mely leszívja a rétek talajvizét, így azok a szárazodás nyomán elgyomosodnak. Az egykori mellékágak lefűződtek, feltöltődtek, s ma csak a nagyobb árvizek alkalmával jutnak vízutánpótláshoz. A holtágak feltöltődés után magas-sásosokká, bokorfüzesekké, égeresekké alakultak. A medernyomok az erdőben is megfigyelhetők, ahol mára a nedvességkedvelő növényeknek nyújtanak életteret. A folyó-menti területek nagy részét érintő melioráció tetézte a negatív hatásokat, így egyértelműen szükséges ökológiai célból minél nagyobb, de árvízvédelmi szempontból nem veszélyes, állandó vízmennyiség mederben tartása az EU-ban bevált technológiák alkalmazásával.

A Kerkát az 1960-as években rendezték, de ennek ellenére szinte minden tekintetben természetesnek mondható, jó ökológiai állapotban van. A legjelentősebb mellékágai a Cserta és a Lendva. Utóbbinak csak kis része tartozik Magyarországhoz. Mindhárom vízfolyás 300-400 m tengerszint feletti magasságon ered, a torkolatnál a Mura-völgy 148 m B. f. szinten fekszik. A nagyésű völgyekben az árvizek nagyon gyorsan kialakulnak. Az árvízvédelmi fejlesztés az 1998. évben levonult árhullámot követően folyamatban van.

1.2.2. Hidrometeorológiai állomások

1.2.3.1. OMSZ állomások

Az Országos Meteorológiai Szolgálat adatszolgáltatása alapján Lenti Város területén a 17300 számú mérőállomás üzemel.

Üzemeltető	Országos Meteorológiai Szolgálat
Mérőállomás megnevezése:	Lenti
Mérőállomás száma:	17300
EOV koordináta:	N46.6167; E16.5333

LENTI VÁROS HELYI VÍZKÁRELHÁRÍTÁSI VÉDELMI TERVE

Észlelés kezdete:	2000.04.01.
Adatok elérhetősége:	Országos Meteorológiai Szolgálat
Megjegyzés:	hagyományos
Mért paraméterek:	
	r: napi/havi csapadék adatok

3. sz. táblázat: OMSZ hidrometeorológiai állomás

A hagyományos csapadékmérő állomások (R1, MR típus) adatai 2022. január 01-től az alábbi linken érhetőek el:

https://odp.met.hu/climate/observations_hungary/daily_rain/recent/

A zip fájlok nevei az állomások számaikat tartalmazzák. Az állomásszámokhoz tartozó állomásnevek listája az alábbi oldalon fellelhető:

https://odp.met.hu/climate/observations_hungary/daily_rain/

A meteorológiai elemek rövidítésének magyarázata itt található:

https://odp.met.hu/climate/observations_hungary/daily_rain/recent/Leiras_napi_csapakekmero-HABP_IRD_akt-hu.pdf

2022. január 01. előtti adatokat az alábbi oldalon talál:

https://odp.met.hu/climate/observations_hungary/daily_rain/historical/

1.2.3.2. VIZIG állomások

Mérőállomás megnevezése:	Lenti-Máhomfa	
Üzemeltető:	NYUDUVIZIG	
Tulajdonos:	NYUDUVIZIG	
EOV koordináta:	x: 141758,000	y: 460258,000
Mért paraméterek:		
paraméter „a” megnevezése	napi csapadék	
paraméter „b” megnevezése		

4. sz. táblázat: DDVIZIG hidrometeorológiai állomás, Lenti-Máhomfa

1.2.3. Felszíni törzshálózat

Üzemeltető	Nyugat-dunántúli Vízügyi Igazgatóság
Mérőállomás megnevezése:	Lenti
Víztest neve:	Kerka
Telepítés szelvénye:	25.100 fkm
Adatok elérhetősége:	http://www.vizugy.hu/
Vízmérce „0” pont:	160,640 m Bf
LNV (1998.11.06.)	317 cm
LKV (2002.07.11.)	5 cm

5. sz. táblázat: DDVIZIG felszíni állomás, Lenti-Kerka

1.3. A TELEPÜLÉS VÍZKÁROK ELLENI VESZÉLYEZTETETTSÉGE

A települések ár-és belvíz veszélyeztetettségi alapon történő besorolásáról szóló 18/2003 (XII.9.) KvVM-BM együttes rendelet **B veszélyeztetettségi kategóriába** sorolja Lenti Városát.

A Város vonatkozásában helyi vízkár (dombvidéki árvíz, a hirtelen lehulló, nagy intenzitású csapadék által okozott, belterületi csapadékvíz elvezető rendszereken és külterületi vízáterheléseken levonuló árhullám; mélyfekvésű, lefolyástalan területen összegyülekező vizek általi kártétel) események kialakulása fenyeget.

A védelmi tervet - a vonatkozó jogszabályoknak megfelelően - **a polgármestereknek havária esetén soron kívül, egyéb esetben évente felül kell vizsgáltatni, a változásokat át kell vezetetni** arra megfelelő szakmai jogosultsággal rendelkező szakemberrel.

1.3.1. Árvízi Kockázatkezelési Terv

Az Európai Parlament és a Tanács 2007/60/EK Irányelve az árvíz-kockázatok értékelésének és kezelésének témakörét az országok számára egységesen és kötelező jelleggel szabályozza. A végrehajtás nemzeti feladatait Magyarországon a 178/2010 Korm. sz. rendelet tartalmazza. A szabályozás előírja, hogy a tagállamoknak előzetes kockázatbecslést, árvízi veszély- és kockázati térképeket, továbbá az árvíz-kockázat kezelésére, csökkentésére hozandó intézkedéseket kell kidolgozni.

Magyarország Árvízi Országos Kockázatkezelési Tervét a közigazgatási egyeztetést követően a Kormány 2016. március 25-én fogadta el. A Terv a 14. sz. Hivatalos Értesítőben (2016. április 7.) jelent meg.

A 2021. évben felülvizsgált tervet a kormány a Magyarország 2021. évi árvíz-kockázat-kezelési tervéről kiadott 1480/2022. (X. 13.) Korm. határozattal fogadta el.

Az ÁKK tervezési egységei közül a Kerka a Dráva Tervezési Egységhez tartozik. A tervezési egység magába foglalja a Dráva és a Mura teljes magyarországi szakaszát, valamint a Kerkán túl a Rinya és a Fekete-víz vízgyűjtőterületét is.

A Kerka Szlovéniában ered és Szemenyecsrnyé térségében ömlik a Murába. Vízgyűjtő területe a torkolatnál 1762 km², beleértve a Mura torkolat felett, a 2+185 szelvényben betorkolló Lendvát is. A Kerka teljes vízgyűjtőjének kb. 2/3-a tartozik Magyarországhoz, 1/3-a Szlovéniában van. A felső határszelvényénél a szlovén területen lévő vízgyűjtő 110 km². A vízfolyás magyarországi szakaszának hossza 53,6 km. Vízgyűjtője jellegzetesen legyező alakú. A Kerka dél-keleti iránnyal érkezik Szlovéniából és nagy ívben dél felé fordulva torkollik a Murába. Ezt a menetvonalat követi a Kerkától nyugatra a Szentgyörgyvölgyi patak, amely a Kebelebe torkollik, és a Kebele délre elhagyva az országot Szlovéniában torkollik a Lendvába, amely országhatárt képezve a Kerkába torkollik a Murába való torkollás felett kb. 2 km-el. 2005-ben épült a Kerkán egy árvíztározó. A Kerka jelentős jobb parti mellékvízfolyásai a Kerca, a Lendva a Kebelével és a Szentgyörgyvölgyi patak.

A Kerkán Lenti Városától 17 km-re északra, Alsőszenyecsérnyé közigazgatási területén létesült árvízcsúcs-csökkentő tározó. A tározó a Kerka patak 40+758 km szelvényében, és a Csesztregi Kerka-ág 6+719 km szelvényében történt völgyelzárás nyomán létesült 2005. évben. A tározó teljes feltöltés esetén 3,7 millió m³ vizet képes betározni, és ekkor a vízfelület 200 ha kiterjedésű. Tekintettel arra, hogy kizárólag árvízcsökkentési céllal létesült, az erre a célra fenntartott térfogat is 3,7 millió m³. A tározó árvízszint-csökkentő hatása a mértékadó vízhozam esetén (196,16 m Bf

tározó vízszint) igen jelentős, hiszen a beérkező 95 m³/s vízhozam a tározó alatt a felére, 47,5 m³/s-ra csökken. A mértékadó árvízi helyzetben kibocsátott 47,5 m³/s vízhozam megoszlása: Kerka ág 15,8 m³/s, Csesztregi-Kerka ág 31,7 m³/s.

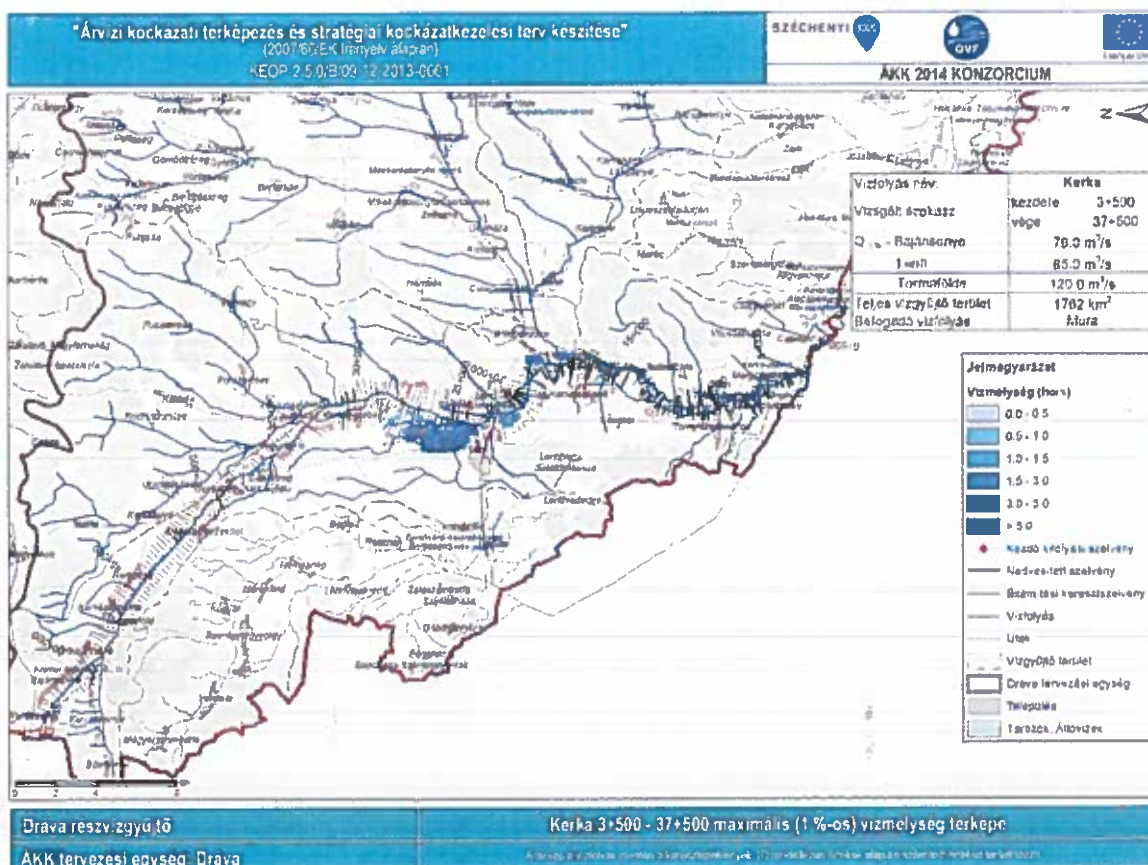

4. sz. ábra: Kerka 1%-os vízmélység térképe

1.3.2. Vízgyűjtő Gazdálkodási Terv – VGT2, VGT3

A vízgyűjtő-gazdálkodási terv (VGT) az ország egész területére, ezen belül a Duna közvetlen, a Tisza, a Dráva, valamint a Balaton részvízgyűjtőre, továbbá ezeken belül összesen negyvenkét vízgyűjtő-gazdálkodási tervezési alegységre készült el.

A VKI végrehajtásának első lépéseként Magyarország első vízgyűjtő-gazdálkodási terve (VGT1) 2010 áprilisában készült el. A VKI előírásai szerint a vízgyűjtő-gazdálkodási terveket 6 évente felül kell vizsgálni. 2015. év végére készült el a VGT1 első korszerűsített, felülvizsgált változata, a VGT2.

Lenti Városa a Kerka völgyben fekszik, a Kerka-folyó pedig a Mura vízgyűjtő területéhez tartozik. A VGT2 értékelése alapján a Kerka természetes vízfolyás, típusa 4L (dombvidéki – közepes esésű – meszes – durva mederanyagú – nagy és nagyon nagy vízgyűjtőjű), állandó vízszállítású. Jellemző hasznosítása vízelvezetés, vízellátás, tározás.

2021 végére elkészült a VGT2-t felülvizsgáló a VGT3, amely vizeink terheléseit, állapotértékelését, a jó állapot eléréséhez szükséges előrehaladást foglalja össze, a környezeti célkitűzéseket és ezek alapján a 2021-2027 közötti időszakra vonatkozó intézkedési programot határozza meg.

1.3.3. Lenti Város közigazgatási területét érintő, NYUDUVIZIG kezelésű vízfolyások

A Nyugat-dunántúli Vízügyi Igazgatóság (9700 Szombathely, Vörösmarty utca 2.) működési területe 7587 km². Alapvetően Vas és Zala megye közigazgatási határain belül helyezkedik el, de érinti Győr-Moson-Sopron, Veszprém és Somogy megyék területének egy részét is. A táj döntően dombvidéki jellegű. Aprófalvas településszerkezet jellemzi. A települések száma: 498, a lakosság száma: 577 866 fő.

Legjelentősebb vízgyűjtők:

Mura vízgyűjtő (14314 km²), melynek csupán 15 %-a van hazánkban.
Zala vízgyűjtő (2622 km²), mely teljes egészében magyar területen van.
Rába vízgyűjtő (5566 km²), melynek 75 %-a Ausztriában található.

A felszíni vízkészlet 57 m³/s, melyből a Rába vízgyűjtőn 25 %, a Zalán 90 %, a Murán 0,5 %-os a kihasználtság. A felszín alatti vízkészletek 86% réteg- és parti szűrésű víz, melyből évente 40-50 millió m³ kerül kitermelésre, mintegy 1500 db víztermelő objektummal. A termál- és gyógyfürdők száma 12.

Az Igazgatóság kezelésében lévő vízfolyások hossza: 1027 km, társulati kezelésben lévő vízfolyások hossza: 2716 km.

Az I. rendű árvízvédelmi fővédvonalak hossza Vas megyében a Rába mentén Szentgotthárd, Körmend, Sárvár védelmére 32 km, Zala megyében a Zala mentén 15 km, a Mura mentén 43 km.

A működési terület három országgal, Ausztriával, Horvátországgal és Szlovéniával határos. E három szomszédos ország helyi vízgazdálkodási szervezeteivel tart szoros kapcsolatot, végez közös fenntartási, beruházási munkálatokat, a közös érdekű vízfolyás szakaszokon, a vízgazdálkodási államközi egyezmény alapján.

LENTI VÁROS HELYI VÍZKÁRELHÁRÍTÁSI VÉDELMI TERVE

Sorszám	Megnevezés	Hrsz.	Művelési ág	Terület (ha)
1.	Töltés	09/1	kivett töltés	0,9087
2.	Kerka-folyó	013/2	kivett Kerka-folyó	0,5875
3.	Kerka-folyó	014/2	kivett Kerka-folyó	5,0988
4.	Gyep (rét, legelő)	014/4	gyep (rét, legelő)	0,2561
5.	Gyep (rét, legelő)	014/6	gyep (rét, legelő)	0,2280
6.	Árok	068	kivett árok	0,9509
7.	Kerka-folyó	071	kivett Kerka-folyó	12,2214
8.	Kerka-folyó	0268	kivett Kerka-folyó	15,7276
9.	Sár-berki-patak	087	kivett Sár-berki-patak	2,3767
10.	Sár-berki-patak	0110/2	kivett Sár-berki-patak	1,0995
11.	Helyi közút (kerékpárút)	0110/1	kivett helyi közút (kerékpárút)	0,0129
12.	Sár-berki-patak	0363	kivett Sár-berki-patak	1,0127
13.	Sár-berki-patak	138/15	kivett Sár-berki-patak	0,3255
14.	Elhagyott vízmeder	138/26	kivett elhagyott vízmeder	0,1466
15.	Sár-berki-patak	138/27	kivett Sár-berki-patak	0,1906
16.	Töltés	138/30	kivett töltés	0,0425
17.	Lenti-patak	0174/3	kivett Lenti-patak	2,6235
18.	Lenti-patak	0174/4	kivett Lenti-patak	0,6286
19.	Lenti-patak	0174/5	kivett Lenti-patak	0,0813
20.	Lenti-patak	0174/6	kivett Lenti-patak	0,5418
21.	Lenti-patak	0254	kivett Lenti-patak	1,0916
22.	Lenti-patak	1225/3	kivett Lenti-patak	0,2039
23.	Lenti-patak	1239	kivett Lenti-patak	0,2418
24.	Lenti-patak	1390	kivett Lenti-patak	0,0406
25.	Falu-patak	0330/1	kivett Falu-patak	0,2236
26.	Falu-patak	0378	kivett Falu-patak	1,1536
27.	Falu-patak	073	kivett Falu-patak	4,6556
28.	Falu-patak	2509/3	kivett Falu-patak	0,2266
29.	Falu-patak	2509/4	kivett Falu-patak	0,6685
30.	Falu-patak	2615	kivett Falu-patak	0,0226
31.	Falu-patak	3145/1	kivett Falu-patak	0,2243
32.	Falu-patak	3145/2	kivett Falu-patak	0,0039
33.	Falu-patak	3145/3	kivett Falu-patak	0,0123
34.	Falu-patak	3145/4	kivett Falu-patak	0,0106
35.	Falu-patak	3145/5	kivett Falu-patak	0,1414
36.	Falu-patak	3145/6	kivett Falu-patak	0,0142
37.	Falu-patak	3145/7	kivett Falu-patak	0,0206
38.	Falu-patak	3145/8	kivett Falu-patak	0,0069
39.	Gyep (rét, legelő)	0409/3	gyep (rét, legelő)	0,0760
40.	Kivett vízfolyás	0461/3	kivett vízfolyás	1,2465
41.	Gyep (rét, legelő)	0461/4	gyep (rét, legelő)	0,7675
42.	Kivett vízfolyás	0469/1	kivett vízfolyás	0,7164
43.	Kivett vízfolyás	0469/2	kivett vízfolyás	3,3018
44.	Gyep (rét, legelő)	0469/8	gyep (rét, legelő)	0,0258

LENTI VÁROS HELYI VÍZKÁRELHÁRÍTÁSI VÉDELMI TERVE

Sorszám	Megnevezés	Hrsz.	Művelési ág	Terület (ha)
45.	Gyep (rét, legelő)	0469/9	gyep (rét, legelő)	0,0752
46.	Kivett vízfolyás	0492/2	kivett vízfolyás	0,6850
47.	Kivett vízfolyás	0531/2	kivett vízfolyás	0,1472
48.	Kivett vízfolyás	0531/4	kivett vízfolyás	0,2284
49.	Kivett vízfolyás	0574	kivett vízfolyás	0,7681
50.	Kivett vízfolyás	0584/2	kivett vízfolyás	0,7247
51.	Kivett vízfolyás	0599/2	kivett vízfolyás	1,6140

6. sz. táblázat: NYUDUVIZIG vagyongekezelésű vízfolyások és ingatlanok

1.3.4. Lenti Város Önkormányzata által kezelt vízfolyások

Sorszám	Megnevezés	Hrsz.	Művelési ág	Terület (ha)
1.	Vízfolyás	109	kivett vízfolyás	0,1265
2.	Vízfolyás	123	kivett vízfolyás	0,1853
3.	Vízfolyás	1386	kivett árok	0,0142
4.	Árok	1484	kivett árok	0,1651
5.	Árok	1523/7	kivett árok	0,0210
6.	Árok	1551	kivett árok	0,1529
7.	Árok	2305	kivett árok	0,0134
8.	Árok	2316	kivett árok	0,0353
9.	Árok	2337	kivett árok	0,0762
10.	Árok	2340	kivett árok	0,0368
11.	Árok	2571	kivett árok	0,0140
12.	Árok	3183	kivett árok	0,0761
13.	Árok	3193	kivett árok	0,0242
14.	Árok	3199	kivett árok	0,0685
15.	Árok	3289	kivett árok	0,0865
16.	Árok	3376	kivett árok	0,0457
17.	Árok	3400	kivett árok	0,0405
18.	Árok	3421	kivett árok	0,0200
19.	Árok	3532	kivett árok	0,2605
20.	Árok	09/3	kivett árok	0,0329
21.	Árok	011	kivett árok	0,0461
22.	Árok	029	kivett árok	0,1666
23.	Árok	079/a	kivett legelő és árok	2,4701
24.	Árok	079/b	kivett töltés	0,2098
25.	Árok	090	kivett árok	0,2294
26.	Árok	0105/48	kivett árok	0,7588
27.	Árok	0105/51	kivett árok	0,2615
28.	Árok	0143/2	kivett árok	0,1944
29.	Árok	0146	kivett árok	0,2145
30.	Árok	0151	kivett árok	0,1239
31.	Árok	0155	kivett árok	0,2116
32.	Árok	0186/1	kivett árok	0,2247
33.	Árok	0186/3/c	szántó és árok	1,9536

LENTI VÁROS HELYI VÍZKÁRELHÁRÍTÁSI VÉDELMI TERVE

Sorszám	Megnevezés	Hrsz.	Művelési ág	Terület (ha)
34.	Árok	0186/4/b	kivett árok	0,0426
35.	Árok	0235	kivett árok	0,5594
36.	Árok	0247/1	kivett árok	0,8666
37.	Árok	0247/2	kivett árok	0,3747
38.	Árok	0271	kivett árok	0,6926
39.	Árok	0272/7	kivett árok	0,3232
40.	Árok	0272/16	kivett árok	0,5090
41.	Árok	0273	kivett árok	0,9703
42.	Árok	0274/2	kivett árok	0,5609
43.	Árok	0274/5	kivett árok	0,1700
44.	Árok	0286	kivett árok	0,1171
45.	Árok	0295	kivett árok	0,1280
46.	Árok	0297	kivett árok	0,1901
47.	Árok	0312	kivett árok	0,2036
48.	Árok	0341	kivett árok	0,6797
49.	Árok	0391	kivett árok	0,4427
50.	Árok	0395	kivett árok	0,1503
51.	Árok	0396/2	kivett árok	0,5035
52.	Árok	0404/1	kivett árok	0,0532
53.	Árok	0407	kivett árok	0,7082
54.	Árok	0416	kivett árok	0,1717
55.	Árok	0418	kivett árok	0,1783
56.	Árok	0448	kivett töltés	0,1075
57.	Árok	0563	kivett árok	0,1961
58.	Árok	0571	kivett árok	0,0384
59.	Árok	0601/9	kivett árok	0,2056
60.	Árok	0606	kivett árok	0,9019
61.	Árok	0614	kivett árok	0,7981
62.	Árok	0627	kivett árok	0,6040
63.	Árok	0634	kivett árok	0,6270
64.	Árok	0647	kivett árok	0,1952

7. sz. táblázat: Önkormányzati tulajdonú vízfolyások kimutatása

1.3.4. Korábbi vízkáresemények a közigazgatási területen

Lenti Város Önkormányzata adatszolgáltatás keretében Vállalkozó rendelkezésére bocsátotta a közigazgatási területen bekövetkezett vis maior események dokumentációit. A dokumentációk vizsgálata alapján kerülnek ismertetésre a káreseménnyel érintett területek, a főbb védekezési beavatkozások, valamint a bekövetkezett károk mértéke.

1.3.4.1. Vis maior esemény (2014. szeptember 1-3.)

A vízkáreseményt kiváltó hidrometeorológiai okok: 2014. szeptember 1-3. napjain a Város közigazgatási területére érkező jelentős mennyiségű csapadéktevékenység.

A káresemények leírása: erősen megrongálódott az 5974, 5622, 7535 hrsz.-ú utak burkolata. A nagyobb lejtésű szakaszokon nagymértékű burkolatromlás következett be.

Beavatkozások ismertetése: utak helyreállítás.

1.3.4.2. Árvízvédelmi készütség elrendelése (2014. szeptember 14 – október 06.)

A vízkáreseményt kiváltó hidrometeorológiai okok: 2014. szeptember 14-én a hajnali órákban rövid idő alatt (1,5-2 óra) nagymennyiségű (100-110 mm) csapadék zúdult Lenti Városára és térségére. A nagymennyiségű csapadékvizet az elvezető hálózat nem tudta kártétel nélkül emészteni.

<u>I. fokú árvízvédelmi készütség elrendelése:</u>	2014. szeptember 13., 03:30 óra
<u>II. fokú árvízvédelmi készütség elrendelése:</u>	2014. szeptember 13., 03:45 óra
<u>III. fokú árvízvédelmi készütség elrendelése:</u>	2014. szeptember 13., 04:30 óra
<u>III. fokú árvízvédelmi készütség mérséklése II. fokúra:</u>	2014. szeptember 17., 17:00 óra
<u>II. fokú árvízvédelmi készütség mérséklése I. fokúra:</u>	2014. október 06., 18:00 óra
<u>I. fokú árvízvédelmi készütség megszüntetése:</u>	2014. október 06., 18:15 óra

Érintett területek: Üdülőövezet, Petőfi utca, Honvéd utca, József Attila utca, Gyöngyvirág utca, Bánffy utca, Kinizsi utca, Csörgő utca, Deák Ferenc utca, Mihályfai utca, Tavasz utca, Petőfi tér, Nefelejcs utca, Kápolnai utca.

A káresemények leírása: 100 fő kitelepítése volt szükséges Lenti Üdülőövezetéből. Ezen túlmenően két közeli településről (Zalaszombatfa, Szigárdóháza) is történtek kitelepítések. A levonuló nagy mennyiségű csapadékvíz hordalékkal telítette fel a nyílt és zárt vízvezető szakaszokat, átereszeket, hidakat, önkormányzati utakat és épületeket rongált meg.

Főbb védelmi beavatkozások ismertetése:

Az alábbi táblázatban kerültek összefoglalásra a főbb védelmi beavatkozások, az azokkal érintett helyrajzi számok és a beavatkozások mértéke.

Sorszám	Beavatkozás	Érintett hrsz.	Beavatkozás mértéke
1.	Homokzsákos védekezés, gépi szivattyúzás	36/4; 74	141 fm
2.	Homokzsákos védekezés	1291	10 fm
3.	Homokzsákos védekezés	085/4	118 fm
4.	Homokzsákos védekezés	23/5; 1266	70 fm
5.	Homokzsákos védekezés	3194/1; 3160	100 fm
6.	Homokzsákos védekezés	3512	50 fm
7.	Homokzsákos védekezés	0571	90 fm
8.	Homokzsákos védekezés	2481	60 fm

LENTI VÁROS HELYI VÍZKÁRELHÁRÍTÁSI VÉDELMI TERVE

9.	Homokzsákos védekezés	2663	55 fm
10.	Homokzsákos védekezés	2688	38 fm
11.	Gépi árkolás	0571	90 fm
12.	Gépi árkolás	3527	200 fm
13.	Zárt csatorna tisztítása	969/2	93 fm
14.	Zárt csatorna tisztítása	1183/3; 1182; 1183/15	216 fm
15.	Zárt csatorna tisztítása	1103	130 fm
16.	Zárt csatorna tisztítása	1081	180 fm
17.	Zárt csatorna tisztítása	39	255 fm
18.	Zárt csatorna tisztítása	1219	112 fm

8. sz. táblázat: védekezési helyszínek és főbb beavatkozások

1.3.4.3. Vis maior esemény (2019.07.26.)

A vízkáreseményt kiváltó hidrometeorológiai okok: A 2019. 07.26-án a Város közigazgatási területén nagymennyiségű csapadéktevékenység volt tapasztalható.

A káresemények leírása: a 3196 hrsz.-ú utat nagy mennyiségű hordalék öntötte el. Az 5465 hrsz.-ú utat több helyen megrongálta a levonuló csapadékvíz. Az 5934/1 hrsz.-ú aszfaltos út burkolatát több helyen kimosta a csapadékvíz.

Beavatkozások ismertetése: út helyreállítás.

1.3.4.4. Vis maior esemény (2019.10.02.)

A vízkáreseményt kiváltó hidrometeorológiai okok: A 2019. 10.02-én a Város közigazgatási területén nagymennyiségű csapadéktevékenység volt tapasztalható.

A káresemények leírása: a 6788 hrsz.-ú út padkájában jelentős kimosódás keletkezett, a 6581 hrsz.-ú út burkolata több helyen kimosódott.

Beavatkozások ismertetése: út helyreállítás.

1.3.4.5. Vis maior esemény (2020.07.25.)

A vízkáreseményt kiváltó hidrometeorológiai okok: a 2020.07.25-én tapasztalt heves esőzés.

A káresemények leírása: a 3329, 3327, 3122 hrsz.-ú utakat a jelentős mennyiségű csapadék megrongálta.

Beavatkozások ismertetése: út helyreállítás.

1.3.4.6. Vis maior esemény (2020.08.14.)

A vízkáreseményt kiváltó hidrometeorológiai okok: A 2020.08.14-én tapasztalt jelentős mennyiségű csapadéktevékenység.

A káresemények leírása: a 3060, 3217 hrsz.-ú utakat a jelentős mennyiségű csapadék megrongálta.

Beavatkozások ismertetése: út helyreállítás.

1.3.5. Lenti Város belterületi vízvezető rendszerének állapota

Az Önkormányzat adatszolgáltatása és a korábbi években szerzett védelmi tapasztalatai alapján a vízkáreseményekkel leginkább veszélyeztetett településrészek kerültek elemzésre a fejezetben.

A várossá válás fejlesztési munkálataihoz kapcsolódóan még 1995. év előtt kiépült a csapadékvíz elvezető rendszer a városban.

A településen elválasztott rendszerű csatornahálózat van kiépítve, az utcák csapadékvizeit csapadékvíz-elvezető csatornák és nagyrészt nyílt felszíni földmedrű vagy burkolt árkok gyűjtik össze és vezetik a befogadóba, míg az ingatlanokon keletkező szennyvíz szennyvízcsatornán keresztül érkezik a szennyvíztisztító telepre. A csapadékvizek hasznosítása a családi házas övezetben esetleges, a tetőről és burkolt felületekről összegyűjtött vizet zárt tartályban gyűjtik és locsolás, öntözés céljára felhasználják.

Az urbanizáció következtében a belvárosban található zöld felületek egyre csökkentek, ezáltal egyre nőtt a burkolt, vízzáró felület nagysága, mely nagymértékben befolyásolja a település területére hulló csapadék további sorsát. A területre lehulló csapadék egy része elpárolog, egy része elszivárog a talajba, egy része a föld felszínén és a felszíni vízvezető árkon keresztül lefolyik a mélyebb fekvésű csapadékcatornába, azokon keresztül a Sár-Berki-, Lenti-patakba, végül a Kerkába, a vizsgálattal érintett településrészekeken pedig a Kápolnai-, Bárszentmihályfai-, Falu-patakon keresztül a Kerkába.

A napjainkban előforduló extrém időjárási események a csapadékvíz-elvezetés problémáit csak felerősítik, a területen összegyűlő és távozni képtelen vizek az utcák, ingatlanok elöntéséhez vezet, mely veszélyhelyzetet teremt. A település mélyebben fekvő területein jelentős felszíni elöntéseket, ezzel károkat okozva zajlik le.

A város elmúlt éveiben történt árvíz, belvív, helyi vízkár eseményekkel kapcsolatos tapasztalatai okot adtak arra, hogy egy átfogó koncepciót dolgozzanak ki a csapadékvíz-elvezető rendszer fejlesztésére vonatkozóan. Az elmúlt néhány év pedig okot arra, hogy minél előbb megvalósításra kerüljenek ezek a meghatározott elképzelések.

1.3.5.1. Kossuth Lajos utca – Dózsa György utca

A 75. számú országos főút Kossuth utca néven halad keresztül a Város központi részén, mely a Balaton partot köti össze a magyar-szlovén határral, Keszthelytől Rédiczig. A város egyik legjelentősebb forgalmát lebonyolító kelet-nyugat irányú átkelő útjáról van szó, melyen az utolsó adatok alapján naponta átlagosan 2000 gépjárműforgalom halad át. Korábban az út tehergépjármű forgalma jelentős volt, amíg nem épült meg az autópálya. A Kossuth utca a Magyar Közút Nonprofit Zrt. kezelésében áll.

A Béke utcától nyugatra (75. számú út ~ 64+490 – 64+825 kmsz közötti szakaszán) a Kossuth Lajos út útburkolatáról, valamint annak környezetéből lefolyó csapadékvizet a közút északi oldalán kiépített, jelenleg is üzemelő DN400, DN500 beton gravitációs csapadékcatorna továbbítja a Bethlen Gábor utca sarkán lévő aknáig. Az aknától északi irányba halad tovább az elvezetett csapadékvíz, a Bethlen Gábor utcán keresztül. A vizek befogadója a 0126/48 és

0126/49 hrsz.-ú területen elhelyezkedő árkok. A csapadécsatornán kapacitáshiány tapasztalható, illetve a zöldítés következtében a csatorna nyomvonalára telepített fasor szintén befolyásolta annak élettartamát.

A Kossuth Lajos út mentén a Bethlen Gábor utcától tovább haladva a Vörösmarty Mihály utca sarkáig (75. számú közút ~64+098-64+490 kmsz) található az út északi oldalán az S-1-1-0 jelű csapadékvíz levezető csőszakasz, amely az S-1-0-0 szakaszhoz hasonlóan szintén DN400-DN600/beton csőelemekből és a hozzájuk tartozó aknákkal készült. A csővezeték a Vörösmarty Mihály utcától a Bethlen Gábor utca irányába szállítja gravitációs úton a csapadékvizet, befogadója szintén a Bethlen Gábor utca sarkán lévő csapadékvíz akna.

A létesítmény DN400-600/beton csőelemeit több helyen a feliszapolódottság mértéke miatt vizsgálni sem lehet, ezért a csatorna kiváltása szükséges, valamint a tervezési területen új előregyártott aknákat szükséges elhelyezni. A csekély csőtakarás miatt a műanyag cső nem alkalmazható, a helyi építési szabályzat nyílt árok kialakítását pedig nem teszi lehetővé, ezért a rekonstrukció során továbbra is a betoncső alkalmazása az egyetlen megoldás.

A Táncsics utcai sarkától (a 75. számú közút ~64+197 km szelvénye) a Templom térig (a 75. számú közút ~63+281 km szelvénye) DN500/beton, valamint DN600/beton csőelemek találhatók, a hozzájuk tartozó betonaknákkal. A Kossuth Lajos út Templom téri sarkától a Kossuth Lajos úton tovább haladva található az F-4-0-0 jelű csőszakasz, amely a Dózsa György út József Attila út sarkával szemben, az út északi oldalán található aknába csatlakozik (a 75. számú közút ~ 62+955 km szelvénye).

A csatornák rekonstrukcióját kell elvégezni – ami alapján egy korszerűbb anyagú cső kerül beépítésre – a rendszer kedvezőbb hidraulikai tulajdonsága és jobb vízszállító kapacitása érhető el.

Kossuth Lajos utca – Dózsa György utca
Jelenlegi állapot értékelése
Béke utcai torkolattól nyugatra:
<ul style="list-style-type: none"> - Meglévő DN400, DN500 beton gravitációs csapadécsatornák üzemelnek, a csapadécsatornán kapacitáshiány jelentkezik; - Zöldítés következtében a csapadécsatorna nyomvonalára telepített fasor állagromlást idézett elő;
Bethlen Gábor utca – Vörösmarty utca közötti szakasz:
<ul style="list-style-type: none"> - Meglévő DN400, DN600 beton gravitációs csapadécsatornák üzemelnek, befogadjuk a Bethlen Gábor utcai csapadékvíz akna. - A csatorna DN600 elemei jelentős feliszapolódottságot mutatnak.
Táncsics utca – Templom tér közötti szakasz:
<ul style="list-style-type: none"> - DN500/beton, valamint DN600/beton csőelemek találhatók, a hozzájuk tartozó betonaknákkal;
Dózsa György út:

- az F-4-0-0 jelű csőszakasz a József Attila út sarkával szembeni É-i oldali aknába csatlakozik.

1.3.5.2. Bethlen Gábor utca – Akácfa utca

A Bethlen Gábor utca (702 hrsz.) keleti oldalán kiépített útárok nyílt, földmedrű. A kapubejáró átereszek nem egységes átmérőjűek és profilúak.



Bethlen Gábor utca földmedrű útárai

A 31. és 33. számú ingatlanok között rövid zárt szakasz üzemel cca. 25 fm hosszban. A keleti oldali útárok elérve az Akácfa utcát út alatti áteresszel nyugati irányba átvezetésre kerül az Akácfa utca déli oldali útárába. Ezt követően az Akácfa utca útburkolata alatt szintén áteresszel kerülnek átvezetésre a csapadékvizek az északi oldali útárokba, majd végül a 0126/48 és 0126/49 hrsz.-ú területen található árokba folynak. Az árok a nyugati városrészben lefolyó vizeket szállítja a befogadó Sár-Berki-patakba. Az árok keresztmetszeti kialakítása nem megfelelő, a csapadékvizek levezetésére nem biztonságos. Az árokaszelvénnyt a hidraulikai ellenőrzésnek megfelelően bővíteni kell.



Bethlen Gábor utca északi végpont - út alatti átereszt

Az Akácfa utcában a 22. és 30. számú családi házak előtti földmedrű vízelvezető árok magassági vonalvezetése nem megfelelő. Helyszíni szemrevételezés alapján a folyásfenék kontrás, valamint a közeli kapubehajtóknál elhelyezett csőátereszek mérete és fektetési szintje nem megfelelően került kialakításra. Befogadó az Akácfa utcai 0126/48 és 0126/49 hrsz.-ú területen húzódó árok.



Akácfa utca 22-30. számú épületek földmedrű útárka

Bethlen Gábor utca – Akácfa utca	
Jelenlegi állapot értékelése	
Bethlen Gábor utca:	
<ul style="list-style-type: none"> - K-i oldali földmedrű útárok fenékszélessége nem egységes; - kapubehajtó átereszek feliszapolódtak, nem egységes profilúak; - út alatti átereszek iszapolandók; - 0126/48 és 0126/49 hrsz.-ú területen húzódó árkok fejlesztése szükséges. 	

Akácfa utca:

- a 22. és 30. sz. ingatlanok előtti földmedrű árokszakas magassági vonalvezetése nem egységes, a meder kontrás;
- kapubejáró áttereszek méretei és fektetési szintjei nem egységesek.

1.3.5.3. Akácfa – Szövetkezet – Ifjúság utca

Az Akácfa utcában húzódó DN300/beton csatorna részben burkolatban, részben zöldben, míg a Szövetkezet utcai DN400/beton csatorna út melletti zöldben üzemel. Az Ifjúság utcában DN400, illetve DN500/beton csatorna üzemel a Bánffy – Szövetkezet utca közötti szakaszon zöldfelületben, míg a másik szakaszon szilárdburkolatban. Az Akácfa utcai csatornán az induló takart tisztítóakna kivételével nem található tisztítónyílás, a Szövetkezet utcába való csatlakozás is idomokból került megépítésre. A Szövetkezet utcából visszaduzzasztás figyelhető meg. Az Akácfa utcai csapadékcatorna keresztmetszete nem megfelelő a csapadékvizek levezetésére.

A Szövetkezet utca útburkolata a növekvő közúti forgalom hatására a Piac térhez közeli útszakaszon megsüllyedt, ami egy korábbi kamerás felvételtől kiderült, hogy azon az aknaközön a csapadékcatorna összetört, eltűnt, a beszivárgó víz alámosta a pályaszerkezetet. Az útburkolat alatt lévő sérült csapadékcatorna a hosszú évek alatt eláztatta a talajt, mely aláüregelődést, és süllyedést okozott, mely később az út beszakadását is eredményezheti. Ez különösen nagy veszélyt jelent a közlekedő járművek számára. Az önkormányzat által végzett lokális beavatkozások ideiglenesen megoldást nyújtottak a közlekedésben, azonban a csapadékvíz-elvezetés problémája továbbra is fennáll. A csatornák befogadója a Templom téri DN600/beton csapadékcatorna.

Akácfa – Szövetkezet – Ifjúság utca
Jelenlegi állapot értékelése
<p>Akácfa utca Béke utcai torkolattól:</p> <ul style="list-style-type: none"> - DN300/beton csatorna került kiépítésre; - induló takart tisztítónyílások kívül további tisztítóakna nem került kiépítésre; - nagycsapadék esetén a csatorna keresztmetszete nem elegendő a levezetéshez; - a Szövetkezet utca felől visszaduzzasztás tapasztalható.
<p>Szövetkezet utca:</p> <ul style="list-style-type: none"> - DN400/beton csatorna üzemel; - Piac térhez közeli útszakaszon az útburkolat megsüllyedt, a csapadékcatorna megrongálódott.
<p>Ifjúság utca:</p> <ul style="list-style-type: none"> - DN400, illetve DN500/beton csatorna üzemel

1.3.5.4. Kisfaludy utca

A Kisfaludy utca egyes szakaszán nincs megoldva a vízvezetés vagy részben került kiépítésre. A meglévő árok, helyenként földvápa keresztmetszete nem megfelelő a területről lefolyó víz elvezetésére. A meglévő behajtóknál, illetve útátvezetés alatt elhelyezett csőátereszek mérete változó, általában kis átmérővel került kiépítésre, melyek a csapadékvizet nem tudják kártétel nélkül levezetni a területről, így a magáningatlanok előtti területen a visszaduzzasztás következtében kiöntésként jelentkeznek. A Sugár úti kereszteződéstől induló DN300/beton csapadécsatorna rekonstrukcióját a jelenlegi és jövőbeni beruházások által megnövekedett burkolt felületek nagysága indokolja elvégezni. Az ingatlanok területéről és az útburkolat felületéről lefolyó vizek befogadására az utca végén üzemelő 109, 123 hrsz.-ú vízfolyás vehető figyelembe.

Kisfaludy utca
Jelenlegi állapot értékelése
<ul style="list-style-type: none"> - DN300/beton csatorna került kiépítésre, rekonstrukció szükséges. - vágyszerű földmedrű utak üzemel, szelvénymérete nem megfelelő.

1.3.5.5. Petőfi utca-Honvéd utca

A **Petőfi utcában** részben kétoldali nyílt árok, részben zárt csapadécsatorna biztosítja az út-, illetve járdaburkolatról és az ingatlanok területéről távozó vizek levezetését. A Bánffy – Petőfi utcai kereszteződéstől déli irányba a vasúti átjáróig nyílt árok van kiépítve. Az árkok keresztmetszeti kialakítása, magassági vonalvezetése nem megfelelő.

A Petőfi utcai DN500/beton csapadécsatorna a Bánffy – Honvéd utca közötti szakaszon járdaburkolat és zöldterület határán húzódik, mely a Rendőrséggel szemben található tisztítóaknába csatlakozik. A csatorna ezen szakaszán kis földtakarás biztosított. A csatornaszakaszt kamerás vizsgálatnak nem lehet alávetni, mert a csatorna beszakadt és a keresztmetszet gyökérbenövése, melyek akadályozzák a kamera útját. A törött csatorna így a részleges elzáródás ellenére működik, mely nagyobb terhelés esetén visszaduzzasztással, elárasztással jár a mélyebben fekvő területeken, veszélyeztetve ezzel a Petőfi úti óvoda és a közeli lakóingatlanok biztonságát. A Rendőrséggel szembeni tisztítóaknába három befolyó és egy elfolyó ág található. A Petőfi utca északi irányából a DN500/beton, és a Bottyán János utca irányából a DN400/beton csatorna ide folyik. A közút alatti DN400/beton csapadécsatorna átvezetést nagyobb átmérőjű csőre kell cserélni, hogy illeszkedjen a kiépített csatornához. A csatornák befogadója a Honvéd utcai DN500/beton csatorna, majd az északkeleti oldalon húzódó nyílt árok. A zárt rendszer az utca ÉK-i felén van kiépítve, mely feladatát nem képes ellátni, hogy a terepről és a járdaburkolatról elvezesse a vizet. Így az esőzések alkalmával a járdaburkolatról és a zöldfelületről érkező vizek mind a magáningatlanok területére zúdulnak be, veszélyeztetve a családi házak állékonyságát. A Honvéd utca elején a parkoló alatt van kiépítve a csapadécsatorna az első ingatlanig, majd onnan nyílt árokként folytatódik. Az utcában az útburkolat egyoldali eséssel épült, így a burkolatról lefolyó vizet az utca délnyugati oldalán kiépített vízvezető árok továbbítja a befogadóba. Az ingatlanokhoz történő bejutást biztosító csőátereszek beépítése nem követte a terep lejtési viszonyait, illetve különböző mélységben és átmérővel épültek meg, melyek oly mértékben rongálódtak, esetleg összetörték kis földtakarás miatt, hogy **nem képesek a víz továbbjuttatására**. A mélyebben fekvő területeken az esőzések alkalmával kiönt a víz az árokból és elárasztja az ingatlanok területét. Az árok hosszirányú lejtése sem illeszkedik az út magassági vonalvezetéséhez, valamint az árok keresztmetszete nem megfelelő a csapadékvizek levezetésére. A csatornák végső befogadója a Kerka.

LENTI VÁROS HELYI VÍZKÁRELHÁRÍTÁSI VÉDELMI TERVE

A vasúti átjárót követően a Petőfi utca vízelvezetése részben van megoldva. Az út tetőszelvényes kialakítású, a burkolatról lefolyó víz elvezetése nem biztosított. Nagyobb esőzések idején az úttesten hömpölygő víz már kimosta az útburkolat szélét. Az út- és járdaburkolat víztelenítését meg kell oldani. Az utcában dél felé haladva a meglévő földárok kialakítása nem megfelelő, magassági vonalvezetése nem illeszkedik a befogadó csatorna folyásfenék szintjéhez. A földárok nagyobb esőzések idején nem tudja levezetni az utca és az ingatlanok területéről érkező csapadékvizet, az árokban visszaduzzasztás történik.

Petőfi utca - Honvéd utca
Jelenlegi állapot értékelése
Petőfi utca: <ul style="list-style-type: none">- Bánffy – Honvéd utca közötti szakaszon DN500/beton csapadékcsonna, megrongálódott, gyökérbenővések tapasztalhatók;- nagycsapadékos időjárás esetén visszaduzzasztás az állagromlás következtében, Óvoda épülete és a lakóingatlanok veszélyeztetettek;- közút alatti DN400/beton csapadékcsonna keresztmetszeti hiányosságok.- Bánffy utcától déli irányba a vasúti átjáróig kiépített nyílt árok keresztmetszeti kialakítása, magassági vonalvezetése nem megfelelő;
Honvéd utca: <ul style="list-style-type: none">- DN500/beton csatorna, majd az északkeleti oldalon húzódó nyílt árok üzemel az utcában;- a zárt szakasz nem képes ellátni vízelvezetési feladatát, ezáltal a magáningatlanok veszélyeztetettek;- kapubejáró áttereszek fektetési szintjei nem megfelelőek.- földmedrű árok keresztmetszete és magassági vonalvezetése nem megfelelő.

1.3.5.6. Hegyalja utca

A Harangláb utcáról leágazó Hegyalja utca vízelvezetése részben megoldott. A meglévő földárkok, földvápák keresztmetszete nem alkalmas a terület víztelenítésére, mivel esőzések után az egész terület vízzel borított. A megnövekedett burkolt felületek nagysága miatt indokolt az árkok keresztmetszetének felbővítése. Az árkok befogadója a Harangláb úti útárok.

A Harangláb úti árok keresztmetszeti kialakítása nem teszi lehetővé a csapadékvizek levezetését, valamint a Petőfi utcai csőáteresz méretét meg kell vizsgálni, esetleges bővítése szükséges, hiszen nagyobb esőzések idején az árokban visszaduzzasztás figyelhető meg.

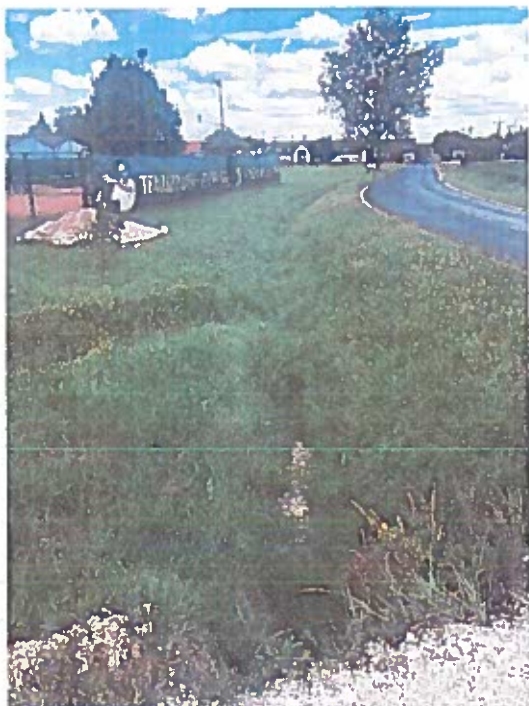

Harangláb utca útárka



Harangláb-Petőfi utca torkolati áteresze

Harangláb utca - Hegyalja utca	
Jelenlegi állapot értékelése	
Harangláb utca:	<ul style="list-style-type: none"> - Földmedrű útárkok keresztmetszeti kialakítása nem megfelelő, visszaduzzasztás; - Petőfi utcai torkolatban átereszek méretét felül kell vizsgálni.
Hegyalja utca:	<ul style="list-style-type: none"> - vápaszerű útárkok szelvénye nem megfelelő; - nagycsapadékok következtében elöntések tapasztalhatók.

1.3.5.7. Átkötő-Vörösmarty utca

Az Átkötő utcában az útburkolat tetőszelvényes kialakítású, mindkét oldalon beton folyóka vezeti a vizet a víznyelő aknákon keresztül a DN400/beton csapadécsatornába. A csatorna zöldterületen üzemel, melynek befogadója a Vörösmarty utcai DN600/beton csapadécsatorna. A Vörösmarty utcai csapadécsatorna mérete és állapota sem alkalmas a megnövekedett vízmennyiség továbbítására. Az Átkötő utcában zajló építési beruházások következményeként a megnövekedett burkolt felület nagysága indokolja a csatornák kapacitásának bővítését. A Vörösmarty – Sugár utcai útátvezetés mérete nem alkalmas a vizek levezetésére, ugyanis minden nagyobb esőzés alkalmával a keresztvezetésben visszaduzzasztás miatt kiöntés jelentkezik.

LENTI VÁROS HELYI VÍZKÁRELHÁRÍTÁSI VÉDELMI TERVE

Átkötő utca – Vörösmarty utca
Jelenlegi állapot értékelése
<p>Átkötő utca:</p> <ul style="list-style-type: none"> - DN400/beton csapadécsatorna üzemel, beton folyókák vezetik a vizet víznyelő aknákon keresztül a zárt csatornába. <p>Vörösmarty utca:</p> <ul style="list-style-type: none"> - DN600/beton csapadécsatorna mérete és állapota sem alkalmas a vizek elvezetésére; - Vörösmarty – Sugár utcai útátvezetés mérete nem alkalmas a vizek levezetésére.

1.3.5.8. Zrínyi Miklós utca

A Zrínyi utca Művelődési ház melletti szakaszán DN400/beton csapadécsatorna üzemel járdaburkolatban. Az utcában megnövekedett burkolt felületek nagysága indokolja a csatorna kapacitás bővítését. A csatorna befogadója a Templom téri ND600/beton csatorna.

Zrínyi Miklós utca
Jelenlegi állapot értékelése
<p>Átkötő utca:</p> <ul style="list-style-type: none"> - DN400/beton csapadécsatorna üzemel, a megnövekedett burkolt felületek miatt az összegyülekezés idő rövidebb, kapacitásbővítés szükséges.

1.3.6. Lentihegy vízvezető rendszerének értékelése

1.3.6.1. Lentihegy, Harangláb utca

A Harangláb utca, mint vizsgálandó terület kezdetben déli irányba erősen emelkedik, majd ezt követően déli irányba lejt. A terület lokális magaspontjától északi irányba a 6788 hrsz.-ú közút meredekebb lejtőin okoz problémát a burkolt út felületéről és az ingatlanok területéről érkező sáros víz, mely gyakorlatilag hömpölyög az úton, és kimosódást okoz az út és a padka közötti részen. Előfordul olyan szakasz is, ahol az ingatlan területére folyik be az említett sáros csapadékvíz, mely kárt okozhat az épület állékonyságában. Az út keresztmetszeti kialakításából adódóan a közút ezen szakaszán csak az egyik oldalon van kiépítve vízvezető árok, míg a másik oldalon zúzottköves padka található. A terület adottsága nem teszi lehetővé a másik oldalon a nyílt árok kiépítését. Az esőzések után megfigyelhető az úton a lerakott hordalék, kimosódott padka. Az út alsó szakaszán, ahol már kétoldali árok üzemel, ott nem jelentkezik a vízfolyásos probléma.

Lentihegy, Harangláb utca
Jelenlegi állapot értékelése
<ul style="list-style-type: none"> - a 6788 hrsz.-ú közút meredekebb lejtőin okoz problémát a burkolt út felületéről és az ingatlanok területéről érkező hordalékkal telt víz; - nagycsapadékok következtében az ingatlanok veszélyeztetettek, az útburkolaton vízfolyások jelentkeznek, a levonuló vizek hordalékkal terítik meg az útburkolatot.

1.3.7. Lenti-Máhomfa településrész vízvezető rendszerének értékelése

1.3.7.1. Máhomfai utca

Lenti-Máhomfa településrészen az utca végén, a 111-113. számú épületek előtt a vízvezetés nincs megoldva, a heves esőzések alkalmával a lakóházakat előnti a csapadékvíz, mely veszélyezteti azok állékonyságát. Befogadóként figyelembe vehető a 0635/5 hrsz.-on lévő árok.

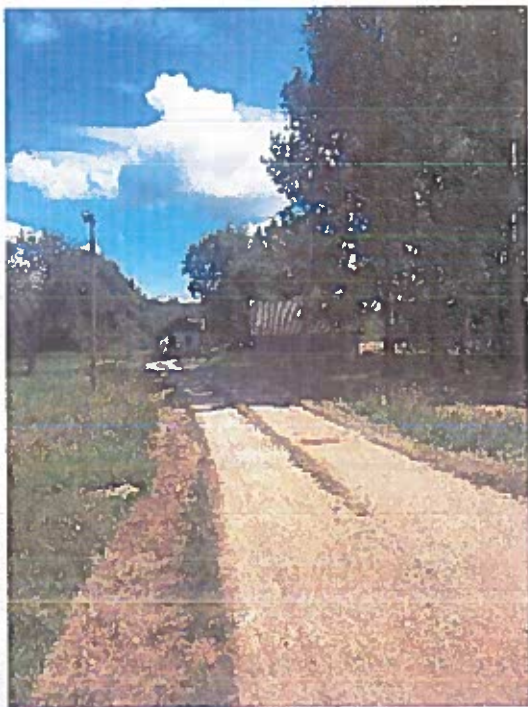

Máhomfai településrész útárkai

Lenti Máhomfa településrész, Máhomfai utca	
Jelenlegi állapot értékelése	
-	az utca keleti végén, a 111-113. sz. épületek előtt a vízvezetés nem megoldott, az ingatlanok veszélyeztetettek.

1.3.8. Lenti-Mumor településrész vízvezető rendszerének értékelése

1.3.8.1. Damjanich utca

Lenti-Mumor településrészen a 029 hrsz.-on kialakított árok nem látja el a feladatát, helyenként egy földvápa emlékeztet a korábbi árokra, mely feltételezhetően a mezőgazdasági munkálatok során beszántásra került. Az ingatlanok közötti részen, a 2316 hrsz.-on mederburkolattal ellátott árok jól működik, valamint a 7537 jelű közút alatti csőáteresz is megfelelő méretű, biztonsággal levezeti a vizeket. Az áteresz utáni 2337 hrsz.-on elterülő árok keresztmetszeti kialakítása, valamint magassági vonalvezetése nem megfelelő a vizek biztonságos levezetésére. Az árokkal szomszédos lakóingatlanokat nagy esőzések során elárasztja a víz. Az árok szelvényének bővítése szükséges. A meglévő földmedren az áteresz után megfigyelhető a kimosódás, mely megelőzhető burkolt meder kiépítésével.



2316 hrsz.-on mederburkolat



7537 jelű közút alatti csőátereszt

Lenti Mumor településrész, Damjanich utca	
Jelenlegi állapot értékelése	
-	a 029 hrsz.-ú területen üzemelő árok szelvénymérete nem megfelelő, a vápaszerű meder korlátozott mértékben képes feladatát ellátni;
-	a 2316 hrsz.-ú területen található burkolt árok megfelelően üzemel, a 7537 sz. közút alatti átereszt kapacitása megfelelő;
-	a 2337 hrsz.-on húzódó árok magassági vonalvezetése és mederszelvénye nem megfelelő.

1.3.8.2. Arany János utca

A temető északi oldalán lévő 2237 hrsz.-on lévő földes, murvás út melletti vízelvezetés nincs megoldva. A magasabban lévő területekről érkező víz a lentebbi szakaszon okoz károkat, az Arany János utca mentén lévő lakóingatlanok területére zúdul be, és árasztja el azokat, mindamelllett a nagy mennyiségű víz járhatatlanná teszi az utat. A 25. számú épület és a 27. számú ingatlan közvetlenül veszélyeztetett. A 25. sz. épület földmedrű árokhoz való közelsége miatt (épület koronaélben helyezkedik el) ideiglenes védművel nem védhető be, az árok fejlesztése feltétlenül indokolt. A vizek befogadására figyelembe vehető az érintett zúzottköves út alsó szakaszán üzemelő földárok, mely az Arany János utcai útárokba továbbítja a vizeket.

Lenti Mumor településrész, Arany János utca	
Jelenlegi állapot értékelése	
-	a 2237 hrsz.-ú területen található földes-murvás út vízelvezető árok keresztmetszeti kialakítása nem megfelelő;
-	a környező ingatlanok veszélyeztetettek.

1.3.9. Lenti-Bárszentmihályfa településrész vízvezető rendszerének értékelése

1.3.9.1. Mihályfai utca

Lenti-Bárszentmihályfa településrészen a sportpálya mellett, a 3199 hrsz.-on üzemelő árok belterületi szakaszán az árok keresztmetszeti kialakítása nem megfelelő. Az árok mederszelvényét fel kell bővíteni, hogy kártétel nélkül levezesse a burkolatról lefolyó vizet, valamint biztosítsa a magasabb területekről érkező vizek biztonságos eljutását a befogadóba.

A 3061/2 hrsz.-ú Mihályfai utca 83-97. számú házak előtti viszonylag nagy esésű földmedrű árkokban az áramlási sebesség meghaladja a kimosódási határsebességet, az így szállított hordalék (mely a felső mezőgazdasági területekről zúdul le) a kis esésű szakaszokon, a patak medrében lerakódást okozhat, mely a Bárszentmihályfai-patakon jelentkezhet. A kapubehajtóknál elhelyezett áttereszek megfelelő méretűek és jó műszaki állapotban vannak, azonban az árok keresztmetszeti kialakítása, valamint magassági vonalvezetése nem illeszkedik. A fentebbi szakaszon az átteresz felett átbukik a víz, nincs megfelelő ürszelvény kialakítva. Az árkok befogadója a Bárszentmihályfai-patak.

Lenti Bárszentmihályfa településrész, Mihályfai utca
Jelenlegi állapot értékelése
<ul style="list-style-type: none"> - a 3061/2 hrsz.-ú út nagy esésű szakaszán, a 83-97. számú ingatlanok vízvezető árkan kimosódás tapasztalható a nagy áramlási sebességek következtében; - az elhordott mederanyag a vízvezető alsó szakaszán és befogadó vízfolyás medrében feliszapolódást okoz. - a befogadó 3199 hrsz.-ú vízfolyás medre erősen feliszapolódott.

1.3.9.2. Kölcsey Ferenc utca

A 3327 hrsz.-ú közút vízvezetése nincs kiépítve. A Kölcsey utca 35-39. számú házak előtti közúti útárok magassági vonalvezetés nem megfelelő, az árok szikkasztó funkciót lát el, illetve nagyobb esőzés során veszélyeztetve van a szomszédos ingatlanok területe. A 3395 hrsz.-ú közterület, mint földút vízvezetése nem megfelelően van kialakítva, kontras szakasz van benne, részben üzemel. Folyamatos probléma ebben az esetben a szomszédos terület elárasztása, azonban az útterület keresztmetszeti kialakítása nem teszi lehetővé a nyílt árok kiépítését. A meglévő csapadékcsatorna felújítását kell elvégezni. A meglévő árkok nem képesek a terület víztelenítésére, mivel azok keresztmetszete, illetve lejtési viszonyai nem megfelelőek. A területről lefolyó vizek befogadására részben alkalmas a 3330/2 hrsz.-ú Kölcsey utca vízvezető árka, és a 3400 hrsz.-on kiépített mederburkolattal ellátott árok. A területen további vizsgálatok szükségesek a 3395 hrsz.-ú közútról elvezetendő vízmennyiség befogadására alkalmas árkokat (0416, 0418 hrsz.) illetően.

LENTI VÁROS HELYI VÍZKÁRELHÁRÍTÁSI VÉDELMI TERVE

Lenti Bárszentmihályfa településrész, Kölcsey Ferenc utca
Jelenlegi állapot értékelése
<ul style="list-style-type: none">- 3327 hrsz.-ú közút vízvezetése nincs kiépítve, a 35-39. számú házak előtti közúti útarok magassági vonalvezetés nem megfelelő;- 3395 hrsz.-ú közterület, mint földút vízvezetése nem megfelelően van kialakítva, kontrás szakasz van benne, ennek hatására a szomszédos terület elöntése figyelhető meg.

1.4.1. Vízfolyások állapotértékelése

1.4.2. Sár-berki-patak

A település nyugati városrészében az ingatlanok területéről, a burkolatokról lefolyó vizek az Akácfa utcai 0126/48 és 49 hrsz.-ú árkon keresztül a Sár-Berki-patakba kerülnek.

A Sár-Berki-patak, mint befogadó nem rendelkezik vízjogi engedéllyel, emellett a meder állapota és keresztmetszeti kialakítása nem alkalmas a csapadékvizek továbbítására.

Sár-berki-patak
Jelenlegi állapot értékelése
<ul style="list-style-type: none">- a nyugati városrész vizei a 0126/48 és 0126/49 hrsz.-ú területen elhelyezkedő árkokon keresztül a vízfolyásba kerülnek levezetésre;- a befogadó nem rendelkezik vízjogi engedéllyel, a mederszelvény felújítása szükséges.

1.4.3. Kerka-Sárberki árvízvédelmi töltés

Jelenleg a 091 hrsz.-ú területen a Kerka-Sárberki árvízvédelmi töltés a 0+333 - 0+753 km szelvények között 4.0 m koronaszélességgel, mindkét oldalon 1:3 rézsűhajlással van kialakítva, mely 11.064/1/1997 számon vízjogi üzemeltetési engedéllyel rendelkezik.

A védtöltés magassági és keresztmetszeti kiépítettsége a 0+040 – 0+333 km szelvények között nem megfelelő, tehát a mértékadó árvízszintnek megfelelő magasságban és koronaszélességűre való fejlesztése a cél.

Kerka-Sár-berki árvízvédelmi töltés
Jelenlegi állapot értékelése
<ul style="list-style-type: none">- a 0+040 – 0+333 km szelvények között a védtöltés kiépítettsége nem megfelelő, a mértékadó árvízszintnek megfelelő magasságban és koronaszélességűre való fejlesztése szükséges.

1.4.4. Lenti-patak

A Lenti-patak rendelkezik a város teljes szakaszán érvényes vízjogi üzemeltetési engedéllyel. A patak egyes bel- és külterületi szakaszán a meder nem alkalmas a csapadékvizek levezetésére. A 7538 közút alatti átvezetés mérete, műszaki állapota megfelelő. Befogadó a Kerka. A Lenti-patak árvízvédelmi töltése a 0262/1 hrsz.-ú területen magassági és keresztmetszeti kialakítását tekintve nem megfelelő, hiányos. Az árvízvédelmi töltést a mértékadó árvízszintnek megfelelő magasságban és koronaszélességűre való fejlesztése a cél.

LENTI VÁROS HELYI VÍZKÁRELHÁRÍTÁSI VÉDELMI TERVE

Lenti-patak
Jelenlegi állapot értékelése
- az árvízvédelmi töltése a 0262/1 hrsz.-ú területen magassági és keresztmetszeti kialakítását tekintve nem megfelelő, hiányos;
- az árvízvédelmi töltés a mértékadó árvízszintnek megfelelő magasságban és koronaszélességűre való fejlesztése szükséges.

1.4.5. Bárszentmihályfai-patak

A településrészen áthaladó patak belterületi középső szakasza korábban rendezésre került, feltehetően ez a szakasz rendelkezik vízjogi engedéllyel.

A 3145/6 hrsz.-ú Bárszentmihályfai-patak 0+000 és 0+550 km szelvények közötti belterületi szakaszán a meder állapota nem alkalmas a csapadékvizek továbbítására, a meder vízjogi helyzetét rendezni szükséges. Befogadó a Kerka.

Bárszentmihályfai-patak
Jelenlegi állapot értékelése
- a 3145/6 hrsz.-ú Bárszentmihályfai-patak 0+000 és 0+550 km szelvények közötti belterületi szakaszán a meder állapota nem alkalmas a csapadékvizek továbbítására, a meder vízjogi helyzetét rendezni szükséges.

1.4.6. Falu-patak

A Falu-patak, mint befogadó nem rendelkezik vízjogi engedéllyel, emellett a településrész nevezett felső, illetve alsó szakaszán a meder keresztmetszeti kialakítása nem megfelelő, nem alkalmas a csapadékvizek továbbítására. A Sport utca 7. és 35. számú lakóingatlanok melletti területen, illetve a felső szakaszon a Temető utcától északi irányba a Nefelejcs utca 12. és 56. számú családi házak vannak veszélyeztetve nagy esőzések idején. A patak középső belterületi szakasza elfogadható állapotban van. Befogadó a Kerka.

Falu-patak
Jelenlegi állapot értékelése
- a meder keresztmetszeti kialakítása nem megfelelő, nem alkalmas a csapadékvizek továbbítására;
- a Sport utca 7. és 35. számú ingatlanok veszélyeztetettek;
- Nefelejcs utca 12. és 56. számú családi házak veszélyeztetettek.

1.5. Elöntéssel veszélyeztetett területek összegzése

A korábbi évek során bekövetkezett vízkáresemények és a főbb beavatkozást igénylő helyszínek vizsgálata alapján jelen pontban kerülnek összefoglalásra a veszélyeztetett területek. A beavatkozást igénylő helyszínek a kapcsolódó műszaki tervlapokon is feltüntetésre kerültek. A műszaki tervlapok nyomtatott formátumán túlmenően digitális alapon is átadásra kerülnek az Önkormányzat részére. Egy esetleges vízkáresemény során így digitálisan is rendelkezésre állnak, valamint lényegesen könnyebb az időszakos felülvizsgálat során a változásokat rögzíteni és dokumentálni. A táblázatban alkalmazott színek megkönnyítik a térképen való tájékozódást és a helyszínek pontos beazonosítását.

LENTI VÁROS HELYI VÍZKÁRELHÁRÍTÁSI VÉDELMI TERVE

	Hrsz.	Helyszín	Vízkáresemény	Korábbi beavatkozás
1.	Lenti 36/4	Lenti, Kinizsi utca	Elöntés veszélye	Homokzsákos védekezés 141 fm hosszban Gépi szivattyúzás
2.	Lenti 74			
3.	Lenti 1291	Lenti, Csörgő utca	Elöntés veszélye	Homokzsákos védekezés 10 fm hosszban
4.	Lenti 085/4	Sárberki-patak jobb part	Elöntés veszélye	Homokzsákos védekezés 118 fm hosszban
5.	Lenti 23/5	Lenti, Honvéd utca	Elöntés veszélye	Homokzsákos védekezés 70 fm hosszban
6.	Lenti 1266	Lenti, Honvéd utca	Elöntés veszélye	
7.	Lenti 969/2	Lenti, Táncsics utca	Elöntés veszélye	Zárt csatorna tisztítás 93 fm hosszban
8.	Lenti 1183/3; 1182:1183/15	Lenti, Gyöngyvirág utca	Elöntés veszélye	Zárt csatorna tisztítás 216 fm hosszban
9.	Lenti 1103	Lenti, Bánffy utca	Elöntés veszélye	Zárt csatorna tisztítás 130 fm hosszban
10.	Lenti 1081	Lenti, Bottyán János utca	Elöntés veszélye	Zárt csatorna tisztítás 180 fm hosszban
11.	Lenti 39	Lenti, József Attila utca	Elöntés veszélye	Zárt csatorna tisztítás 255 fm hosszban
12.	Lenti 1219	Lenti, Petőfi utca	Elöntés veszélye	Zárt csatorna tisztítás 112 fm hosszban
13.	Lenti 1230	Lenti, Hegyalja utca	Elöntés veszélye	Földmedrű árok fejlesztése
14.	Lenti 124	Lenti, Kisfaludy utca	Elöntés veszélye	Földmedrű árok fejlesztése, zárt csatorna fejlesztés
15.	Lenti 3194/1 Lenti 3160	Bárszentmihályfa, Mihályfai út	Elöntés veszélye	Homokzsákos védekezés 100 fm hosszban
16.	Lenti 3512	Lentiszombathely, Tavaszi utca	Elöntés veszélye	Homokzsákos védekezés 50 fm hosszban
17.	Lenti 0571	Lentiszombathely, Tavaszi utca É-i vége	Elöntés veszélye	Homokzsákos védekezés 90 fm hosszban
18.	Lenti 2481	Lentikápolna, Petőfi tér, Falu- patak jobb part	Elöntés veszélye	Homokzsákos védekezés 60 fm hosszban
19.	Lenti 2663	Lentikápolna, Kápolnai út	Elöntés veszélye	Homokzsákos védekezés 55 fm hosszban
20.	Lenti 2688	Lentikápolna, Kápolnai út	Elöntés veszélye	Homokzsákos védekezés 38 fm hosszban
21.	Lenti 2337	Lenti Múzeum, Arany János utca	Elöntés veszélye	Földmedrű árok fejlesztése
22.	Lenti 2337	Lenti Múzeum, Damjanich utca	Elöntés veszélye	Földmedrű árok fejlesztése
23.	Lenti 3893/2a 3893/3	Lenti-Máhomfa, Máhomfai utca 111-113.	Elöntés veszélye	Homokzsákos védekezés 100 fm hosszban

9. sz. táblázat: elöntéssel veszélyeztetett területek

1.6. Ideiglenes védművek kiépítésének számítása

1.6.1. Lenti, Kinizsi utca

Érintett hrsz.: 36/4, 74

Kiindulási adatok:

Védmű szélessége (1-3 zsák):	1 db
Védmű magassága (1-5 zsák):	2 db
Védmű kiépítésére rendelkezésre álló idő:	2 óra
Védmű hossza:	141 fm
Egy homokzsákhoz szükséges homok mennyisége:	0,0192 m ³
Egy fm védműhöz szükséges zsákmennyiség:	6,67 db
Egy fm gáthoz szükséges homok mennyisége:	0,128 m ³
Egy fm gát építéséhez szükséges idő:	0,0992 óra

Számítási eredmények:

Védmű megépítéséhez szükséges homokzsák:	941 db
Védmű megépítéséhez szükséges homok:	18 m ³
Védmű megépítéséhez szükséges humán erőforrás:	10 fő

1.6.2. Lenti, Csörgő utca

Érintett hrsz.: 1291

Kiindulási adatok:

Védmű szélessége (1-3 zsák):	1 db
Védmű magassága (1-5 zsák):	2 db
Védmű kiépítésére rendelkezésre álló idő:	2 óra
Védmű hossza:	10 fm
Egy homokzsákhoz szükséges homok mennyisége:	0,0192 m ³
Egy fm védműhöz szükséges zsákmennyiség:	6,67 db
Egy fm gáthoz szükséges homok mennyisége:	0,128 m ³
Egy fm gát építéséhez szükséges idő:	0,0992 óra

Számítási eredmények:

Védmű megépítéséhez szükséges homokzsák:	67 db
Védmű megépítéséhez szükséges homok:	1,28 m ³
Védmű megépítéséhez szükséges humán erőforrás:	6 fő

1.6.3. Lenti, Sár-berki-patak jobb part

Érintett hrsz.: 085/4

Kiindulási adatok:

Védmű szélessége (1-3 zsák):	1 db
------------------------------	------

LENTI VÁROS HELYI VÍZKÁRELHÁRÍTÁSI VÉDELMI TERVE

Védmű magassága (1-5 zsák):	2 db
Védmű kiépítésére rendelkezésre álló idő:	2 óra
Védmű hossza:	118 fm
Egy homokzsákhoz szükséges homok mennyisége:	0,0192 m ³
Egy fm védműhöz szükséges zsákmennyiség:	6,67 db
Egy fm gáthoz szükséges homok mennyisége:	0,128 m ³
Egy fm gát építéséhez szükséges idő:	0,0992 óra

Számítási eredmények:

Védmű megépítéséhez szükséges homokzsák:	787 db
Védmű megépítéséhez szükséges homok:	15 m ³
Védmű megépítéséhez szükséges humán erőforrás:	10 fő

1.6.4. Lenti, Honvéd utca

Érintett hrsz.: 23/5, 1266

Kiindulási adatok:

Védmű szélessége (1-3 zsák):	1 db
Védmű magassága (1-5 zsák):	2 db
Védmű kiépítésére rendelkezésre álló idő:	2 óra
Védmű hossza:	70 fm
Egy homokzsákhoz szükséges homok mennyisége:	0,0192 m ³
Egy fm védműhöz szükséges zsákmennyiség:	6,67 db
Egy fm gáthoz szükséges homok mennyisége:	0,128 m ³
Egy fm gát építéséhez szükséges idő:	0,0992 óra

Számítási eredmények:

Védmű megépítéséhez szükséges homokzsák:	467 db
Védmű megépítéséhez szükséges homok:	9 m ³
Védmű megépítéséhez szükséges humán erőforrás:	8 fő

1.6.5. Lenti-Bárszentmihályfa, Mihályfai utca

Érintett hrsz.: 3194/1, 3160

Kiindulási adatok:

Védmű szélessége (1-3 zsák):	1 db
Védmű magassága (1-5 zsák):	2 db
Védmű kiépítésére rendelkezésre álló idő:	2 óra
Védmű hossza:	100 fm
Egy homokzsákhoz szükséges homok mennyisége:	0,0192 m ³
Egy fm védműhöz szükséges zsákmennyiség:	6,67 db
Egy fm gáthoz szükséges homok mennyisége:	0,128 m ³
Egy fm gát építéséhez szükséges idő:	0,0992 óra

Számítási eredmények:

Védmű megépítéséhez szükséges homokzsák:	667 db
Védmű megépítéséhez szükséges homok:	13 m ³
Védmű megépítéséhez szükséges humán erőforrás:	10 fő

1.6.6. Lenti-Lentiszombathely, Tavasz utca

Érintett hrsz.: 3512

Kiindulási adatok:

Védmű szélessége (1-3 zsák):	1 db
Védmű magassága (1-5 zsák):	2 db
Védmű kiépítésére rendelkezésre álló idő:	2 óra
Védmű hossza:	50 fm
Egy homokzsákhoz szükséges homok mennyisége:	0,0192 m ³
Egy fm védműhöz szükséges zsákmennyiség:	6,67 db
Egy fm gáthoz szükséges homok mennyisége:	0,128 m ³
Egy fm gát építéséhez szükséges idő:	0,0992 óra

Számítási eredmények:

Védmű megépítéséhez szükséges homokzsák:	334 db
Védmű megépítéséhez szükséges homok:	6 m ³
Védmű megépítéséhez szükséges humán erőforrás:	8 fő

1.6.7. Lenti-Lentiszombathely, Tavasz utca É-i vége

Érintett hrsz.: 0571

Kiindulási adatok:

Védmű szélessége (1-3 zsák):	1 db
Védmű magassága (1-5 zsák):	2 db
Védmű kiépítésére rendelkezésre álló idő:	2 óra
Védmű hossza:	90 fm
Egy homokzsákhoz szükséges homok mennyisége:	0,0192 m ³
Egy fm védműhöz szükséges zsákmennyiség:	6,67 db
Egy fm gáthoz szükséges homok mennyisége:	0,128 m ³
Egy fm gát építéséhez szükséges idő:	0,0992 óra

Számítási eredmények:

Védmű megépítéséhez szükséges homokzsák:	600 db
Védmű megépítéséhez szükséges homok:	12 m ³
Védmű megépítéséhez szükséges humán erőforrás:	10 fő

1.6.8. Lenti-Lentikápolna, Petőfi tér (Falu-patak jobb part)

Érintett hrsz.: 2481

Kiindulási adatok:

Védmű szélessége (1-3 zsák):	1 db
Védmű magassága (1-5 zsák):	2 db
Védmű kiépítésére rendelkezésre álló idő:	2 óra
Védmű hossza:	60 fm
Egy homokzsákhoz szükséges homok mennyisége:	0,0192 m ³
Egy fm védműhöz szükséges zsákmennyiség:	6,67 db
Egy fm gáthoz szükséges homok mennyisége:	0,128 m ³
Egy fm gát építéséhez szükséges idő:	0,0992 óra

Számítási eredmények:

Védmű megépítéséhez szükséges homokzsák:	400 db
Védmű megépítéséhez szükséges homok:	8 m ³
Védmű megépítéséhez szükséges humán erőforrás:	8 fő

1.6.9. Lenti-Lentikápolna, Kápolnai út

Érintett hrsz.: 2663

Kiindulási adatok:

Védmű szélessége (1-3 zsák):	1 db
Védmű magassága (1-5 zsák):	2 db
Védmű kiépítésére rendelkezésre álló idő:	2 óra
Védmű hossza:	55 fm
Egy homokzsákhoz szükséges homok mennyisége:	0,0192 m ³
Egy fm védműhöz szükséges zsákmennyiség:	6,67 db
Egy fm gáthoz szükséges homok mennyisége:	0,128 m ³
Egy fm gát építéséhez szükséges idő:	0,0992 óra

Számítási eredmények:

Védmű megépítéséhez szükséges homokzsák:	367 db
Védmű megépítéséhez szükséges homok:	7 m ³
Védmű megépítéséhez szükséges humán erőforrás:	8 fő

1.6.10. Lenti-Lentikápolna, Kápolnai út

Érintett hrsz.: 2688

Kiindulási adatok:

Védmű szélessége (1-3 zsák):	1 db
------------------------------	------

LENTI VÁROS HELYI VÍZKÁRELHÁRÍTÁSI VÉDELMI TERVE

Védmű magassága (1-5 zsák):	2 db
Védmű kiépítésére rendelkezésre álló idő:	2 óra
Védmű hossza:	38 fm
Egy homokzsákhoz szükséges homok mennyisége:	0,0192 m ³
Egy fm védműhöz szükséges zsákmennyiség:	6,67 db
Egy fm gáthoz szükséges homok mennyisége:	0,128 m ³
Egy fm gát építéséhez szükséges idő:	0,0992 óra

Számítási eredmények:

Védmű megépítéséhez szükséges homokzsák:	254 db
Védmű megépítéséhez szükséges homok:	5 m ³
Védmű megépítéséhez szükséges humán erőforrás:	6 fő

1.6.11. Lenti-Máhomfa. Máhomfai utca 111-113

Érintett hrsz.: 3893/2; 3893/3

Kiindulási adatok:

Védmű szélessége (1-3 zsák):	1 db
Védmű magassága (1-5 zsák):	2 db
Védmű kiépítésére rendelkezésre álló idő:	2 óra
Védmű hossza:	100 fm
Egy homokzsákhoz szükséges homok mennyisége:	0,0192 m ³
Egy fm védműhöz szükséges zsákmennyiség:	6,67 db
Egy fm gáthoz szükséges homok mennyisége:	0,128 m ³
Egy fm gát építéséhez szükséges idő:	0,0992 óra

Számítási eredmények:

Védmű megépítéséhez szükséges homokzsák:	667 db
Védmű megépítéséhez szükséges homok:	13 m ³
Védmű megépítéséhez szükséges humán erőforrás:	10 fő

1.7. Vízkáresemények kialakulását megelőző intézkedések ismertetése

1.7.1. Kossuth Lajos utca – Dózsa György utca (kiviteli tervdokumentációk alapján)

A tervezés során ezen szakaszokon fellelhető DN 600, DN 500, DN 400 betoncsatornák helyett korszerűbb anyagú cső tervezését irányozta elő az engedélyes. A hidrológiai és hidraulikai vizsgálatok elvégzését követően meghatározásra kerültek azok a területek, amelyeken a szelvénybővítés is szükségessé válik.

Az engedélyezési tervhez készült tervezői költségbecslés azonban a műanyag csövek alkalmazása miatt jelentősen felül múlta a Megbízó által korábban kalkulált bekerülési költséget, ezért költségcsökkentés céljából felülvizsgáltatta tervezővel a beépíthető csőanyagok fajlagos építési költségét. A vizsgálat alapján a beton és vasbeton csatornák építése tűnik a legolcsóbb megoldásnak, ezért a kiviteli tervek készítésekor Megbízó kérésére megvizsgálták,

hogy mely szakaszokon lehet beton anyagú csővel kiváltani a tervezett helyszínrajzi és hossz-szelvényi kialakítás megtartása mellett a műanyag csöveket.

A vizsgálat arra terjedt ki, hogy a már engedéllyel rendelkező geometria szerinti a hosszsesésekhez tartozó azonos átmérőjű műanyag és beton/vasbeton csövek vízszállítása hogyan viszonyul a mértékadó vízhozamhoz. Az engedélyes tervek műanyag csőre készültek, melynek csősurlódása csekélyebb a betoncsőnél, ezért a betoncső csak kisebb kapacitással rendelkezik azonos esés és átmérő alkalmazása mellett. A vizsgálat eredményeképpen azokon a szakaszokon, ahol az adott geometriával a betoncső vízszállító képessége is megfelelő, ott csőanyagot betonra/vasbetonra módosítottuk. Kivétel ez alól az F-5-0-0 jelű vezeték 500 mm-átmérőjű szakasza, ahol egy rövid szakaszon megfelelne a betoncső is a mértékadó vízhozam elszállítására, de ennél az átmérőnél már nincs számottevő különbség a csövek áraiban, ezért az anyagfolytonosság és a könnyebb építhetőség érdekében ezt a néhány aknaközt műanyagcsőként hagyták meg. A teljes hálózat betoncsőre történő cseréje az esések módosításával felelne csak meg a mértékadó vízhozam elszállítására. Az esések módosítása pedig a teljes hálózat magassági vonalvezetésének módosítását tenné szükségessé, ami új tervként egy új közműgyeztetési folyamatot és újabb engedélyeztetést vonna maga után.

A régi betoncsővezetékeket a legtöbb helyen új műanyag KG PVC 400, KG PVC 500, PP 600, csővezetékek és új Ø80 beton csövek, valamint az S-1-1-0 jelű csatorna esetén, Ø40, Ø50, Ø60 vasbeton csövek, váltják fel valamint új előregyártott elemekből készülő, betonaknak létesítését és egyes szakaszokon a meglévő közművek biztonságos megközelítése érdekében bújtorokat irányoztak elő. Az átfolyós tisztítóaknakon hágcsó beépítése nem szükséges, de a bújtorok aknakban a tisztítás és szemrevételezés érdekében aknahágcsót szükséges elhelyezni. A csapadékvíz-elvezető rendszer környezetében számos más közmű is megtalálható. A jelenlévő közművek mellett, egyes területek fejlesztéseit is figyelembe kellett venni.

A településen közútfejlesztési munkák várhatók, ennek okán is célszerűnek tartotta az önkormányzat és a helyi közműszolgáltatók, hogy az út megbontásával járó munkák során a szükséges közműfejlesztési munkáik is elvégzésre kerüljenek.

A közút és jelen csapadékvíz-elvezető rendszer fejlesztésén túl a településen kerékpárút is épül, valamint az ivóvíz- és szennyvízelvezető hálózat is fejlesztésre kerül. A gravitációs csapadékvíz-elvezető rendszer tervezése során a lehetőségekhez mérten figyelembe vették a meglévő közműhálózatot, és a rendelkezésre álló fejlesztési elképzeléseket is. A gravitációs jellegből adódóan azonban magassági értelemben korlátozott módon lehetséges csak a rendszert megfelelően kiépíteni.

A fejlesztésnek köszönhetően a hibás szennyvízkeresztezéskből adódó, szennyvíz terhelés is megszűnhet a csapadékvíz elvezető hálózatban.

A meglévő csapadékvíz-elvezető rendszer átkötései, tehermentesítő szakaszai továbbra is megmaradnak, a közút fejlesztés során a meglévő víznyelők helyei nem változnak.

A tervezés elsődleges célja a helyi vízkár elleni védelem, a lehulló csapadékok biztonságos továbbjuttatása a rendszer befogadója felé. A csapadékvizek helyben tartása a település átfogó koncepciójában tud megvalósulni, a projektelőkészítő tanulmányban a többi projektelemnél ismertetett módon. A fejlesztési területen szemléletváltással, illetve formálással lehet a lakosságot az ingatlanjaikon történő vízvisszatartásra ösztönözni.

Vízszintes vonalvezetés:

A vízszintes vonalvezetést tekintve a tervezési területen törekedtek az eredeti nyomvonal megtartására, a keresztező, illetve megközelítő közművek figyelembevételével. Az engedélyes kérésének megfelelően a nyomvonal az Ifjúság utcától, Templom tértől egy rövid szakaszon áthelyezésre került. A kért változtatáson felül a meglévő közműhálózatot szem előtt tartva,

valamint észszerűségi szempontokat figyelembe véve kis mértékben változott a nyomvonal vízszintes vonalvezetése.

Az S-1-0-0, illetve az S-1-1-0 jelű nyomvonalakon az eredeti vízszintes vonalvezetés került megtartásra.

Az F-5-0-0 és F-4-0-0 jelű nyomvonal a Tánicsics utca sarkától az Ifjúság utca sarkáig helyenként az eredeti nyomvonallal párhuzamosan került kihelyezésre a villanyoszlopok védőtávolsága miatt. A Kossuth Lajos utca és Ifjúság utca csomópontjának keleti aknájából a módosított vízszintes vonalvezetés az F-5-5-0 jelű csapadékcatorna utolsó aknáján át keresztezi a Kossuth Lajos utcát és éri el a túloldali aknát. Egy Templom téri akna a szennyvíz védőtávolság miatt áthelyezésre került. A Templom Tér és TakaréK Köz közötti ívelt vízszintes vonalvezetés mellé egy egyenes átkötés került betervezésre a vízlevezetés gyorsítása érdekében. Az egyenes vonalvezetés egy részét és az ívelt vonalvezetést is meg kell tartani eredeti nyomvonalon a becsatlakozó (F-5-2-0) és elfolyó (F-5-0-0 és F-5-3-0) csatornák miatt. Az F-5-0-0 nyomvonal F-5-11 jelű aknája és a TakaréK köz sarkán lévő akna közötti csőszakasz eltömedékelésre kerül.

Magassági vonalvezetés:

A magassági vonalvezetés során a már leírtak szerint törekedtek a meglévő és tervezett közművek magassági viszonyait figyelembe venni. A minimális földborítást 1-1,10 m-ben határozták meg, azonban a tervezési területen kívülre eső rendszeremek fix folyásfenékszintjei miatt ez több helyen nem lehetséges. Az S-1-1-0 szakasz meglévő állapotán a geodéziai felmérések alapján ennél az értéknél jóval kisebb földborítás található.

S-1-0-0

Lejtés:	1,4 ‰
Kialakuló víz középsebességek:	0,77 m/s
Végszelvény folyásfenékszintje:	168,33 m B.f.
Befogadó szelvény folyásfenékszintje:	168,02 m B.f.
Alkalmazott csőátmérő:	KG PVC DN 400
Kiépítendő csőhossz:	~231 fm
Kiépítési vízhozamok a lejtések függvényében:	87,45 l/s

S-1-1-0

Lejtés:	0,6-2,2 ‰
Kialakuló víz középsebességek:	0,39-0,97 m/s
Végszelvény folyásfenékszintje:	169,14 m B.f.
Befogadó szelvény folyásfenékszintje:	168,01 m B.f.
Alkalmazott csőátmérő:	Vasbeton Ø40, Ø50, Ø60,
Kiépítendő csőhossz:	~479 fm
Kiépítési vízhozamok a lejtések függvényében:	49-258 l/s

S-1-0-0 szakasszal közös befogadó akna átépítésre kerül, az onnan tovább vezető szakaszok folyásfenékszintjeinek figyelembevételével.

Fontos megemlíteni, hogy az S-1-1-0 jelű szakaszon a befogadó folyásfeneke valamint a keresztezett közművezetékek nagymértékben korlátozzák a tervezett csatorna elhelyezhetőségét. A körülményekhez alkalmazkodva a csatorna jelentős szakasza a

LENTI VÁROS HELYI VÍZKÁRELHÁRÍTÁSI VÉDELMI TERVE

szükségesebnél kisebb takarással tud csak megépülni. Ilyen esetekben mindig a nyíltárkos megoldást részesítik előnyben, azonban a hatályos helyi építési szabályzat ezen a településrészen nem engedi meg a nyílt árkos vízvezetés létesítését. Emiatt a többi szakasztól eltérően műanyag cső helyett szükséges vasbeton csövet alkalmazni, melyet a kapubeajtók alatti szakaszokon betonba kell ágyazni, és felettük 15 cm vastag vasalt beton kiegyenlítő lemezt kell alkalmazni a csőtengelytől mindkét irányban 0,75-0,75 m (összesen 1,5 m) szélességben.

A Béke utcai keresztezésben az egyenletes esés biztosítása esetén nem lenne kellő földtakarás a közúti járműterhek megfelelő átvezetésére, ezért ezen a szakaszon is bújtható alkalmazása vált szükségessé.

F-4-0-0 és F-5-0-0

Lejtés:	3,1-5 ‰
Kialakuló víz középsebességek:	1,3-2,89 m/s
Vég szelvény folyásfenékszintje:	168,48 m B.f.
Befogadó szelvény folyásfenékszintje:	161,07 m B.f.
Alkalmazott csőátmérő:	KG PVC 500, PP DN 600, PP DN 800
Kiépítendő csőhossz:	~1237 fm

1.7.2. Bethlen Gábor utca – Akácfa utca

A Bethlen Gábor utca keleti oldalán kiépített földmedrű utak mederrendezését ütemezetten el kell végezni. Az utak kiemelt szereppel bír, tekintettel, hogy a Kossuth utca burkolatáról lefolyó vizeket az árok vezeti a 0126/48 és 0126/49 hrsz.-ú árkokba. A kapubejáró áttereszek nem egységes átmérőjűek és profilúak, a mederrendezés alkalmával szükség esetén ezeket cserélni kell. Az új áttereszek beépítésekor a fektetési szintekre kiemelt figyelmet kell szentelni.

A 31. és 33. számú ingatlanok között zárt szakasz üzemel cca. 25 fm hosszban, tisztítása folyamatos feladat. Az Akácfa utcai torkolatban lévő út alatti áttereszek tisztítandók. A 0126/48 és 0126/49 hrsz.-ú árkok keresztmetszeti kialakítása nem megfelelő, a csapadékvizek levezetésére nem biztonságos. Az árokszelvényt a hidraulikai ellenőrzésnek megfelelően bővíteni kell.

Az Akácfa utcában a 22. és 30. számú családi házak előtti földmedrű vízvezető árok magassági vonalvezetését megfelelő eséssel kell kialakítani.

Bethlen Gábor utca – Akácfa utca	
Indokolt beavatkozások összegzése	
Bethlen Gábor utca:	<ul style="list-style-type: none">- K-i oldali földmedrű utak fejlesztése;- kapubejáró áttereszek tisztítása/cseréje;- út alatti áttereszek izapolása;- 0126/48 és 0126/49 hrsz.-ú területen húzódó árkok fejlesztése szükséges.
Akácfa utca:	

LENTI VÁROS HELYI VÍZKÁRELHÁRÍTÁSI VÉDELMI TERVE

<ul style="list-style-type: none"> - a 22. és 30. sz. ingatlanok előtti földmedrű árokszakaszk magassági vonalvezetésének megfelelő kialakítása. - kapubejáró áttereszek cseréje, megfelelő fektetési szintre történő kiépítése. 	
Határidő, időtáv:	2022-2026
Felelős:	Lenti Város Önkormányzata, ingatlantulajdonosok
Lehetséges forrás:	saját forrás + pályázati finanszírozás
Intézkedések célja:	vízkáresemények megelőzése, települési vízgazdálkodás fejlesztése, klímaalkalmazkodás, szemléletformálás

Kapcsolódó műszaki melléklet: LENTI-BEAV01 tervlap

1.7.3. Akácfa – Szövetkezet – Ifjúság utca

Az Akácfa utcai DN300, a Szövetkezet utcai DN400, valamint az Ifjúság utcai DN400, DN500 csatorna felújítása szükséges a hidraulikai számítás függvényében. A csapadécsatornák méretét és lejtését úgy kell meghatározni, hogy abban pangóvíz vagy iszaplerakódás ne alakulhasson ki. A tisztítónyílások méretét és kiosztását az üzemeltetői igényeknek megfelelően kell megtervezni, hogy a jövőbeni üzemeltetői feladatokat ellátását elősegítse.

Akácfa-Szövetkezet-Ifjúság utca	
Indokolt beavatkozások összegzése	
Akácfa utca:	
<ul style="list-style-type: none"> - DN300 csapadécsatorna fejlesztése, szakszerű üzemeltetése. 	
Szövetkezet utca:	
<ul style="list-style-type: none"> - DN400 csapadécsatorna fejlesztése, szakszerű üzemeltetése. 	
Ifjúság utca:	
<ul style="list-style-type: none"> - DN400 és DN500 csapadécsatorna fejlesztése, szakszerű üzemeltetése. 	
Határidő, időtáv:	2022-2026
Felelős:	Lenti Város Önkormányzata
Lehetséges forrás:	saját forrás + pályázati finanszírozás
Intézkedések célja:	vízkáresemények megelőzése, települési vízgazdálkodás fejlesztése, klímaalkalmazkodás, szemléletformálás

1.7.4. Kisfaludy utca

A Sugár utca - Kisfaludy utcai kereszteződésben a burkolatról lefolyó, valamint az ingatlanok területéről érkező vizek levezetésére a gravitációs csatorna felújítása szükséges. Az útburkolat víztelenítésére minimum 40 cm fenékszélességű trapézszelvényű földárkot kell kiépíteni azon a szakaszon, ahol nincs megoldva a vízelvezetés. A terepadottságoknak megfelelően csapadékvíz-elvezető vápa is tervezhető. A kapubehajtók és út alatti átvezetések esetében a hidraulikailag nem elfogadható átmérőjű csőáttereszek cseréjét el kell végezni.

LENTI VÁROS HELYI VÍZKÁRELHÁRÍTÁSI VÉDELMI TERVE

Kisfaludy utca	
Indokolt beavatkozások összegzése	
<ul style="list-style-type: none"> - DN300/beton csatorna rekonstrukciója; - vápaszerű földmedrű útárok szelvényméretének bővítése. 	
Határidő, időtáv:	2022-2026
Felelős:	Lenti Város Önkormányzata
Lehetséges forrás:	saját forrás + pályázati finanszírozás
Intézkedések célja:	vízkáresemények megelőzése, települési vízgazdálkodás fejlesztése, klímaalkalmazkodás, szemléletformálás

Kapcsolódó műszaki melléklet: LENTI-BEAV02 tervlap

1.7.5. Petőfi utca-Honvéd utca

A Petőfi utcai földárkok keresztmetszetét bővíteni kell, minimum 40 cm fenékszélességű, trapéz szelvényű, 1:1-1:2 rézsűhajlású meder kerül kialakításra. Befogadója a felújításra kerülő gravitációs csatorna.

A Petőfi utcában és Honvéd utcában üzemelő DN500 csatorna felújítása szükséges hidraulikai számítás függvényében a vizek kártétel nélküli levezetéséhez. A csapadékcatornák méretét és lejtését úgy kell meghatározni, hogy abban pangóvíz vagy iszaplerakódás ne alakulhasson ki. A tisztítónyílások méretét és kiosztását az üzemeltetői igényeknek megfelelően kell megtervezni, hogy a jövőbeni üzemeltetői feladatok ellátását elősegítse. A vízvezető árok keresztmetszet bővítése szükséges, az áttereszek cseréjével. A Honvéd utcai szakasz felújítása elengedhetetlen, a város egyik főgyűjtőcsatornája ezen az útvonalon megy a befogadó Kerkába. A Petőfi utca vasúti átjáró utáni szakaszán az út szelvényezés szerinti bal oldalán beton padkafolyóka kiépítése szükséges a meglévő árokig. A járművel átjárható útpadka folyóka elemek az utak forgalmi sávját az útpadkától, illetve a járdaburkolattól elválasztó él mentén kerülnek beépítésre. Az útpadka folyóka elemek az utak, járdák felületein összegyülekező csapadékvizek lefolyását hivatottak elvégezni a víznyelő akna, illetve a befogadó árok felé.

A befogadó árok keresztmetszet bővítését és a megfelelő magassági vonalvezetés kialakítását kell elvégezni a biztonságos vízlevezetés érdekében. A közút alatti átvezetés felbővítése szükséges a megnövekedett burkolt felületek miatt érkező vízmennyiség biztonságos levezetése érdekében.

Petőfi utca - Honvéd utca	
Indokolt beavatkozások összegzése	
Petőfi utca:	
<ul style="list-style-type: none"> - földmedrű útárok felújítása min. 40 cm fenékszélességgel; - DN500/beton csapadékcatorna felújítása; - közút alatti DN400/beton csapadékcatorna felbővítése. 	
Honvéd utca:	
<ul style="list-style-type: none"> - DN500/beton csatorna, nyílt árok felújítása. 	
Határidő, időtáv:	2022-2026
Felelős:	Lenti Város Önkormányzata
Lehetséges forrás:	saját forrás + pályázati finanszírozás

LENTI VÁROS HELYI VÍZKÁRELHÁRÍTÁSI VÉDELMI TERVE

Intézkedések célja:	vízkáresemények megelőzése, települési vízgazdálkodás fejlesztése, klímaalkalmazkodás, szemléletformálás
---------------------	--

Kapcsolódó műszaki melléklet: LENTI-BEAV03 tervlap

1.7.6. Hegyalja utca

Az utcában megnövekedett burkolt felületek nagysága miatt indokolt az árkok keresztmetszetének felbővítése. A Harangláb utcai útárok keresztmetszetének felbővítése szükséges a Hegyalja utcából érkező csapadékvizek biztonságos levezetése érdekében. Az árkok minimum 40 cm fenékszélességgel, 1:1-1:2 rézsűhajlással és trapéz szelvényvel kerülnek kialakításra.

Hegyalja utca	
Indokolt beavatkozások összegzése	
- árkok minimum 40 cm fenékszélességgel, 1:1-1:2 rézsűhajlással és trapéz szelvényvel való kialakítása.	
Határidő, időtáv:	2022-2026
Felelős:	Lenti Város Önkormányzata
Lehetséges forrás:	saját forrás + pályázati finanszírozás
Intézkedések célja:	vízkáresemények megelőzése, települési vízgazdálkodás fejlesztése, klímaalkalmazkodás, szemléletformálás

Kapcsolódó műszaki melléklet: LENTI-BEAV04 tervlap

1.7.7. Átkötő-Vörösmarty utca

Az Átkötő utcában üzemelő DN400/beton, illetve a Vörösmarty utcában üzemelő DN600/beton csatorna felújítása szükséges a hidraulikai méretezés függvényében. A csapadécsatornák méretét és lejtését úgy kell meghatározni, hogy abban pangóvíz vagy iszaplerakódás ne alakulhasson ki. A tisztítónyílások méretét és kiosztását az üzemeltetői igényeknek megfelelően kell megtervezni, hogy a jövőbeni üzemeltetői feladatokat ellátását elősegítse. A Vörösmarty – Sugár utcai kereszteződésben az út alatti csőátereszt cserélni kell nagyobb átmérőjű csőre.

Átkötő - Vörösmarty utca	
Indokolt beavatkozások összegzése	
- DN400/beton, illetve a Vörösmarty utcában üzemelő DN600/beton csatorna felújítása szükséges a hidraulikai méretezés függvényében;	
- Vörösmarty – Sugár utcai kereszteződésben az út alatti csőátereszt cseréje.	
Határidő, időtáv:	2022-2026
Felelős:	Lenti Város Önkormányzata
Lehetséges forrás:	saját forrás + pályázati finanszírozás
Intézkedések célja:	vízkáresemények megelőzése, települési vízgazdálkodás fejlesztése, klímaalkalmazkodás, szemléletformálás

LENTI VÁROS HELYI VÍZKÁRELHÁRÍTÁSI VÉDELMI TERVE

1.7.8. Zrínyi Miklós utca

A Zrínyi Miklós utcában üzemelő csapadécsatorna keresztmetszet bővítése szükséges a vizek biztonságos levezetése érdekében. Az új cső anyagában korszerűbb, és kedvező hidraulikai tulajdonságokkal bír.

Zrínyi Miklós utca	
Indokolt beavatkozások összegzése	
- DN400/beton csapadécsatorna keresztmetszetének bővítése.	
Határidő, időtáv:	2022-2026
Felelős:	Lenti Város Önkormányzata
Lehetséges forrás:	saját forrás + pályázati finanszírozás
Intézkedések célja:	vízkáresemények megelőzése, települési vízgazdálkodás fejlesztése, klímaalkalmazkodás, szemléletformálás

1.7.9. Lentihegy vízvezető rendszerének értékelése

1.7.9.1. Lentihegy, Harangláb utca

A Harangláb utca felső déli szakaszán az útburkolatra zúduló sáros csapadékvíz elvezetésére minimum 40 cm szélességű, beton anyagú padkafolyókát kell kiépíteni, mely megakadályozza a padka kimosódását, és biztosítja a víz kártétel nélküli levezetését a meglévő befogadó árokba az ingatlanok elöntése nélkül. Az útpadka folyóka elemek az utak forgalmi sávját az útpadkától elválasztó él mentén kerülnek beépítésre.

Lentihegy Harangláb utca	
Indokolt beavatkozások összegzése	
- 40 cm szélességű, beton anyagú padkafolyókát kell kiépíteni, mely megakadályozza a padka kimosódását.	
Határidő, időtáv:	2022-2026
Felelős:	Lenti Város Önkormányzata
Lehetséges forrás:	saját forrás + pályázati finanszírozás
Intézkedések célja:	vízkáresemények megelőzése, települési vízgazdálkodás fejlesztése, klímaalkalmazkodás, szemléletformálás

1.7.10. Lenti Máhomfa településrész vízvezető rendszerének értékelése

1.7.10.1. Máhomfai utca

A Máhomfai utca végén, a 111-113. számú épületek előtti vízvezetés megoldására az út mindkét oldalán minimum 40 cm fenékszélességű trapézszelvényű földárok és a földút alatti átvezetés kiépítése szükséges a vizek kártétel nélküli levezetéséhez, a befogadóba való eljutásához.

LENTI VÁROS HELYI VÍZKÁRELHÁRÍTÁSI VÉDELMI TERVE

Lenti Máhomfa településrész	
Indokolt beavatkozások összefoglalása	
Máhomfai utca:	
- minimum 40 cm fenékszélességű trapézszelvényű földárak és a földút alatti átvezetés kiépítése.	
Határidő, időtáv:	2022-2026
Felelős:	Lenti Város Önkormányzata
Lehetséges forrás:	saját forrás + pályázati finanszírozás
Intézkedések célja:	vízkáresemények megelőzése, települési vízgazdálkodás fejlesztése, klímaalkalmazkodás, szemléletformálás

Kapcsolódó műszaki melléklet: LENTI-MÁ-BEAV01 tervlap

1.7.11. Lenti Mumor településrész vízvezető rendszerének értékelése

1.7.11.1. Damjanich utca

A meglévő 029 hrsz.-ú földárak keresztmetszetének bővítését kell elvégezni a 2287/2 hrsz.-ú területől indulva egészen a 2316 hrsz.-ú mederlapokkal burkolat árokig. Az árkot minimum 40 cm fenékszélességgel, trapéz szelvényvel kell kialakítani. A 7537 jelű közút (Damjanich utca) keresztezését követően a 2337 hrsz.-on minimum 40 cm fenékszélességű trapéz szelvényű földárak kiépítése szükséges, mely megakadályozza a víz befolyását az ingatlanokra. Az átereszt követően az árkot kb. 70 m hosszban mederlapokkal burkoltan kell kialakítani a meder állagmegóvása érdekében.

Lenti Mumor településrész, Damjanich utca	
Indokolt beavatkozások összefoglalása	
- a 029 hrsz.-ú területen üzemelő árok szelvénymeretének bővítése minimum 40 cm fenékszélességgel, trapéz szelvényvel;	
- 7537 jelű közút (Damjanich utca) keresztezését követően a 2337 hrsz.-on minimum 40 cm fenékszélességű trapéz szelvényű földárak kiépítése szükséges, az árkot az átereszt kifolyási oldalán 70 m hosszban burkolni szükséges.	
Határidő, időtáv:	2022-2026
Felelős:	Lenti Város Önkormányzata
Lehetséges forrás:	saját forrás + pályázati finanszírozás
Intézkedések célja:	vízkáresemények megelőzése, települési vízgazdálkodás fejlesztése, klímaalkalmazkodás, szemléletformálás

Kapcsolódó műszaki melléklet: LENTI-MU-BEAV01 tervlap

1.7.11.2. Arany János utca

A temető északi oldalán lévő 2237 hrsz.-ú földút víztelenítésére az út egyik oldalán minimum 40 cm fenékszélességű trapéz szelvényű földárak kiépítése nyújt megoldást a lezúduló víz kártétel nélküli levezetéséhez.

LENTI VÁROS HELYI VÍZKÁRELHÁRÍTÁSI VÉDELMI TERVE

Lenti Mumor településrész, Arany János utca	
Indokolt beavatkozások összességé	
- 2237 hrsz.-ú földút víztelenítésére az út egyik oldalán minimum 40 cm fenékszélességű trapéz szelvényű földárak kiépítése.	
Határidő, időtáv:	2022-2026
Felelős:	Lenti Város Önkormányzata
Lehetséges forrás:	saját forrás + pályázati finanszírozás
Intézkedések célja:	vízkáresemények megelőzése, települési vízgazdálkodás fejlesztése, klímaalkalmazkodás, szemléletformálás

Kapcsolódó műszaki melléklet: LENTI-MU-BEAV02 tervlap

1.7.12. Lenti Bárszentmihályfa településrész vízelvezető rendszerének értékelése

1.7.12.1. Mihályfai utca

A sportpálya melletti közterületi árok a felszíni vizeket, illetve a hegyi pincék irányából érkező vizeket fogadja. Az árok keresztmetszet bővítését kell elvégezni, minimum 40 cm fenékszélességgel.

A Mihályfai út melletti útárok a mezőgazdasági területről érkező, valamint a burkolatról, ingatlanokról kilépő víz továbbítására minimum 40 cm fenékszélességgel, trapézszelvényvel kerül kiépítésre, a befogadóba való csatlakozás első kb. 70 m szakaszának burkolása szükséges, valamint a sebesség csökkentésre szolgáló energiatörő fogak beépítése vizsgálandó. A mederlapozással az árokszelvény megvédhető, megakadályozza a kimosódást.

Lenti Bárszentmihályfa településrész, Mihályfai utca	
Indokolt beavatkozások összességé	
- a 3061/2 hrsz.-ú út nagy esésű szakaszán, energiatörő fogak beépítése; - a befogadó Bárszentmihályi-patak medrének iszapolása, felújítása.	
Határidő, időtáv:	2022-2026
Felelős:	Lenti Város Önkormányzata
Lehetséges forrás:	saját forrás + pályázati finanszírozás
Intézkedések célja:	vízkáresemények megelőzése, települési vízgazdálkodás fejlesztése, klímaalkalmazkodás, szemléletformálás

Kapcsolódó műszaki melléklet: LENTI-BÁR-BEAV01 tervlap

1.7.12.2. Kölcsey Ferenc utca

A 3327 hrsz.-ú közút vízelvezetésének biztosítására minimum 40 cm fenékszélességű földárkot kell kiépíteni. A Kölcsey utca 35-39. számú házak előtti útárok hosszirányú lejtését kell megfelelően kialakítani a vizek biztonságos levezetése érdekében. A 3395 hrsz.-ú közút vízelvezetésére az út keresztmetszeti kialakítása miatt földárak nem építhető, a meglévő zárt csatorna felújításával biztosítható. A Kölcsey utca irányából érkező vizek elvezetésére földárak kiépítése javasolt a 0417/3, illetve 0417/2 hrsz.-ú területeken, melynek befogadására a 0418 hrsz.-ú árok keresztmetszet bővítést követően figyelembe vehető.

LENTI VÁROS HELYI VÍZKÁRELHÁRÍTÁSI VÉDELMI TERVE

Lenti Bárszentmihályfa településrész, Kölesey Ferenc utca	
Indokolt beavatkozások összegzése	
<ul style="list-style-type: none"> - 3327 hrsz.-ú közút vízelvezetésének biztosítására minimum 40 cm fenékszélességű földárkot kell kiépíteni; - 3395 hrsz. földút vízelvezetésének fejlesztése; - 35-39. számú házak előtti útarok hosszirányú lejtését kell megfelelően kialakítani a vizek biztonságos levezetése érdekében; - a 0417/3, illetve 0417/2 hrsz.-ú területeken földárok építése. 	
Határidő, időtáv:	2022-2026
Felelős:	Lenti Város Önkormányzata
Lehetséges forrás:	saját forrás + pályázati finanszírozás
Intézkedések célja:	vízkáresemények megelőzése, települési vízgazdálkodás fejlesztése, klímaalkalmazkodás, szemléletformálás

Kapcsolódó műszaki melléklet: LENTI-BÁR-BEAV02 tervlap

1.7.13. Vízfolyások állapotértékelése

1.7.13.1. Sár-berki-patak

A Sár-Berki-patak, mint befogadó állapota és keresztmetszeti kialakítása nem alkalmas a csapadékvizek továbbítására, annak vízjogi helyzetét a város érintett szakaszán feltétlenül szükséges rendezni. A tervezést megelőzően a vagyongekezelővel helyszíni bejárás és szakmai egyeztetés szükséges.

A mértékadó vízhozam biztonságos elvezetésére a patak rendezésére létesítési engedélyes terv készítése szükséges. A projekt célja a patak vízszállító képességének és a vízminőségének helyreállítása, a helyi vízkárok megelőzése és a jó ökológiai állapot elérése.

Sár-berki-patak	
Indokolt beavatkozások összegzése	
<ul style="list-style-type: none"> - A mértékadó vízhozam biztonságos elvezetésére a patak rendezésére létesítési engedélyes terv készítése szükséges. A projekt célja a patak vízszállító képességének és a vízminőségének helyreállítása, a helyi vízkárok megelőzése és a jó ökológiai állapot elérése. 	
Határidő, időtáv:	2022-2026
Felelős:	Lenti Város Önkormányzata
Lehetséges forrás:	saját forrás + pályázati finanszírozás
Intézkedések célja:	vízkáresemények megelőzése, települési vízgazdálkodás fejlesztése, klímaalkalmazkodás, szemléletformálás

1.7.13.2. Kerka-Sárberki árvízvédelmi töltés

Az árvízvédelmi töltést a 0+040 – 0+333 km szelvények között a – vízjogi engedélyben megadott – keresztmetszeti kialakítást követve, a mértékadó árvízszintnek megfelelő magasságban, 4,0 m koronaszélességgel, mindkét oldalon 1:3 rézsűhajlással kell kialakítani a töltést a belterületi ingatlanok védelme érdekében.

LENTI VÁROS HELYI VÍZKÁRELHÁRÍTÁSI VÉDELMI TERVE

Kerka-Sár-berki árvízvédelmi töltés	
Indokolt beavatkozások összegzése	
- 0+040 – 0+333 km szelvények között 4,0 m koronaszélességgel, mindkét oldalon 1:3 rézsűhajlással kell kialakítani a töltést.	
Határidő, időtáv:	2022-2026
Felelős:	Lenti Város Önkormányzata
Lehetséges forrás:	saját forrás + pályázati finanszírozás
Intézkedések célja:	vízkáresemények megelőzése, települési vízgazdálkodás fejlesztése, klímaalkalmazkodás, szemléletformálás

1.7.13.3. Lenti-patak

A patakmeder kül-, illetve belterületi 0+000 – 1+058, valamint az 1+076 – 1+234 km szelvényeiben nem megfelelően funkcionál, mely esetben az eredeti – vízjogi engedélyben megadott – kapacitásra kell bővíteni.

A 0262/1 hrsz.-ú területen kiépített Lenti-patak árvízvédelmi töltését az 2+109 – 2+287 km szelvények között a mértékadó árvízszintnek megfelelő magasságban és koronaszélességűre való fejlesztése a cél.

Kerka-Sár-berki árvízvédelmi töltés	
Indokolt beavatkozások összegzése	
- 0+000 – 1+058, valamint az 1+076 – 1+234 km szelvényeiben engedélyes állapotra történő fejlesztés;	
- árvízvédelmi töltését az 2+109 – 2+287 km szelvények között a mértékadó árvízszintnek megfelelő magasságban és koronaszélességűre való fejlesztése.	
Határidő, időtáv:	2022-2026
Felelős:	Lenti Város Önkormányzata
Lehetséges forrás:	saját forrás + pályázati finanszírozás
Intézkedések célja:	vízkáresemények megelőzése, települési vízgazdálkodás fejlesztése, klímaalkalmazkodás, szemléletformálás

1.7.13.4. Bárszentmihályfai-patak

A 3145/6 hrsz.-ú területen húzódó Bárszentmihályfai-patak, mint befogadó a 0+000 és 0+550 km szelvények közötti belterületi szakaszán nem alkalmas a csapadékvizek továbbítására. A patak vízjogi helyzetét a településrészen húzódó szakaszon feltétlenül rendezni szükséges. A tervezést megelőzően a vagyonkezelővel helyszíni bejárást és szakmai konzultációt kell tartani. Annak érdekében, hogy a mértékadó vízhozam biztonságosan elvezethető legyen, patak rendezésére létesítési engedélyes terv készítése szükséges. A rendezés célja a patak vízszállító képességének és a vízminőségének helyreállítása, a helyi vízkárok megelőzése és a jó ökológiai állapot elérése.

Bárszentmihályfai-patak	
Indokolt beavatkozások összegzése	
- a 3145/6 hrsz.-ú Bárszentmihályfai-patak 0+000 és 0+550 km szelvények közötti belterületi szakaszán a meder felújítása indokolt.	
Határidő, időtáv:	2022-2026

LENTI VÁROS HELYI VÍZKÁRELHÁRÍTÁSI VÉDELMI TERVE

Felelős:	Lenti Város Önkormányzata
Lehetséges forrás:	saját forrás + pályázati finanszírozás
Intézkedések célja:	vízkáresemények megelőzése, települési vízgazdálkodás fejlesztése, klímaalkalmazkodás, szemléletformálás

1.7.13.5. Falu-patak

A Falu-patak, mint befogadó állapota egyes részeken nem alkalmas a csapadékvizek továbbítására, annak vízjogi helyzetét a városrész teljes szakaszán feltétlenül szükséges rendezni. A tervezést megelőzően a vagyonkezelővel helyszíni bejárás és szakmai egyeztetés szükséges.

Annak érdekében, hogy a mértékadó vízhozam biztonságosan elvezethető legyen, patak rendezésére létesítési engedélyes terv készítése szükséges. A projekt célja a patak vízszállító képességének és a vízminőségének helyreállítása, a helyi vízkárok megelőzése és a jó ökológiai állapot elérése.

Falu-patak	
Indokolt beavatkozások összegzése	
- a meder felújítása szükséges a csapadékvizek kártétel nélküli elvezetése érdekében.	
Határidő, időtáv:	2022-2026
Felelős:	Lenti Város Önkormányzata
Lehetséges forrás:	saját forrás + pályázati finanszírozás
Intézkedések célja:	vízkáresemények megelőzése, települési vízgazdálkodás fejlesztése, klímaalkalmazkodás, szemléletformálás

2. VÉDELMI FOKOZATOK ELRENDELÉSÉNEK SZABÁLYAI, FELADATOK HELYI VÍZKÁRELHÁRÍTÁS ÉS BELVÍZVÉDEKEZÉS ESETÉN

A helyi vízkárok elleni védekezés lényegesen sokrétűbb és sok település esetében kiépített záportározók, megfelelő elvezető rendszer hiányában nehezebben tervezhetők, a káresemény bekövetkezése előtt a kiváltó okok összetettsége (domborzat, lehulló nagycsapadék, elvezető rendszer, beépítettség depóniák állapota) miatt a tényleges kárelhárítási/megelőzési munkák elvégzésére kevesebb idő áll rendelkezésre, mint a folyókon levonuló árhullámok esetében.

A gyors lefolyású „árhullámok” jelentkezésekor – az időhiány miatt – nincs klasszikus fokozat szerinti tevékenység ellátás, ezért biztosítani kell az azonnali II. és III. fok elrendelésének lehetőségét.

Ideiglenes védvonalak kiépítésére gyakorlatilag nincs idő vagy csak lokálisan van rá lehetőség, ezért itt a legfontosabb prioritás a prevenció. Eredményes védekezési munkát folytatni idő hiányában csak akkor lehet, ha a kiadott nagycsapadékra való figyelmeztetést követően a védelemvezető (polgármester) azonnal elrendeli a készenléti szolgálatot és a beavatkozásokhoz szükséges legfontosabb védelmi anyagokkal (homokzsák, homok, világító eszközök - elemlámpa, vonalvilágítás, szivattyúk stb.) rendelkezik vagy hozzáfér a település. Segítségnyújtás és beavatkozás jellemzően már csak a kármérsékléshez vehető eredményesen igénybe.

A „helyi vízkár” fogalmán belül veszélyhelyzet alakulhat ki a valamely kis vízgyűjtőjű kisvízfolyáson levonuló árhullámmal összefüggésben, amely jellemzően a helyben lehulló, de megfelelő elvezetés hiányában elöntést okozó csapadékvízzel párosulhat.

A fentieket figyelembe véve a helyi vízkárelhárítás a települések szempontjából nagyobb jelentőséggel bír, hiszen gyakrabban előfordulhat, a védekezés ellene pedig rendkívül nehéz.

2.1. Megelőző (preventív) beavatkozások

- Települési csapadékvíz elvezető hálózat méretezett kiépítése, és a kiépített hálózat vízszállító képességének megőrzése.
- A domboldalról érkező vizek összegyűjtése érdekében települési övások rendszer kiépítése, meglévő övások rendszer üzemeltetése, fenntartása.
- A védekezés megtervezéséhez részletesebb geodézia, vízgyűjtőterület lehatárolás, lefolyási paraméterek, időelőny szükséglet meghatározás, rövididejű (10-180 perces) csapadékok meghatározása, a 3-24 óra időtartamú csapadékok meghatározása. (A meglévő rendszer vízjogi engedélye jelenthet támpontot.)
- Épített műtárgyak, befogadók állapota, vízminőségi szempontok figyelembe vétele.
- Ipari-mezőgazdasági üzemek, vízmű telephelyek számbavétele, potenciális szennyező források (vegyszerraktár, szennyvíztisztító telepek). Valamennyi veszélyeztetett létesítménynek rendelkeznie kell jóváhagyott kárelhárítási tervvel.
- A várható belterületi elöntések víztelenítése érdekében szükséges szivattyúkapacitás meghatározása.
- Védelmi eszközök, gépek (szivattyúk és szerelvényeik, aggregátorok, világító eszközök), anyagok, karbantartása.
- Az építési műszaki követelmények szerinti területhasználat (pl.: mélygarázsok, pincék építése nem javasolt, padlószintek meghatározása az előfordult elöntési szintek figyelembe vételével, zárt szennyvízgyűjtő medencék vízzáró módon történő kialakítása, elektromos bekötések (pl.: trafók, kapcsolószekrények stb.) körültekintő kialakítása.
- A településrendezési tervben a megfelelő övezeti besorolás használata.

2.2. Kárelhárítás során indokolt beavatkozások

- Ideiglenes védmű kiépítése: termett talajon reálisan 50 cm-magasságú ideiglenes védmű kiépítésére alkalmasak az önkormányzatok gyakorlati tapasztalatok alapján.
- Az indulókészlet meghatározása: helyi vízkár elleni védekezés esetében célszerű a teljes védelmi eszköz anyag igény legalább 1/3-ával rendelkezni.
- Szivattyúk telepítése a kijelölt helyekre és üzemeltetése.

2.3. Feladatok az árvízvédekezés egyes fokozataiban (jogszabály szerint)

A védekezés aktuális fokozatát általában akkor kell elrendelni, amikor a vízállás a meghatározó (elrendelő) vízmércén elérte az adott fokozatra megállapított értéket, és további áradás várható. Az elrendelt készülségi fokozatot célszerűen akkor lehet megszüntetni, amikor a vízállás a meghatározó vízmércén az adott fokozatra megállapított érték alá csökkent és további apadás várható, illetve a készülség elrendelésének oka megszűnt. Lenti Város területén elrendelő vízmérce nem található.

Vízmérce hiányában a korábbi években bekövetkezett vízkáresemény tapasztalataira lehet hagyatkozni. Kiemelt figyelmet kell szentelni a hidrometeorológiai előrejelzések elemzésére. Jelentős csapadéktevékenységekre való figyelmeztetés esetén javasoljuk a készenlét azonnali elrendelését.

2.4. Feladatok a belvízvédekezés egyes fokozataiban (jogszabály szerint)

Belvízi elrendelés esetén célszerű a fokozat elrendeléseket a település belvíz-, csapadékvíz elvezető hálózatának telítettségéhez rendelni, vagy a szivattyúzási igény jelentkezéséhez/fokozódásához, továbbá egyes mélyfekvésű település-részeken elöntések keletkezéséhez/kiterjedéséhez kötni. Vizsgálandó, hogy adott szituációban további kedvezőtlen elöntési helyzet várható-e meteorológiai előrejelzés alapján.

A 10/1997. (VII. 17.) KHVM rendelet az árvíz- és a belvízvédekezésről szóló jogszabály 19.§ alatt ismertetett állami fokozat elrendelési kritériumai belvíz esetén megfelelő módon adaptálhatóak településekre is a helyi viszonyok értékelésével.

A belvízvédekezésről vezetett naplóban rögzíteni kell a levezető rendszerek működését és a vízzel borított területek (becsült) kiterjedésének változásait, aktuális értékét, továbbá lehetőség szerint a szivattyúzott mennyiséget és működtetett gépkapacitást, átemelt víz befogadó medrének megnevezését.

2.5. Feladatok a helyi-vízkárelhárítás egyes fokozataiban (jogszabály szerint)

I. fokú vízkárelhárítási készülség (figyelőszolgálat, felkészülés)

A védelemvezető akkor rendeli el, ha a település csapadékvíz elvezető hálózata 60 %-os telítettséget mutat, szivattyúzási igény jelentkezik, vagy egyes mélyfekvésű település-részeken kisebb elöntés keletkezik, és további kedvezőtlen elöntési helyzet várható.

II. fokú vízkárelhárítási készülség (kisebb védekezési beavatkozások)

A védelemvezető akkor rendeli el, amikor a folyamatos vízelvezetés ellenére a csapadékvíz-elvezető csatornák telítettsége meghaladja a 80 %-os mértéket, ugyanakkor a szivattyúzási igény egyre növekszik és a meteorológiai előrejelzés alapján további csapadék várható.

III. fokú vízkárelhárítási készültség (fokozott védekezés)

A védelemvezető akkor rendeli el, amikor a mélyebb fekvésű területek, utcák, pincék víz alá kerültek és a fokozott védekezés ellenére az ingatlanok, lakoházak, középületek, ipari-, mezőgazdasági-, kereskedelmi létesítmények, utak állagát vízkár fenyegeti. A csapadékvíz elvezető csatornák, útárkok teltsége meghaladja a 100%-ot.

A helyi vízkárelhárításról naplót kell vezetni, rögzíteni kell benne a készenlét elrendelésének időpontját, a végzett munkákat és azok részletes leírását.

A szivattyúzás intenzitását, időtartamát szakember bevonásával szabad meghatározni. Célszerű teljes mértékben kerülni a pincéből való szivattyúzást.

3. CSELEKVÉSI PROGRAM

A helyi vízkárelhárítás elleni, valamint a belvízvédekezés felelős irányítója a település polgármestere. A védelemvezető munkájában a védelemvezető-helyettes segít. Minden, az eredményes védekezés szempontjából lényeges döntés a védelemvezetőtől indul ki, illetve oda érkezik.

3.1. A védekezési időszak főbb feladatai

A védekezés alapvetően három fázisból épül fel: a védekezésre történő felkészülésből (prevenció), az effektív védekezésből, valamint a védekezés megszűnését követően ellátandó feladatokból.

3.1.1. A felkészülési időszak főbb feladatai

- Tájékozódás a vízkárelhárítási eseményt megelőző, azt kiváltó hidrometeorológiai és hidrológiai helyzetről (www.met.hu, www.vizugy.hu, NYUDUVIZIG honlapja).
- A beavatkozási helyek kaszálása a beavatkozások végrehajthatósága érdekében.
- Vízvezető rendszerek karbantartása (növényzetirtás, iszapolás, uszadék eltávolítás).
- A beavatkozási helyeket megközelítő utak járhatóságának biztosítása.
- Műtárgyak felülvizsgálata.
- Védelmi eszközök (világító eszközök, kéziszerszámok, stb.), anyagok (homokzsák, homok, fólia, stb.), gépek (szivattyúk, aggregátorok; stb.) biztosítása.
- Hírközlés és adattovábbítás módjának megszervezése.
- A védelmi szervezet és a védekezésben részt vevők értesítése, riasztása.

3.1.2. A védekezési időszak főbb feladatai

- Tájékozódás a kialakult és várható vízkárelhárítási eseményekről (www.met.hu, www.vizugy.hu, NYUDUVIZIG Vízkárelhárítási Ügyelet, Megyei Katasztrófavédelmi Igazgatóság).
- A készültségi fokozat elrendelése, figyelőszolgálat megszervezése.
- A vízkár-elhárítási szervezet bemozgósítása és kirendelése.
- Baleset és munkavédelmi oktatás.
- Az érintett lakosság, az államigazgatási szervek és a gazdálkodó szervezetek tájékoztatása.
- Védelmi napló vezetése, események dokumentálása (műszaki-gazdasági) és jelentések elkészítése.
- A munkavégzés (különösen az éjszakai) feltételeinek biztosítása (ellátás, logisztika, üzemanyag, WC, tisztálkodási feltételek megteremtése, stb.).
- Védekezési beavatkozások végrehajtása a vízkárelhárítási tervben foglaltak alapján.
- Szükség esetén műszaki és technikai segítségkérés (NYUDUVIZIG; Katasztrófavédelem).
- Amennyiben valószínűsíthető a beavatkozások esetleges sikertelensége a MENTÉS – KIÜRÍTÉS megszervezése (Katasztrófavédelem).

3.1.3. A védekezés megszűnését követő főbb feladatok

- Az ideiglenes védművek visszabontása (homokzsákürítés, ártalmatlanítás, homokdeponálás stb.). A védekezés során felhasznált homok veszélyes hulladéknak minősül!

LENTI VÁROS HELYI VÍZKÁRELHÁRÍTÁSI VÉDELMI TERVE

- A védelmi eszközök anyagok, felszerelések karbantartása, raktározása, az induló készlet visszapótlása, sérült eszközök selejtezése.
- A védekezési tapasztalatok kiértékelése és a vízkárelhárítási terv aktualizálása.
- Összefoglaló jelentés készítése.
- Védekezési költségek elszámolása.
- Szükség esetén visszatelepítés, kármentesítés megszervezése.

3.2. Védekezési időszakon kívüli feladatok

A Város területén keletkező károk nagysága nagymértékben csökkenthető, ha az önkormányzat a helyi vízkáresemények megelőzését szolgáló beavatkozásokat megvalósítja. Jelen pontban a vízkáreseménnyel leginkább veszélyeztetett helyszíneken elvégzendő preventív és üzemeltetési feladatokat adjuk meg.

3.2.1.1 Kossuth Lajos utca – Dózsa György utca

A zárt csatornák rekonstrukcióját el kell végezni, ami alapján egy korszerűbb anyagú cső kerül beépítésre. Ezzel a rendszer kedvezőbb hidraulikai tulajdonsága és jobb vízszállító kapacitása érhető el. A rekonstrukciót követően kiemelt figyelmet szükséges szentelni a zárt szakaszok rendszeres tisztításra. Téli időszakot követően a síkosság mentesítés során a csatornába jutó csúszásmentesítő anyagokat el kell távolítani. Lomhullást követően a csatornába kerülő zöldhulladékot el kell távolítani és el kell szállítani.

3.2.1.2. Bethlen Gábor utca – Akácfa utca

A Bethlen Gábor utca keleti oldalán kiépített útarok szelvénymérete bővítendő. A gyepes mederszelvény növelésével egyrészt a lefolyási tényezők javítandók, másrészt elősegítendő a beszivárgás és a csapadékvizek helyben tartása is. A kaszálási feladatokat rendszeresen el kell végezni. A lekaszált növényzetet célszerű az árokszelvényből eltávolítani, ezzel megelőzhető a kapubejárók telítődése és az esetleges visszaduzzasztást okozó torlaszok kialakulása.

A kapubejáró átereszek nem egységes átmérőjűek és profilúak. Méretezést követően cseréjük indokolt. Az új kapubejárók építése során a megfelelő fektetési szintek kialakítása kiemelt fontosságú. A Bethlen Gábor utca – Akácfa utca torkolatában található út alatti átereszek tisztítását el kell végezni. Nagycsapadékos időjárások alkalmával, valamint ezen időszakokat követően a feliszapolódottság mértékét ellenőrizni szükséges.

A 0126/48 és 0126/49 hrsz.-ú területen található árkok kaszálási feladatait rendszeresen el kell végezni. Az iszapolási feladatokat legalább 5 évente szükséges kivitelezni.

3.2.1.3. Akácfa – Szövetkezet – Ifjúság utca

A zárt elvezető szakaszok rekonstrukcióját a közeljövőben el kell végezni. Az Akácfa utcai csatornán az induló takart tisztítóakna kivételével nem található tisztítónyílás, a Szövetkezet utcába való csatlakozás is idomokból került megépítésre. A Szövetkezet utcából visszaduzzasztás figyelhető meg. Ezen szakasz rendszeres tisztítását el kell végezni.

3.2.1.4. Kisfaludy utca

A Kisfaludy utca egyes szakaszán jelenleg nincs megoldva a vízelvezetés vagy részben került kiépítésre. A meglévő árok, helyenként földvápa keresztmetszete nem megfelelő a területről lefolyó víz elvezetésére, bővítését szükséges elvégezni. A meglévő behajtóknál, illetve

útátvezetés alatt elhelyezett csőátereszek mérete változó, általában kis átmérővel került kiépítésre, melyek a csapadékvizet nem tudják kártétel nélkül levezetni a területről, így a magáningatlanok előtti területen a visszaduzzasztás következtében kiöntésként jelentkeznek. Javasolt a kapubejáró átereszek egységes cseréje, megfelelő fektetési szintre történő kiépítése. A Sugár úti kereszteződéstől induló DN300/beton csapadékcsonna rekonstrukcióját el kell végezni. Az ingatlanok területéről és az útburkolat felületéről lefolyó vizek befogadására az utca végén üzemelő 109, 123 hrsz.-ú vízfolyás vehető figyelembe.

3.2.1.5. Petőfi utca-Honvéd utca

A zárt elvezető csatornaszakaszok tisztítását rendszeresen szükséges végezni. A nyílt gyepes medrek kaszálását rendszeresen el kell végeznie az üzemeltetőnek. A Honvéd utca zárt csatornaszakasz, majd nyílt elvezető meder üzemeltetése kiemelt figyelmet igényel. A rendszer rendszeres fenntartása indokolt, amellyel a Kerka irányába való csapadékvíz levezetés biztosítható.

3.2.1.6. Hegyalja utca

A Harangláb utcáról leágazó Hegyalja utca vízelvezetése jelenleg részben megoldott. A Hegyalja utcában meglévő földárkok, földvápák keresztmetszetének bővítést követően az árkot rendszeresen kaszálni szükséges.

A Harangláb úti árok fejlesztését követően az árokszelvény folyamatosan fenntartandó. A Petőfi utcai torkolatban a csőátereszt rendszeresen tisztítani szükséges, amellyel biztosítható a vizek keleti irányú továbbvezetése a befogadó irányába.

3.2.1.7. Átkötő-Vörösmarty utca

Az Átkötő utcában az útburkolat tetőszelvényes kialakítású, jelenleg mindkét oldalon beton folyóka vezeti a vizet a víznyelő aknákon keresztül a DN400/beton csapadékcsonnába. Az Átkötő utcában zajló építési beruházások következményeként a megnövekedett burkolt felület nagysága indokolja a csatornák kapacitásának bővítését. A bővítést követően a zárt rendszer folyamatosan tisztítandó.

A Vörösmarty utcai csapadékcsonna jelenlegi mérete és állapota sem alkalmas a megnövekedett vízmennyiség továbbítására. A bővítést követően a zárt rendszer folyamatosan tisztítandó.

3.2.1.8. Zrínyi Miklós utca

A DN400/beton csapadékcsonna bővítését követően kiemelt figyelmet szükséges szentelni a zárt szakaszok rendszeres tisztításra. Téli időszakot követően a síkosság mentesítés során a csatornába jutó csúszásmentesítő anyagokat el kell távolítani. Lomhullást követően a csatornába kerülő zöldhulladékot el kell távolítani, majd szállítani.

3.2.1.9. Lentihegy, Harangláb utca

A Harangláb utca felső déli szakaszán az útburkolatra zúduló sáros csapadékvíz elvezetésére minimum 40 cm szélességű, beton anyagú padkafolyókát kell kiépíteni, mely megakadályozza a padka kimosódását, és biztosítja a víz kártétel nélküli levezetését a meglévő befogadó árokba az ingatlanok elöntése nélkül. A folyókák szelvényéből nagycsapadékos időjárást követően a hordalék eltávolítandó és elszállítandó.

3.2.1.10. Lenti-Máhomfa településrész, Máhomfai utca

A Máhomfai utca végén, a 111-113. számú épületek előtti vízelvezetés megoldására az út mindkét oldalán minimum 40 cm fenékszélességű trapézszelvényű földárkok és a földút alatti átvezetés kiépítése szükséges a vizek kártétel nélküli levezetéséhez, a befogadóba való eljutásához. A kiépítést követően az árkok karbantartását el kell végezni. Az út alatti átereszt rendszeresen iszapolandó a visszaduzzasztás megakadályozása érdekében.

3.2.1.11. Lenti-Mumor településrész, Damjanich utca

A meglévő 029 hrsz.-ú földárkok keresztmetszetének bővítését kell elvégezni a 2287/2 hrsz.-ú területtől indulva egészen a 2316 hrsz.-ú mederlapokkal burkolat árokig. A bővítést követően a meder rendszeresen karbantartandó. A 7537 jelű közút (Damjanich utca) keresztezését követően a 2337 hrsz.-on minimum 40 cm fenékszélességű trapéz szelvényű földárkok kiépítése szükséges, mely megakadályozza a víz befolyását az ingatlanokra. Az átereszt követően az árkot kb. 70 m hosszban mederlapokkal burkoltan kell kialakítani a meder állagmegóvása érdekében. A földmeder rendszeresen kaszálandó, a burkolt szakaszon a betonburkolatok karbantartása kiemelt feladat.

3.2.1.12. Arany János utca

A temető északi oldalán lévő 2237 hrsz.-ú földút víztelenítésére az út egyik oldalán minimum 40 cm fenékszélességű trapéz szelvényű földárkok kiépítése nyújt megoldást a lezúduló víz kártétel nélküli levezetéséhez. A kiépítést követően a rendszeres kaszáási munkákat az üzemeltetőnek el kell végezni. Amennyiben az árokszelvény hordalékkal telítődik, szükséges az iszapolási feladatokat elvégezni. A kitermelt iszap elszállításáról gondoskodni szükséges. A földárkok befogadója az Arany János utca keleti oldali útárka. A visszaduzzasztás elkerülése érdekében az útárkok is rendszeresen fenntartandó.

3.2.1.13. Lenti-Bárszentmihályfa, Mihályfai utca

A sportpálya melletti közterületi árok a felszíni vizeket, illetve a hegyi pincék irányából érkező vizeket fogadja. Az árok keresztmetszet bővítését kell elvégezni, minimum 40 cm fenékszélességgel. A bővítést követően a rendszeres fenntartásról gondoskodni szükséges. A Mihályfai út melletti útárkok fejlesztését követően a burkolt felületek karbantartásáról folyamatosan gondoskodni szükséges.

3.2.1.14. Kölcsey Ferenc utca

A 3327 hrsz.-ú közút vízelvezetésének biztosítására minimum 40 cm fenékszélességű földárkot kell kiépíteni. A Kölcsey utca 35-39. számú házak előtti útárkok hosszirányú lejtését kell megfelelően kialakítani a vizek biztonságos levezetése érdekében. A 3395 hrsz.-ú közút vízelvezetésére az út keresztmetszeti kialakítása miatt földárkok nem építhető, a meglévő zárt csatorna felújításával biztosítható. A Kölcsey utca irányából érkező vizek elvezetésére földárkok kiépítése javasolt a 0417/3, illetve 0417/2 hrsz.-ú területeken, melynek befogadására a 0418 hrsz.-ú árok keresztmetszet bővítést követően figyelembe vehető.

1.6.13.1. Sár-berki-patak

A Sár-Berki-patak, mint befogadó állapota és keresztmetszeti kialakítása nem alkalmas a csapadékvizek továbbítására, annak vízjogi helyzetét a város érintett szakaszán feltétlenül szükséges rendezni. A tervezést megelőzően a vagyongazdálkodóval helyszíni bejárás és szakmai egyeztetés szükséges.

A mértékadó vízhozam biztonságos elvezetésére a patak rendezésére létesítési engedélyes terv készítése szükséges. A projekt célja a patak vízszállító képességének és a vízminőségének helyreállítása, a helyi vízkárok megelőzése és a jó ökológiai állapot elérése.

1.6.13.2. Kerka-Sárberki árvízvédelmi töltés

Az árvízvédelmi töltést a 0+040 – 0+333 km szelvények között a – vízjogi engedélyben megadott – keresztmetszeti kialakítást követve, a mértékadó árvízszintnek megfelelő magasságban, 4,0 m koronaszélességgel, mindkét oldalon 1:3 rézsűhajlással kell kialakítani a töltést a belterületi ingatlanok védelme érdekében.

1.6.13.3. Lenti-patak

A patakmeder kül-, illetve belterületi 0+000 – 1+058, valamint az 1+076 – 1+234 km szelvényeiben nem megfelelően funkcionál, mely esetben az eredeti – vízjogi engedélyben megadott – kapacitásra kell bővíteni.

A 0262/1 hrsz.-ú területen kiépített Lenti-patak árvízvédelmi töltését az 2+109 – 2+287 km szelvények között a mértékadó árvízszintnek megfelelő magasságban és koronaszélességűre való fejlesztése a cél.

1.6.13.4. Bárszentmihályfai-patak

A 3145/6 hrsz.-ú területen húzódó Bárszentmihályfai-patak, mint befogadó a 0+000 és 0+550 km szelvények közötti belterületi szakaszán nem alkalmas a csapadékvizek továbbítására. A patak vízjogi helyzetét a településrészen húzódó szakaszon feltétlenül rendezni szükséges. A tervezést megelőzően a vagyongazdálkodóval helyszíni bejárást és szakmai konzultációt kell tartani. Annak érdekében, hogy a mértékadó vízhozam biztonságosan elvezethető legyen, patak rendezésére létesítési engedélyes terv készítése szükséges. A rendezés célja a patak vízszállító képességének és a vízminőségének helyreállítása, a helyi vízkárok megelőzése és a jó ökológiai állapot elérése.

1.6.13.5. Falu-patak

A Falu-patak, mint befogadó állapota egyes részeken nem alkalmas a csapadékvizek továbbítására, annak vízjogi helyzetét a városrész teljes szakaszán feltétlenül szükséges rendezni. A tervezést megelőzően a vagyongazdálkodóval helyszíni bejárás és szakmai egyeztetés szükséges.

Annak érdekében, hogy a mértékadó vízhozam biztonságosan elvezethető legyen, patak rendezésére létesítési engedélyes terv készítése szükséges. A projekt célja a patak vízszállító képességének és a vízminőségének helyreállítása, a helyi vízkárok megelőzése és a jó ökológiai állapot elérése.

4. A VÍZKÁRELHÁRÍTÁSI VÉDEKEZÉSBEN SEGÍTSÉGET NYÚJTÓK NÉV ÉS CÍMLISTÁJA

4.1. A műszaki irányításban segítséget nyújtó vízügyi igazgatási szervezetek

Szervezet megnevezése	Cím	Képviselő neve, beosztása	Telefonszám
Nyugat-dunántúli Vízügyi Igazgatóság	9700 Szombathely, Vörösmarty utca 2.	műszaki ügyelet	
Nyugat-dunántúli Vízügyi Igazgatóság Zalaegerszegi Szakaszmerőnöksége	8900 Zalaegerszeg, Köztársaság u. 6.	Horváth Tivadar szakaszmerőnök	+36-92/313-585

10. sz. táblázat

4.2. A védekezésben együttműködő szervezetek címlistája (védekezés, mentés, kiürítés, őrzés)

Szervezet megnevezése	Cím	Telefonszám
Zala Vármegyei Katasztrófavédelmi Igazgatóság	8900 Zalaegerszeg, Mártírok útja 54.	+36-92/549-562
Lenti Hivatásos Tűzoltóparancsnokság	8960 Lenti, Béke út 38.	+36-92/551-400
Zala Vármegyei Rendőr Főkapitányság	8900 Zalaegerszeg, Balatoni út 4.	+36-92/504-300
Lenti Rendőrkapitányság	8960 Lenti, Petőfi út 16.	+36-92/351-004
Zala Vármegyei Kormányhivatal Zalaegerszegi Járási Hivatal Népegészségügyi Osztály Lenti	8960 Lenti, Templom tér 9. Pf. 10.	+36-92/351-037

11. sz. táblázat

LENTI VÁROS HELYI VÍZKÁRELHÁRÍTÁSI VÉDELMI TERVE

4.3. Közművek, vonalas létesítmények üzemeltetői

Víziközmű szolgáltató		
Szervezet megnevezése	Cím	Telefonszám
Észak-zalai Víz- és Csatornamű Zrt.	8900 Zalaegerszeg, Balatoni út 8.	
Szénhidrogén		
E.GAS Gázelosztó Korlátolt Felelősségű Társaság	8800 Nagykanizsa, Csengery utca 9.	+3693/500 500
E.ON Közép-dunántúli Gázhálózati Zrt.	8800 Nagykanizsa, Zrínyi M. utca 32.	+36-80/301 301
FGSZ Földgázz szállító Zártkörűen Működő Részvénytársaság	8600 Siófok, Tanácsház utca 5.	+36-84/505 092
MOL Magyar Olaj- és Gázipari Nyilvánosan Működő Részvénytársaság	1117 Budapest, Október huszonharmadika utca 18.	+36-23/552 074
Villamos energia		
E.ON Észak-dunántúli Áramhálózati Zrt.	9027 Győr, Kandó Kálmán utca 11-13.	+36-80/533 533
Allami közút		
Magyar Közút Nonprofit Zrt. Zala Vármegyei Igazgatóság	8900 Zalaegerszeg, Köztársaság u. 1.	+36-92/819 530
Allami vasútvonal		
MÁV Zrt.		
Hírközlés		
Lan-Tel-Ker Kereskedelmi Távközlési és Szolgáltató Kft.	8960 Lenti, Széchenyi tér 9.	+36-20/923 4337
Magyar Telekom Távközlési Nyilvánosan Működő Részvénytársaság	1097 Budapest, Könyves Kálmán körút 36.	+36 1/ 458 0000
MVM NET Távközlési Szolgáltató Zártkörűen Működő Részvénytársaság	1119 Budapest, Petzvál József utca 31-33.	+36 1/ 202 0207
TARR Építő, Szolgáltató és Kereskedelmi Korlátolt Felelősségű Társaság	7100 Szekszárd, Kadarka utca 18.	+36-74/512 057

12. sz. táblázat

5. AZ ÖNKORMÁNYZATI VÉDELMI SZERVEZETBEN RÉSZT VEVŐK FELADATAI

5.1. Védelemvezető

Név:	Horváth László polgármester
Ügyeleti cím:	8960 Lenti, Zrínyi utca 4.
Tel.:	+36 92 553 913
E-mail:	polgarmester@lenti.hu

Feladatai:

Figyelemmel kíséri a várható rendkívüli meteorológiai helyzetre kiadott riasztásokat, valamint az illetékes VIZIG által készített hidrometeorológiai tájékoztatókat. (www.met.hu; www.vizugy.hu; NYUDUVIZIG honlapja).

A védelmi helyzetnek megfelelően védelmi készültséget rendel el a településen.

A védekezés állandó figyelemmel kísérése, a védekezési tevékenység központi szervezése és irányítása.

A védekezési helyek ellenőrzése. Az ellenőrzés idejének és megállapításainak rögzítése a védelmi naplóban.

Felügyeli a védekezésben résztvevőket.

A védekezéshez szükséges munkaerő mozgósítása, anyag és felszerelés irányítása, utánpótlása.

Tájékoztatja a lakosságot a kialakult helyzetről és a várható intézkedésekről.

Tájékozódik a hidrometeorológiai helyzetről a Vízügyi Igazgatóság kapcsolódó elérhetőségein. A védekezési költségek elszámolásához szükséges adatok, különösen a védekezésnél dolgozók munkájának, a védekezéshez igénybe vett gépek, felszerelések és anyagok felhasználásának folyamatos nyilvántartása.

Folyamatosan gondoskodik a védekezési napló megfelelő és szakszerű vezetéséről, minden intézkedést, utasítást és esetlegesen keletkező számlát aláírásával és bélyegzőjével hitelesít.

Gondoskodik a védekezésbe bevont állomány munka- és balesetvédelmi felkészítéséről, s azt dokumentálja.

Napi jelentést készít és küld a Megyei Katasztrófavédelmi Igazgatóságnak, és a VIZIG Vízkárelhárítási Ügyeletének.

Fényképfelvételekkel dokumentálja az esetleges károkat és a védekezési mozzanatokot.

Helyi vízkárelhárítás műszaki feladatait a szomszédos önkormányzatokkal, területileg illetékes Vízügyi Igazgatósággal rendszeres kapcsolatot tartva és egyeztetve kell ellátnia. A védekezés felelős vezetőinek kölcsönösen tájékoztatniuk kell egymást.

A vízállások leolvastatása, feljegyzése a meglévő vagy ideiglenes vízmércéken, és ezen adatok igény szerinti továbbítása.

Ha az elvezetendő vízmennyiség meghaladja a levezető csatornahálózat vízelvezető (emésztő) képességét, a vízelvezetés sorrendiségének megállapítása a mentesítendő területek figyelembevételével.

A lakók, továbbá berendezések, felszerelések, vagyontárgyak elszállíttatása veszélyeztetett épületekből és létesítményekből, és az erre a célra kijelölt épületekben való elhelyezése (a mentést, kiürítést, visszatelepítést az arra jogosult személy rendeli el).

Ha a védelemvezető helybeli szakemberrel nem tudja a műszaki irányítást ellátni, kérheti az illetékes Vízügyi Igazgatóságtól műszaki tanácsadó kirendelését a védekezés műszaki irányítására.

LENTI VÁROS HELYI VÍZKÁRELHÁRÍTÁSI VÉDELMI TERVE

A védekezés során a csatlakozó vízfolyás- vagy csatornaszakaszokra, illetőleg területekre és az azokon lévő létesítményekre is kiható nagyobb arányú műszaki beavatkozásokhoz előzetesen meg kell szerezni a VIZIG illetve egyéb hatóság engedélyét.

Az Önkormányzat székhelyén, a védekezés idején műszaki ügyeletet kell tartani. Az ügyeleten naplót kell vezetni, melybe be kell jegyezni a védekezés minden eseményét, a velük kapcsolatos valamennyi adott és kapott utasítást, jelentést.

5.2. Védelemvezető-helyettes

Név:	polgármester által kijelölt személy
Ügyeleti cím:	8960 Lenti, Zrínyi utca 4.
Tel.:	+36 92 553 913
E-mail:	polgarmester@lenti.hu

Feladatai:

Figyelemmel kíséri a várható rendkívüli meteorológiai helyzetre kiadott riasztásokat, valamint az illetékes VIZIG által készített hidrometeorológiai tájékoztatókat. (www.met.hu; www.vizugy.hu; NYUDUVIZIG honlapja).

A védelmi helyzetnek megfelelően védelmi készültséget rendel el a településen.

A védekezés állandó figyelemmel kísérése, a védekezési tevékenység központi szervezése és irányítása.

A védekezési helyek ellenőrzése. Az ellenőrzés idejének és megállapításainak rögzítése a védelmi naplóban.

Felügyeli a védekezésben résztvevőket.

A védekezéshez szükséges munkaerő mozgósítása, anyag és felszerelés irányítása, utánpótlása. Tájékoztatja a lakosságot a kialakult helyzetről és a várható intézkedésekről.

Tájékozódik a hidrometeorológiai helyzetről a Vízügyi Igazgatóság kapcsolódó elérhetőségein. A védekezési költségek elszámolásához szükséges adatok, különösen a védekezésnél dolgozók munkájának, a védekezéshez igénybe vett gépek, felszerelések és anyagok felhasználásának folyamatos nyilvántartása.

Folyamatosan gondoskodik a védekezési napló megfelelő és szakszerű vezetéséről, minden intézkedést, utasítást és esetlegesen keletkező számlát aláírásával és bélyegzőjével hitelesít. Gondoskodik a védekezésbe bevont állomány munka- és balesetvédelmi felkészítéséről, s azt dokumentálja.

Napi jelentést készít és küld a Megyei Katasztrófavédelmi Igazgatóságnak, és a VIZIG Vízkárelhárítási Ügyeletének.

Fényképfelvételekkel dokumentálja az esetleges károkat és a védekezési mozzanatokot.

Helyi vízkárelhárítás műszaki feladatait a szomszédos önkormányzatokkal, területileg illetékes Vízügyi Igazgatósággal rendszeres kapcsolatot tartva és egyeztetve kell ellátnia. A védekezés felelős vezetőinek kölcsönösen tájékoztatniuk kell egymást.

A vízállások leolvastatása, feljegyzése a meglévő vagy ideiglenes vízmércéken, és ezen adatok igény szerinti továbbítása.

Ha az elvezetendő vízmennyiség meghaladja a levezető csatornahálózat vízelvezető (emésztő) képességét, a vízelvezetés sorrendiségének megállapítása a mentesítendő területek figyelembevételével.

A lakók, továbbá berendezések, felszerelések, vagyontárgyak elszállíttatása veszélyeztetett épületekből és létesítményekből, és az erre a célra kijelölt épületekben való elhelyezése (a mentést, kiürítést, visszatelepítést az arra jogosult személy rendeli el).

LENTI VÁROS HELYI VÍZKÁRELHÁRÍTÁSI VÉDELMI TERVE

Ha a védelemvezető helybeli szakemberrel nem tudja a műszaki irányítást ellátni, kérheti az illetékes Vízügyi Igazgatóságtól műszaki tanácsadó kirendelését a védekezés műszaki irányítására.

5.3. Szakaszvédelem vezető – Bárszentmihályfa településrész

Közvetlenül a védelemvezető irányítása alá tartozik.

Név:	Kiss Tamás
Ügyeleti cím:	8960 Lenti, Zrínyi utca 4.
Tel.:	+36 92 553 913
E-mail:	polgarmester@lenti.hu

Feladatai:

Bárszentmihályfa településrész területén dolgozik. A védekezés helyi irányítói és felelős vezetője, aki a védekezés műszaki feladatait a védelmi szakasz beosztott és kinevezett dolgozók bevonásával szervezi és vezényli. A szakasz-védelemvezető közvetlenül a védelemvezetőnek van alárendelve. A védekezés alatt minden nap jelentést ad a település műszaki ügyeletének a végzett munkáról, felhasznált anyagokról, létszámról, gépekről, eseményekről.

5.4. Szakaszvédelem vezető – Lentikápolna településrész

Közvetlenül a védelemvezető irányítása alá tartozik.

Név:	Vatali Ferenc
Ügyeleti cím:	8960 Lenti, Zrínyi utca 4.
Tel.:	+36 92 553 913
E-mail:	polgarmester@lenti.hu

Feladatai:

Lentikápolna településrész területén dolgozik. A védekezés helyi irányítói és felelős vezetője, aki a védekezés műszaki feladatait a védelmi szakasz beosztott és kinevezett dolgozók bevonásával szervezi és vezényli. A szakasz-védelemvezető közvetlenül a védelemvezetőnek van alárendelve. A védekezés alatt minden nap jelentést ad a település műszaki ügyeletének a végzett munkáról, felhasznált anyagokról, létszámról, gépekről, eseményekről.

5.5. Szakaszvédelem vezető – Lentiszombathely településrész

Közvetlenül a védelemvezető irányítása alá tartozik.

Név:	Héra József
Ügyeleti cím:	8960 Lenti, Zrínyi utca 4.
Tel.:	+36 92 553 913
E-mail:	polgarmester@lenti.hu

Feladatai:

Lentiszombathely településrész területén dolgozik. A védekezés helyi irányítói és felelős vezetője, aki a védekezés műszaki feladatait a védelmi szakasz beosztott és kinevezett dolgozók

LENTI VÁROS HELYI VÍZKÁRELHÁRÍTÁSI VÉDELMI TERVE

bevonásával szervezi és vezényli. A szakasz-védelemvezető közvetlenül a védelemvezetőnek van alárendelve. A védekezés alatt minden nap jelentést ad a település műszaki ügyeletének a végzett munkáról, felhasznált anyagokról, létszámról, gépekről, eseményekről.

5.6. Szakaszvédelem vezető – Máhomfa településrész

Közvetlenül a védelemvezető irányítása alá tartozik.

Név:	Gáspár Livia
Ügyeleti cím:	8960 Lenti, Zrínyi utca 4.
Tel.:	+36 92 553 913
E-mail:	polgarmester@lenti.hu

Feladatai:

Máhomfa településrész területén dolgozik. A védekezés helyi irányítói és felelős vezetője, aki a védekezés műszaki feladatait a védelmi szakasz beosztott és kinevezett dolgozók bevonásával szervezi és vezényli. A szakasz-védelemvezető közvetlenül a védelemvezetőnek van alárendelve. A védekezés alatt minden nap jelentést ad a település műszaki ügyeletének a végzett munkáról, felhasznált anyagokról, létszámról, gépekről, eseményekről.

5.7. Szakaszvédelem vezető – Mumor településrész

Közvetlenül a védelemvezető irányítása alá tartozik.

Név:	Czigány Ádám
Ügyeleti cím:	8960 Lenti, Zrínyi utca 4.
Tel.:	+36 92 553 913
E-mail:	polgarmester@lenti.hu

Feladatai:

Mumor településrész területén dolgozik. A védekezés helyi irányítói és felelős vezetője, aki a védekezés műszaki feladatait a védelmi szakasz beosztott és kinevezett dolgozók bevonásával szervezi és vezényli. A szakasz-védelemvezető közvetlenül a védelemvezetőnek van alárendelve. A védekezés alatt minden nap jelentést ad a település műszaki ügyeletének a végzett munkáról, felhasznált anyagokról, létszámról, gépekről, eseményekről.

5.8. Szállítási anyag és gépellátó szakaszcsoport (Logisztikai munkacsoport)

Feladatai:

Megszervezi a gépek, berendezések zavartalan üzemelését és hibaelhárítását. Gondoskodik a védekezéshez igényelt gépek, járművek, szivattyúk, gépkezelők, szerelők biztosításáról. Intézi a védekezéshez szükséges anyagok beszervezését és kiszállítását, nyilvántartja a felhasznált anyagokat, gépek üzemórát. Minden nap jelentést ad a település műszaki ügyeletének a felhasznált anyagokról, gépekről, igénybe vett létszám adatairól.

Segíti a szakaszvédelem vezető munkáját, kapcsolatot tart a többi szakaszcsoportok vezetőivel.

5.9. Elhelyezési és élelmiszer ellátó szakaszcsoport

Közvetlenül a védelemvezető irányítása alá tartozik.

Feladatai:

Az összesített napi jelentések és az Irodai szakaszcsoport nyilvántartásai alapján megszervezi a védekezésben résztvevők ellátását, étellemezését, munka és védőruházattal való ellátását. Intézi és szervezi a kitelepített lakosok és az érkező idegen beavatkozó erők elhelyezését, ellátását. Naponta a műszaki ügyeletnek jelentést kell adnia az elhelyezettek és az ellátottak létszámáról, a felhasznált anyagokról.

5.10. Iroda szakcsoport (Logisztikai munkacsoport)

Közvetlenül a védelemvezető alá tartozik.

Feladatai:

A napi jelentések alapján nyilvántartja a védekezésben résztvevő dolgozókat. Ellenőrzi a munkavédelmi, balesetvédelmi és tűzvédelmi szabályok betartását. A védekezési elszámolásokat begyűjti, ellenőrzi, és a kifizetésekről gondoskodik. Napi jelentést ad az ügyeletnek a védekezésben résztvevő irodai létszámáról.

5.11. Település műszaki ügyelete (Műszaki munkacsoport)

Közvetlenül a védelemvezető alá tartozik.

Név:	védelemvezető által kijelölt személy
Ügyeleti cím:	8960 Lenti, Zrínyi utca 4.
Tel.:	+36 92 553 913
E-mail:	polgarmester@lenti.hu

Feladatai:

A szakcsoportoktól napi jelentések összegyűjtése, Védekezési napló vezetése. A védekezéssel kapcsolatos tájékoztatók és helyzetjelentések összeállítása és továbbítása a Katasztrófavédelmi Igazgatóság helyi Polgárvédelmi vezetőjének, valamint a VIZIG Műszaki Ügyeletének. Gondoskodik az adattovábbításról.

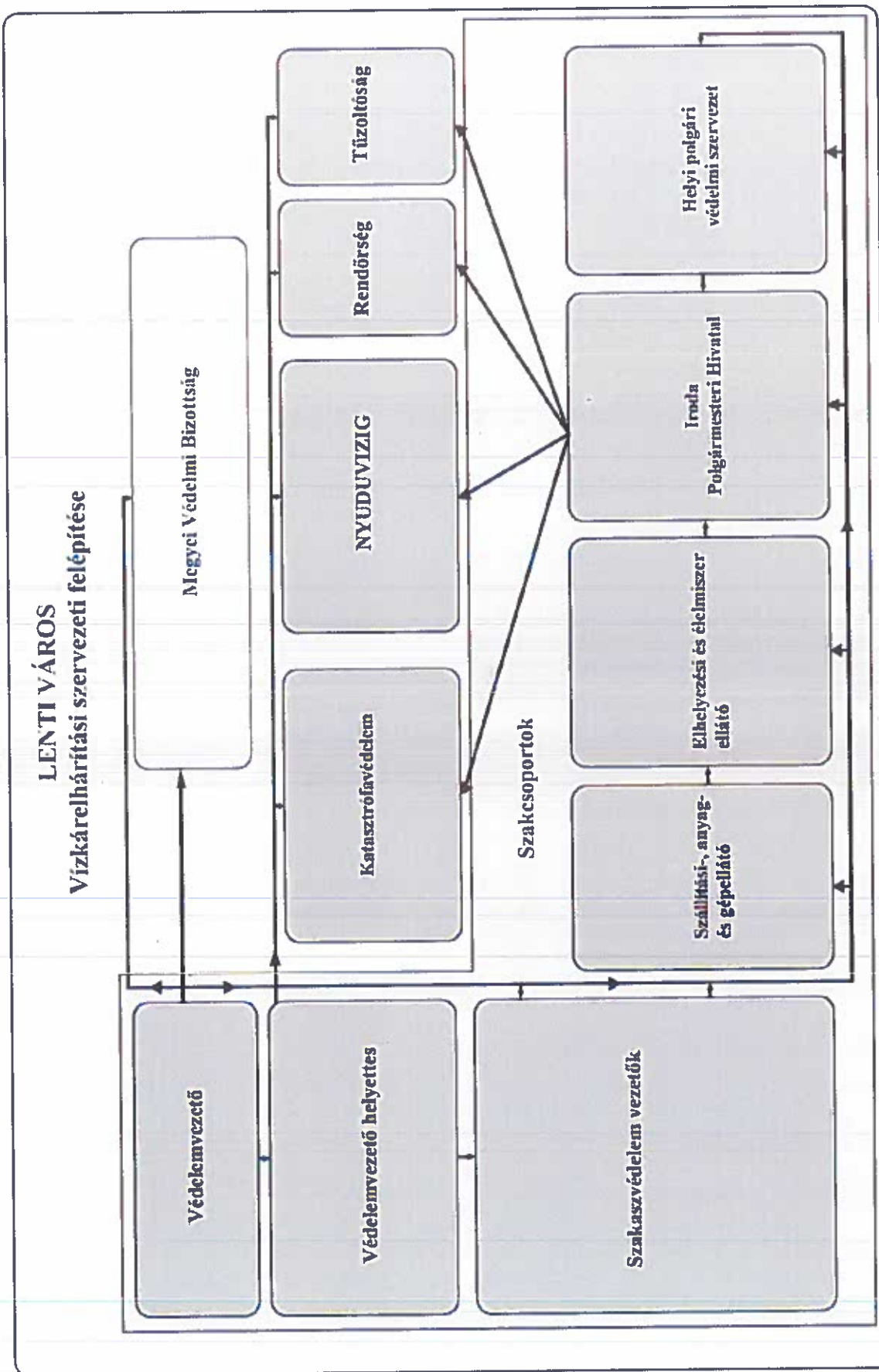

5. sz. ábra: Önkormányzati vízkárelhárítási szervezet felépítése

LENTI VÁROS HELYI VÍZKÁRELHÁRÍTÁSI VÉDELMI TERVE



6. sz. ábra: Állami irányítási rendszer felépítése

6. INDULÓ KÉSZLETEK MEGHATÁROZÁSA ERŐFORRÁS ÉS ANYAG –ESZKÖZ SZÜKSÉGLET MEGHATÁROZÁS

A sikeres védekezéshez elengedhetetlenül szükséges meghatározni a védekezés során bevonandó emberi erőforrás minimum létszámát, valamint meg kell adni az induló gépi, anyag és eszköz szükségletet is. Az alábbi erőforrás szükségletet adjuk meg.

6.1. Emberi erőforrás szükséglet meghatározás

- Védelemvezető 1 fő
- Védelemvezető helyettes 1 fő
- Szakaszcsovegvelem-vezető 5 fő
- Rakodógép kezelő (anyagmozgatás) 6 fő
- Egyéb szállítójármű vezető 4 fő
- Segédmunkás 50 fő

6.2. Gépi erőforrás szükséglet meghatározás

Sorszám	Eszköz megnevezése	Mennyiségi egység	Mennyiség
1.	Rakodógép	db	6
2.	Tehergépkocsi	db	2
3.	Traktor pótkocsival	db	2
4.	Szivattyú és szerelvényei (pl. Honda WB30XT)	db	2
5.	Aramfejlesztő	db	2

13. sz. táblázat

6.3. Védekezési anyag-eszköz szükséglet meghatározás

Sorszám	Eszköz megnevezése	Mennyiségi egység	Mennyiség
1.	Homokzsák készlet	db	10.000
2.	Ásó	db	25
3.	Lapát	db	15
4.	Fejsze	db	5
5.	Fejlámpa	db	50
6.	Vonalvilágítás	db	1
7.	Vízhatlan ruházat	db	57
8.	Vízhatlan lábbeli	pár	57
9.	Védőkesztyű	pár	67
10.	Homok	m ³	50

14. sz. táblázat

6.4. Eszköz-anyag tárolási helyszín

Javasoljuk, hogy a védekezési anyagok tárolása Lenti Város Önkormányzatának Védelmi központjában történjen (8960 Lenti, Zrínyi utca 4.).

7. A JELLEMZŐ ÁRVÍZI JELENSÉGEK OKAI ÉS FORMÁI

A víz és jég elragadó erejének hatása miatti jelenség:

- A töltés felszínének a megbomlása.

A töltés testbe kerülő víz mozgásának hatása miatti jelenségek:

- szivárgás, átázás,
- csurgás,
- rézsücsúszás.

Az árvízi tartósság függvényében a töltés test alatti altalajon keresztül mozgó víz hatása miatti jelenségek:

- szivárgó, fakadó vizek megjelenése,
- a mentett oldali felpuhulás, felpúposodás,
- buzgár.

A különböző árvízi jelenségek észlelése és minősítése is igen nehéz feladat, ezért gyakorlott szakember igénybevétele szükséges annak érdekében, hogy időben és helyesen történhessen az elhárításuk, ill. az ellenük való védekezés megfelelő módjának kiválasztása.

7.1. Az esetlegesen előforduló árvízi jelenségek ismertetése

7.1.1. A töltés felszínének megbomlása

A töltés vízdali rézsűjére kedvezőtlen hatás a hullámverés és annak következményeként fellépő elhabolás. A töltés felszínének megbomlása elleni védekezési módszerek között a rözseműveket alkalmazása a háttérbe szorult. Részben annak előállítás hiánya miatt, részben pedig a rögzítésükhöz használt karóverés kedvezőtlen hatása miatt.

A hullámverésnek esetlegesen kitett szakaszokon fóliaterítéssel célszerű gondoskodni a rézsűvédelemről.

7.1.2. Szivárgás, átázás

Abszolút vízzáró talaj nincs, ezért a víz az árvízi víznyomás hatására bejut a töltésbe és a pólusokban a mentett oldal felé szivárog. Rövid időtartamú árvíz és/vagy jó vízzáró tulajdonságú depónia anyag, valamint megfelelő méretű szemcsés háttöltés esetén a töltés állékonysága szempontjából a szivárgás nem veszélyes a töltés rézsűjének alsó 1/3-ában tapasztalható átnedvesedés nem igényel beavatkozást.

Veszélyessé akkor válik, amikor a töltéstest teljes keresztmetszetében átnedvesedik és a szivárgó víz a mentett oldalon a rézsű felső 2/3-ában is észlelhető, azaz a töltés átázik.

Ekkor már szükséges lehet védekezni, mivel könnyen bekövetkezhet a veszélyesebb csurgás ill. a rézsűelcsúszás is.

7.1.3. Csurgás

A mentett oldali, forrásként kibuggyanó víz a csurgás. Hirtelen jelentkezhet, de addig nem veszélyes és beavatkozást nem igényel, amíg a felszínre hozott víz tiszta. Leggyakrabban

féregjárat és növényi gyökerek elkorhadása után kialakuló jelenség. Zavaros víz esetén védekezni kell ellene.

7.1.4. Rézsűcsúszás

A rézsűcsúszás a töltés szivárgás miatti teljes átázásának a következménye. Akkor következik be, amikor az erősen átázott töltés eredeti alakját már nem képes megtartani és az átázás következtében lefelé elmozdul. Legfontosabb feladat a megcsúszás okainak pontos felismerése, majd azok gyors és minél eredményesebb megszüntetése.

7.1.4. Felpuhulás, felpúposodás

Felpuhulás esetén a felszíni talajrétegek süppedékenyek, jelentős oldalkitérés és „gumizás” tapasztalható, az ugrálás helyétől akár 2-3 m-re is reng, hullámzik a talaj. A mentett oldali depónia láb környékén tapasztalható a terepszinten és a rézsű lábánál. Mélysége elérheti az 1 – 1,5 méteres mélységet, vízszintes kiterjedése meghaladja a több száz négyzetmétert.

Felpúposodás előfordulásakor a felszíni fű és gyökérréteg alatt egy vízdóm alakul ki, szűrőbottal a gyökérréteg alatt ellenállás nélküli folyadék található. A mentett oldali töltésláb 5 – 15 m-es sávjában a terepszinten tapasztalható. Mélysége elérheti a 40 – 60 cm-t, átmérője a 3- 4 m-t, de az átmérője leggyakrabban 2 m körüli.

Felpúposodás előfordulásakor a felszíni fű és gyökérréteg alatt egy vízdóm alakul ki, szűrőbottal a gyökérréteg alatt ellenállás nélküli folyadék található. A mentett oldali töltésláb 5 – 15 m-es sávjában a terepszinten tapasztalható. Mélysége elérheti a 40 – 60 cm-t, átmérője a 3- 4 m-t, de az átmérője leggyakrabban 2 m körüli.

7.1.5. Buzgár

A töltésre ható egyoldalú hidrosztatikus nyomás következtében a mentett oldalon alulról fölfelé ható áramlásból kialakult koncentrált vízfeltörés a buzgár. A védekezés elve: a víznyomásnak ellennyomással való csökkentése oly mértékben, hogy a még érvényesülő nyomáskülönbség már ne legyen képes az altalaj anyagának elhordására. A buzgár annál veszélyesebb, minél közelebb tör fel a töltéshez. Buzgárosodásra hajlamos területeken lehetőleg ne legyen bozót, magas vetés ill. fű, ugyanis ezek nehezítik a buzgár felderítését.

8. VÉDEKEZÉS MÓDJAI A MAGASSÁGI SZINTET MEGHALADÓ ÁRVIZEK ÉS JELENSÉGEIK ELLEN

8.1. Védekezés magassági szintet meghaladó árvíz ellen

8.1.1. Nyúlgát építése

A vízkárelhárítás során leggyakrabban a homokzsákból épített nyúlgátat alkalmazzuk. Építése során az alábbiak szerint járunk el. Gondoskodjunk a megfelelő indulókészlet biztosításáról. A töltéshez használjunk tiszta homokot, vagy hatékonyabb védelem elérése érdekében annak egy tized részét cementtel pótolhatjuk. Az összekeverést még száraz állapotban kell elvégezni. A zsákokat legfeljebb 1/3 részig javasolt homokkal tölteni a könnyebb mozgathatóság és a kisebb méretéből adódó jobb egymáshoz való illeszkedés érdekében. A zsák meg nem töltött részét (tetejét) a zsák oldalára visszahajtjuk.

A zsákokat lefektetjük, (behajtott részükkel lefelé), kötésbe rakjuk, mégpedig úgy, hogy a végei fedjék egymást! Fontos, hogy a zsákok a visszahajtott végükkel, a folyásiránnyal szemben, illetve a hegynek felfelé elhelyezett irányban álljanak!

Zsákokat a fektetést követően alaposan megtapossuk, (a legelső sort is), hogy azokat a víz ne tudja kinyitni, s felemelni.

A tisztán homokzsákból épülő csonka gúla alakú nyúlgát magassága ne haladja meg a 80 cm-t. Az 50 cm magasságot elérő nyúlgátat 10 m-enként meg kell támasztani.

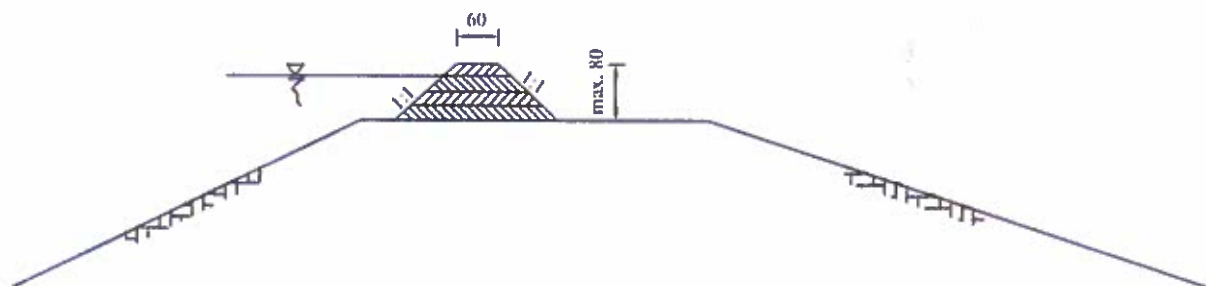

8.1.2. Föld nyúlgát átázás elleni védelme

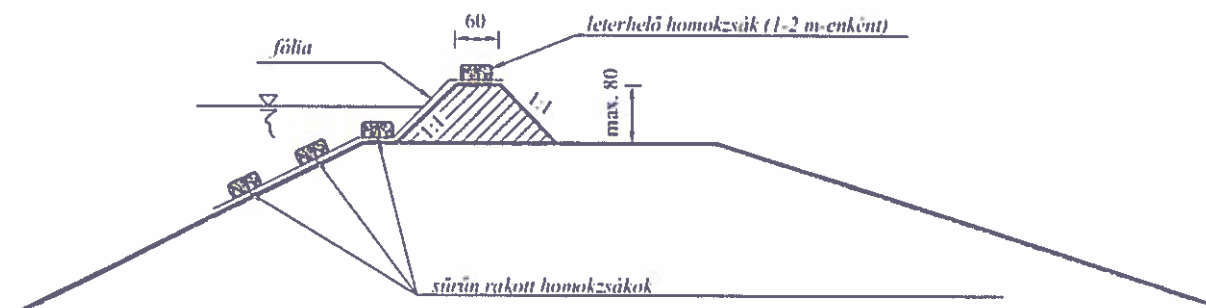

8.1.3. Nyúlgát építése homokzsákból földmegtámasztással

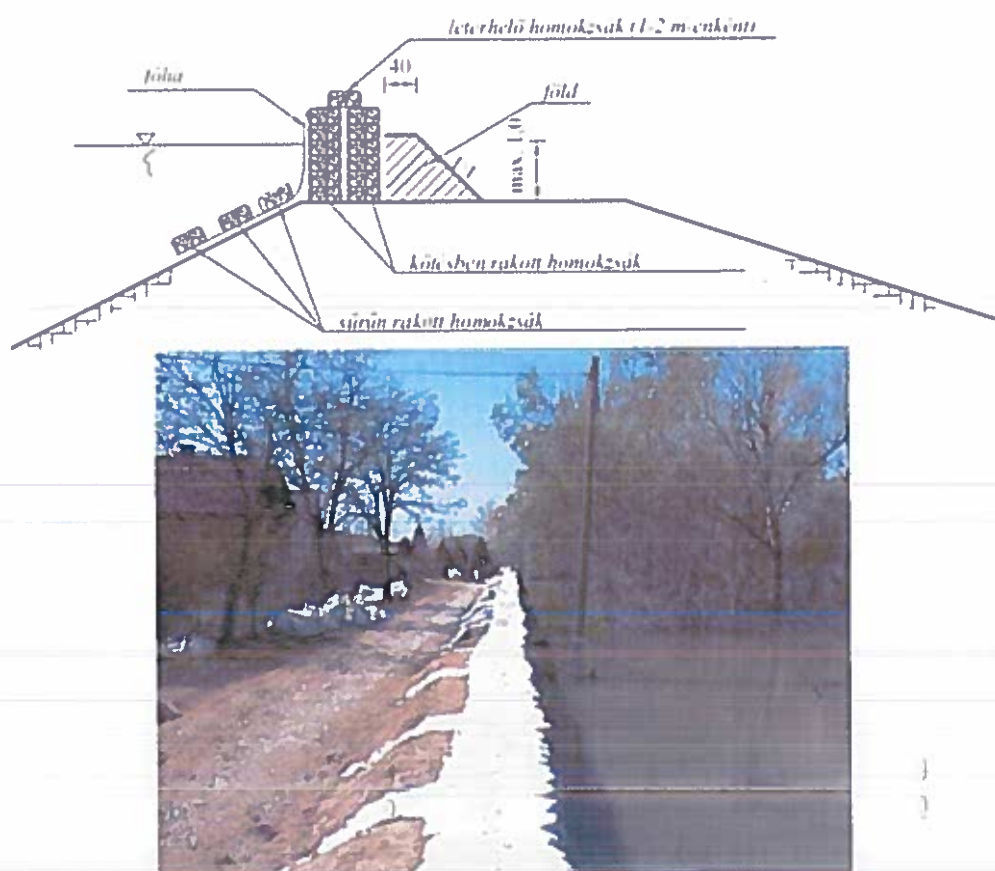

8.2. A töltés felszínének megbomlása elleni védekezés

A töltés felszínének megbomlása elleni védekezési módszerek között a rözseművek alkalmazása a háttérbe szorult. Részben annak előállítására hiánya miatt, részben pedig a sűrű rögzítésükhöz használt karóverés kedvezőtlen hatása miatt.

A hullámverésnek esetlegesen kitétt szakaszokon fóliaterítéssel célszerű gondoskodni a rézsüvédelemről. A fólia lefogatására lefogató tüskék, levert karóhoz kötött homokzsákokat használhatunk.

8.2.1. Hullámverés ellen biztosított homokzsák nyúlgát

A homokzsák hasznos hossza: 50 cm.
 magassága: 16 cm.
 szélessége: 50 cm.

A homokzsák mérete: 50×80 cm.

Homokanyag: 35 – 40 kg (legfeljebb 1/3 részig javasolt homokkal tölteni).

Víztartó művekhez PVC zsák alkalmazása tilos!
 (csak támasztó és terhelő művekhez alkalmazható)

LENTI VÁROS HELYI VÍZKÁRELHÁRÍTÁSI VÉDELMI TERVE

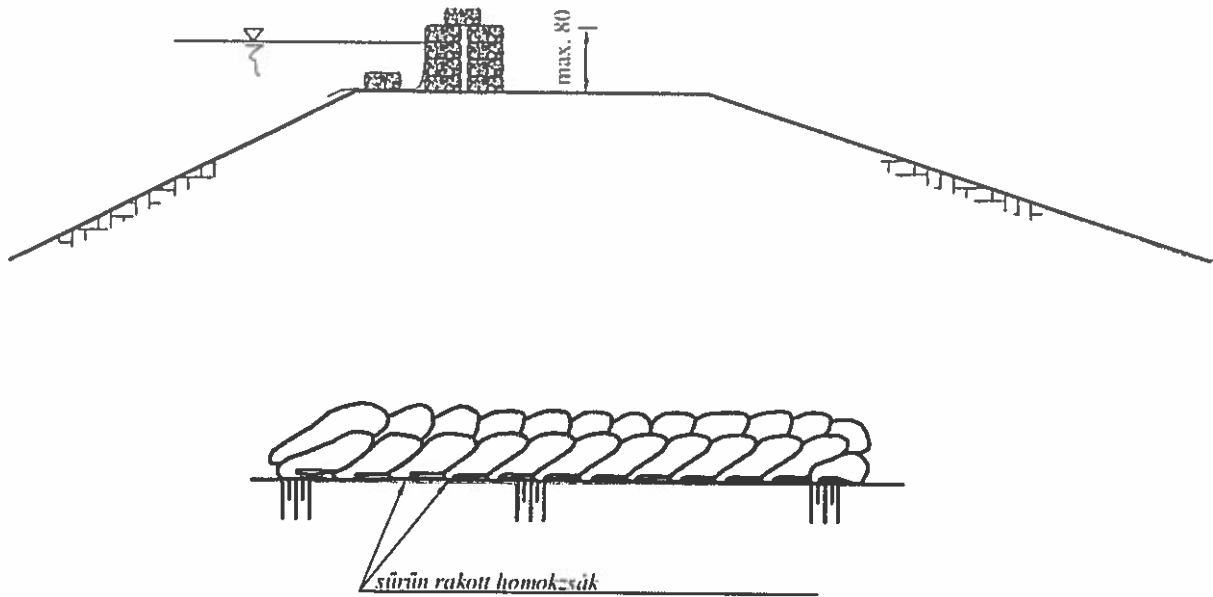

8.2.2. Védekezés a töltéstest átázása ellen

Szivárgás elleni védekezés alapszabályai:

A szivárgás addig, amíg az erózió meg nem indul, közvetlen veszélyt nem jelent; a szivárgó, átázó töltésszakaszokat tehát állandóan figyeltetni kell; a védelemre fel kell készülni; védekezni azonban csak akkor kell, ha a szivárgó víz zavarossá válik, vagy a rézsű felületén káros elváltozások jelei mutatkoznak.

Az átszivárgó víznek a töltésből való kivezetéséről gondoskodni kell.

A töltés nagyobb mértékű átázását a mentett oldali rézsűk megcsapolásával és szűrőzésével lehet megakadályozni.

Ha ez nem vezet kellő eredményre, a töltéstestbe beszivárgó víz mennyiségének csökkenését kell megkísérelni a vízfelőli rézsű vízzáróbbá tételével, vagy a szivárgási úthossz növelésével.

A védekezés módjai:

Mentett oldali védekezés:

- a szivárgó víz kivezetése a töltéstestből;
- töltéserősítés padka létesítéssel.

Vízoldali védekezés:

- pl. fóliaterítés homokzsákos leterheléssel.

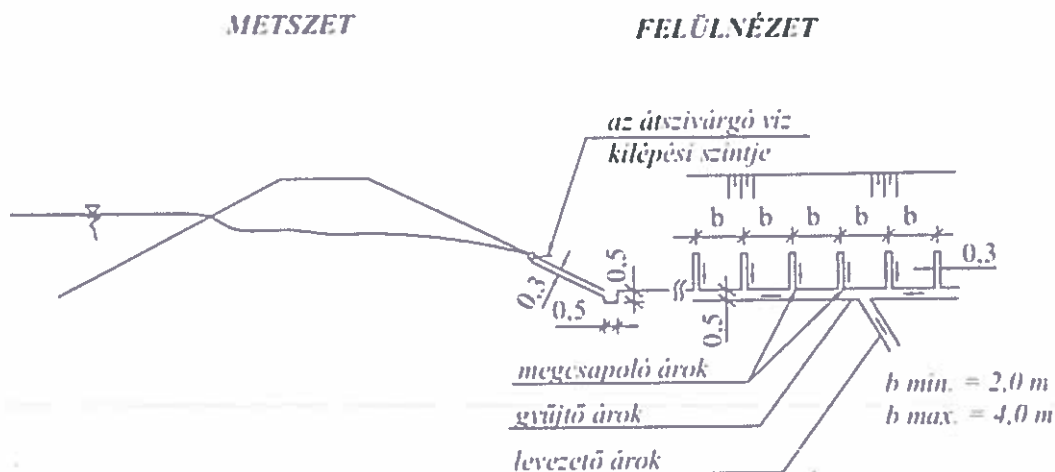

8.2.3. Védekezés csurgás ellen

A vízdali rézsűn lyukkereső ponyvával kell megkeresni a bemeneti nyílást. A nyílás mentett oldalon való eldugaszolása tilos! Ha a vízdali nyílás lezárása sikertelen és a hordalékolás folyamatos, ellennyomó medence kialakítása szükséges homokzsákból. Az ellennyomó medence vízszintjének folyamatos szinten tartása érdekében az egyensúlyi állapot beállta után gondoskodni kell a többletvíz elvezetéséről.

Szabályok:

Az elzárást a vízdali belépés helyén kell megkísérelni mentett oldali kifolyónyílást elzárni tilos.

A vízfelőli befolyó nyílást fel kell deríteni, a csurgást állandóan figyelni kell, védekezni csak a mentett oldalon lüktetővé, vagy zavarossá válásakor szükséges, vagy ha a kifolyó víz mennyisége növekszik.

A kifolyó vizet a töltés lábától el kell vezetni.

Elzárási módok

Ha a vízdali befolyó nyílás:

LENTI VÁROS HELYI VÍZKÁRELHÁRÍTÁSI VÉDELMI TERVE

1. Az árvízszint alatt kis mélységben (30-40 cm) van, akkor a rézsű taposásával keressük a nyílást, egy személy a mentett oldalon figyeli a víz zavarodását. Ha a víz zavarossá válik, a taposás helyét döngöléssel, valamint friss föld behordásával és bedöngölésével zárjuk el. A mentett oldali kifolyás megszűnésével válik az elzárás eredményessé.

2. Közepes mélység esetén (50-100 cm) egy gereblye fel alá mozgatásával keressük a nyílást. Ha a csurgás a gereblyezés miatt zavarossá válik, elzárható a hullámtéri oldalra helyezett homokzsákokkal, amelyekre még földet is döngölhetünk, vagy a töltés tengelyével párhuzamosan karósort verünk le (szorosan egymás mellé) és a töltés valamint a karósort közé földet döngölünk. Másik módja az elzárásnak a járatra való ráásás és föld visszadöngölés.

3. Nagyobb mélységben lévő lyukak felkutatására lyukkereső ponyvát használunk. Csurgás elzárása fóliaterítéssel és homokzsákokkal – növényzet nélküli rézsűn alkalmazható bűvármunkával.

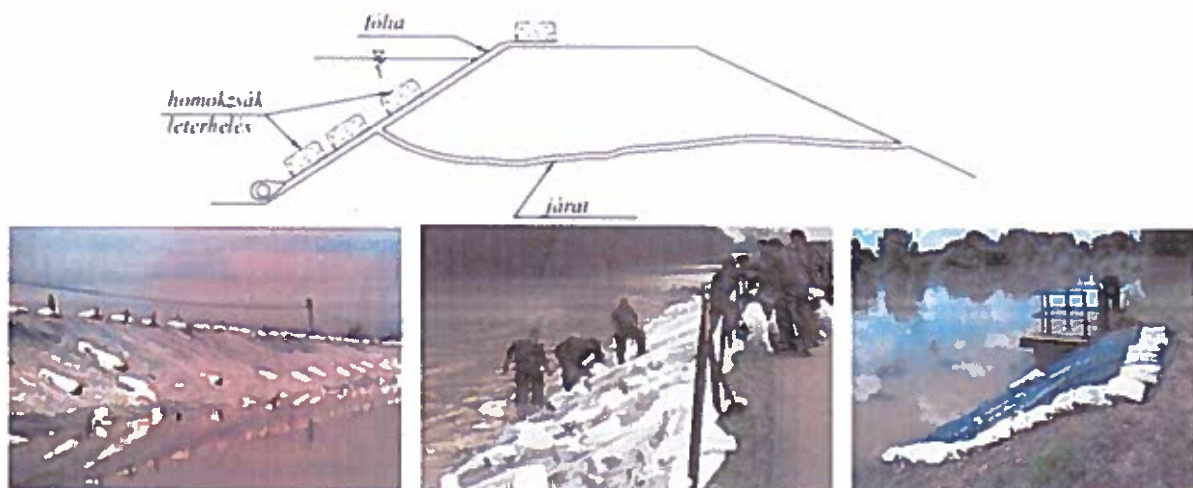

8.2.4. Védekezés rézsűcsúszás ellen bordás megtámasztással

Legáltalánosabb védekezési módja a bordás töltésmegtámasztás. A lecsúszott, megsúvadt rézsűt terhelni tilos. A védekezés szakembert igényel. A megsúvadt rézsű csúszólapjának meghatározása után leterhelést kell készíteni.

A rézsűcsúszás elleni védelem alapszabályai:

A víznek a mentett oldalra történő átjutását meg kell akadályozni (vagy legalább csökkenteni és/vagy késleltetni).

A védekezés során a töltésen átszivárgó víz mentett oldali kivezetéséről a lehetőségek szerint folyamatosan gondoskodni kell.

A csúszásra hajlamos töltésrézsűt meg kell támasztani, ügyelve arra, hogy a megtámasztás valóban megtámasztás és ne terhelés legyen, A megtámasztás érjen túl a csúszólap terepszintű kimetsződésén.

Az elfolyásra hajlamos szikes anyagból készült töltésszakaszokat ki kell váltani és olyan erős támasztó- vagy körtöltést kell építeni, amely a fellépő víz- és földnyomás teljes értékű felvételére alkalmas.

A megcsúszott rész felső részére rakott homokzsák jelentősen rontja az állékonyságot. Elhelyezése értelmetlen, a beavatkozás hibás, azonnal elbontandó! A megcsúszott és a helyben maradó rész közötti töltéstestből a vizet ki kell vezetni. Ezzel csökkentjük a megcsúszott részre nehezedő víznyomást.

A védekezés módja:

Mentett oldali rézsűcsúszás esetén a mentett oldalon:

- bordás megtámasztás,
- a felszínre törő víz kivezetése a töltéstestből szivárgókkal,
- padka építése.

Mentett oldali rézsűcsúszás esetén a vízdalon:

- fóliaterítés homokzsák leterheléssel.

Vízdali rézsűcsúszás: hirtelen apadó árvíz esetén következhet be. Az árvíz elmúlásával a megmozdult földtömeg teljes eltávolításával kell a töltést helyreállítani.

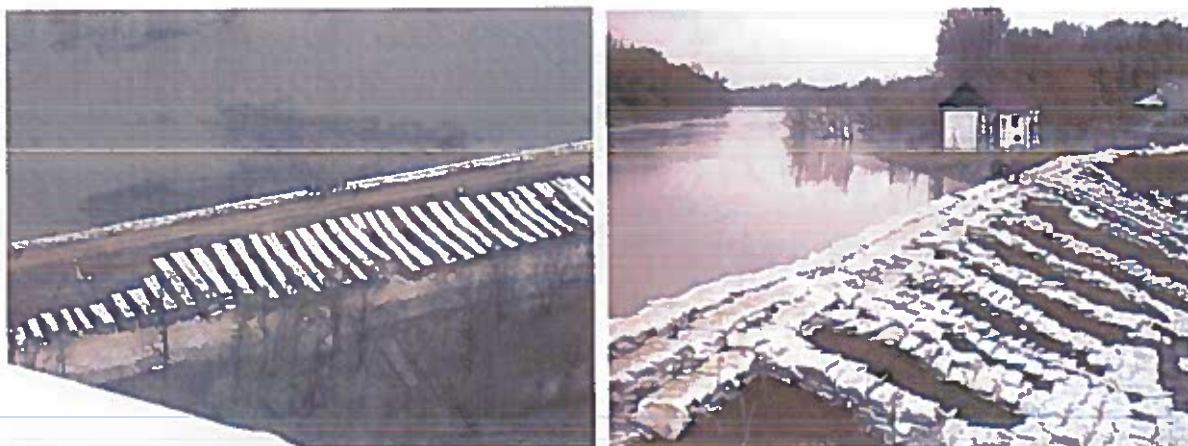

A rézsű gycpfelületét célszerű 1-1,5 méterenként kapával megbontani és 5-10 cm mélységben sekély barázdákat kialakítani a töltéstestben lévő víz kivezetésére.

LENTI VÁROS HELYI VÍZKÁRELHÁRÍTÁSI VÉDELMI TERVE

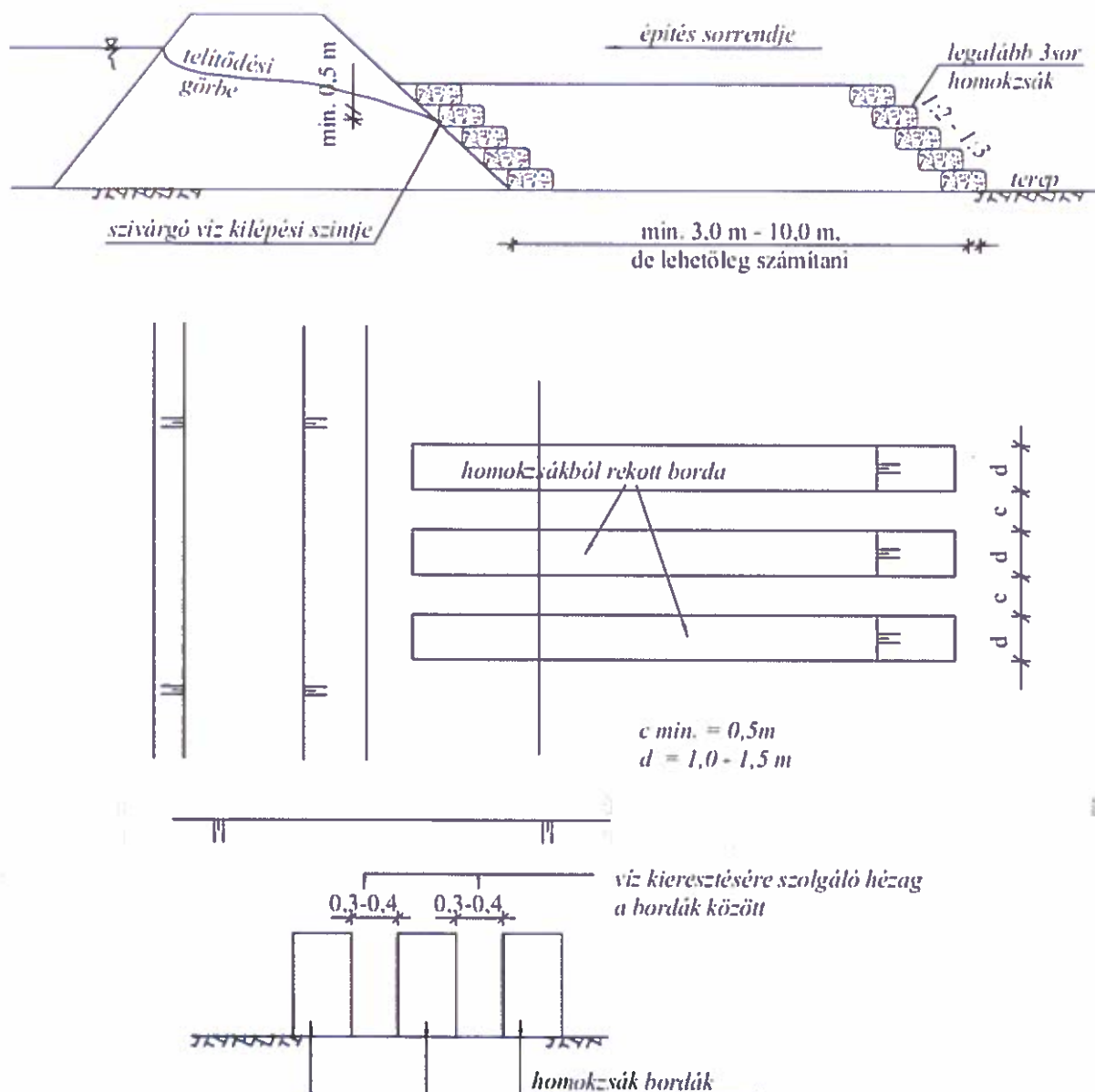

8.2.5. A töltés mentett oldali részén bekövetkező felpuhulás, felpúposodás elleni védekezés

Védekezésnél a mentett oldali terepszinten bordás leterhelés szükséges, 2-4 homokzsák magasnyi bordákkal. A mentett oldali rézsúlábnál bordás megtámasztást kell készíteni a felpuhulás magasságáig. E megtámasztásnál vigyázni kell arra, hogy a rézsű felpuhult része ne csússzon le, kialakítása hasonló a rézsűcsúszás elleni védekezéshez.

A felpúposodást ki kell szűrni pl. lapátnyéllel. Kiszűrés után a kifolyó víz gyakran hoz talajszemcséket, de ez a kísérő jelenség hamar abbamarad. Ha a talajszemcsék kihordása vagy a kifolyó víz intenzitása nem csökken, buzgárként kell a védekezést folytatni.

8.2.6. Védekezés buzgár ellen

A védekezés szabályai:

A homokzsákból készített ellennyomó medencében a kialakítandó vízszintet addig kell emelni, amíg a kiáramló víz tiszta nem lesz, az egyensúlyi állapot elérésekor - a még érvényesülő

nyomáskülönbség már ne legyen képes az altalaj anyagának elhordására - a plusz vizek elfolyását biztosítani szükséges.

A védekezés szakembert igényel! A kiáramló víz helyét eldugaszolni tilos!

A buzgár elfojtásával nem ér véget a jelenség elleni védekezés. Továbbra is fokozott figyelmet kell fordítani a buzgár helyére és közvetlen környezetére. Állandó éjjel-nappali figyelőszolgálat szükséges a területen és a védekezésre előkészített anyagokat (töltött homokzsák, fólia) könnyen elérhető helyen kell tartani, valamint biztosítani kell a mozgatható, védekező erőket.

A védekezés módja:

Egyedi buzgár elfogásakor 3-5 m átmérőjű kör alakú ellennyomó medencét előnyös építeni. A medence falvastagsága legalább 3 sor széles, kötésbe rakott homokzsák legyen. A szükséges magasság 1,0 – 1,2 m, ennél magasabb építménynél kidőlés, talajtörés elkerülése érdekében legalább 5 sor szélességű legyen a fal vastagsága. Éles szélű csövek, kútgyűrűk nem alkalmazhatók a buzgár elfogására.

Fontos szabály: az ellennyomó medencét csak addig szabad emelni, míg a buzgár kürtőjéből az anyagkihordás meg nem szűnik. Mikor ez bekövetkezik, az ellennyomást nem szabad tovább növelni, a buzgárból kifolyó vizet a homokzsákfalon kialakított túlfolyón kell elvezetni.

A buzgárt körbefogó medence építéskor állandóan figyelni kell annak környezetét, s talajtörésre utaló jel esetén – a fedőréteg megemelkedése, újabb buzgár megjelenése, koncentrált kifolyás a medence talpánál – azonnal újabb medence építését kell megkezdeni.

A medencék kialakításának módjai:

- A buzgárt elfogó gyűrű alakú elzárás, amelyhez szíromlevélszerűen csatlakoztathatók a fiókkazetták. Akkor alkalmazható, amikor a főelzárás környezetében kialakult talajtörés kis területre korlátozódik.
- Amennyiben a jelenség közel alakul ki a töltéshez (kisebb, mint 10 m), kialakítható olyan téglalap vagy patkó alakú medence, amely körbefogja a veszélyesnek ítélt területet. Az így kialakított medencékben csökkenő vízszinteket kell kialakítani a buzgártól kiindulva, törekedve mindenhol az egyensúlyi vízszintre.
- Abban az esetben, ha a buzgár a töltéstől távol (nagyobb távolságra, mint 15-20 m) alakul ki, az elfogásra a koncentrikus körrel kombinált „szíromlevél” alkalmazása javasolt.

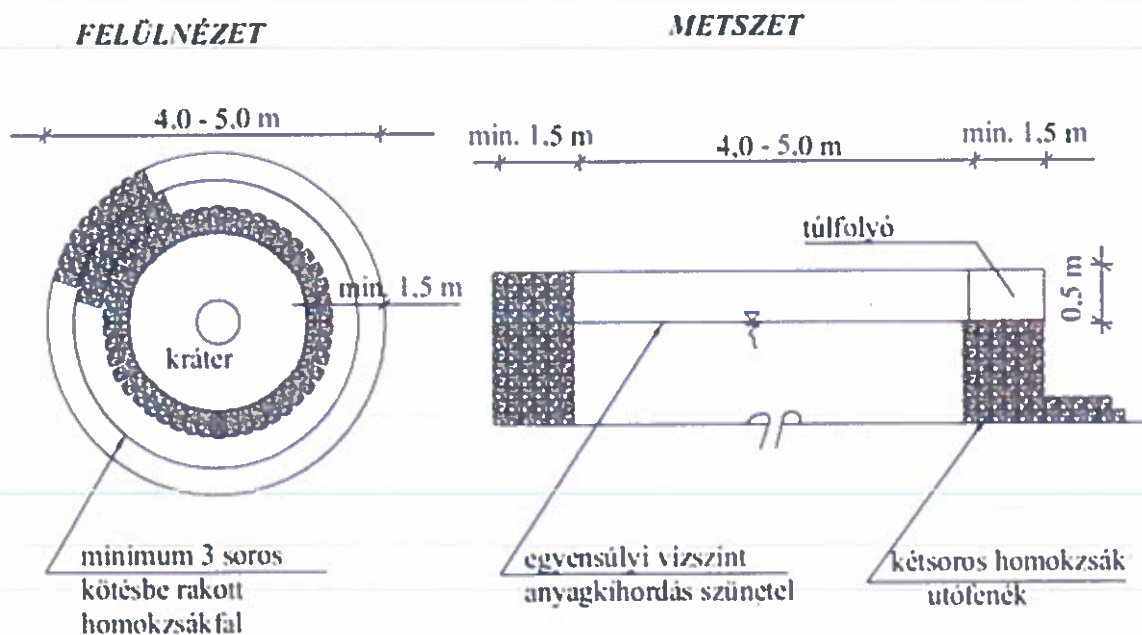

Az ellennyomó medence kialakításának ábrája

9. VÉDEKEZÉssel ÖSSZEFÜGGŐ JOGSZABÁLYOK JEGYZÉKE, RÖVID IRÁNYMUTATÁSSAL

9.1. Kiemelt jogszabályi vonatkozások

A 232/1996. (XII. 26.) Korm. rendelet a vizek kártételei elleni védekezés szabályairól joganyag 9. § alapján a Vízügyi Igazgatási szerv (VIZIG) a Vgtv. 16. § (4) bekezdés *d*) pontja szerinti szakmai irányítási feladatkörében hagyja jóvá a települési vízkár-elhárítási terveket.

A védekezés műszaki feladatainak helyi irányítását a helyi önkormányzati tulajdonban lévő védőműveken ellátja (232/1996 (XII.26.) Korm. rendelet 6. §. (1) b) pont):

- az I., II. és III. védekezési készütség tartama alatt a polgármester vagy a polgármester által kijelölt és a VIZIG igazgató által jóváhagyott védelemvezető,
- rendkívüli védekezési készütség tartama alatt, ha veszélyhelyzet kihirdetésére nem kerül sor, a polgármester vagy a vízügyi igazgatási szervek irányításáért felelős miniszter által kijelölt személy,
- a veszélyhelyzet időtartama alatt a vízügyi igazgatási szervek irányításáért felelős miniszter által kijelölt személy.

Az I., II. és III. fokozatú védekezési készütséget a védekezésre kötelezett szervezet vezetője rendeli el, módosítja és szünteti meg. (232/1996 (XII.26.) Korm. rendelet 13. § (1)).

A rendkívüli védekezési készütség elrendeléséről és megszüntetéséről a vízügyi igazgatási szervek irányításáért felelős miniszter dönt. A katasztrófavédelemről szóló törvényben meghatározott veszélyhelyzeti feltételek fennállása esetén a polgármester a védelmi bizottság útján javaslatot tesz a vízügyi igazgatási szervek irányításáért felelős miniszternek a veszélyhelyzet kihirdetésének kezdeményezésére. (232/1996 (XII.26.) Korm. rendelet 4. §.)

A védekezési készütségi fokozatokban, a műszaki irányítás feladatainak ellátása során a polgármester vagy az általa kijelölt védelemvezető a Helyi Védelmi Bizottság elnöke útján közvetlenül a Megyei Védelmi Bizottság vezetőjének van alárendelve. Rendkívüli védekezési készütség időszakában, ha veszélyhelyzet kihirdetésére nem kerül sor, a polgármester vagy az általa kijelölt védelemvezető a Törzs útján a vízügyi igazgatási szervek irányításáért felelős miniszternek van alárendelve. (232/1996 (XII.26.) Korm. rendelet 16. §.)

Az önkormányzatnak a védekezés szakmai irányítását készütség elrendelésekor meg kell kérni az VIZIG-től. A vízgazdálkodásról szóló 1995. évi LVII. törvény 16. § (4) d) pontja szerint a vízügyi igazgatási szervnek vízkárelhárítással összefüggő feladata a helyi önkormányzatok vízkár-elhárítási tevékenységének szakmai irányítása. Az Igazgatóság (VIZIG) ellátja a vizek kártételei elleni védelemmel, a vízkárelhárítással (árvíz- és belvízvédekezéssel, vízhiány kárelhárítással, valamint a vízminőségi kárelhárítással) összefüggő – külön jogszabályban meghatározott – feladatokat, ebben a körben irányítja a helyi önkormányzatok, valamint a víztársulatok vízkárelhárítási tevékenységét, ebben a jogkörben eljárva – elrendelt védekezési készütség esetén – a vízkárelhárítási szakmai feladatok tekintetében utasítási jogkörrel rendelkezik. (223/2014. (IX. 4.) Korm. rendelet 7.§ (1) ad))

A védekezési készütségi fokozatok elrendeléséről, módosításáról és megszüntetéséről a Polgármester a működési terület szerinti VIZIG ügyeletét, a hivatásos katasztrófavédelmi szerv

területi szervét és a lakosságot haladéktalanul tájékoztatni köteles. (232/1996 (XII.26.) Korm. rendelet 14. §. b) pont)

Védekezési tevékenységükről a készülség ideje alatt naponta köteles a Polgármester az illetékes VIZIG műszaki ügyeletére tájékoztatást adni. (232/1996 (XII.26.) Korm. rendelet 18.§.). Lehetőség szerint ezt reggel 7:00 óráig meg kell tenni az megelőző 24 órára.

A rendkívüli eseményekről haladéktalanul, az (1) bekezdésben meghatározottak szerint kell jelentést tenni, illetőleg tájékoztatást adni. (232/1996 (XII.26.) Korm. rendelet 18.§.)

Ha az árvízvédelmi védvonal átszakadásának veszélye fenyeget, vagy ha az elöntések emberi életet, létesítményeket és javakat veszélyeztetnek, a veszélyeztetett területekről a kitelepítés elrendelésére a Polgármester jogosult. Az ezzel kapcsolatban meghozott döntésről a polgármester soron kívül tájékoztatja a hivatásos katasztrófavédelmi szervet. (232/1996 (XII.26.) Korm. rendelet 19.§.).

A készülség megszüntetését követő 15 napon belül a védelemvezető (Polgármester) a felülvizsgálatra jogosult szerv részére a védekezésről összefoglaló jelentést köteles készíteni és jóváhagyásra előterjeszteni. (232/1996 (XII.26.) Korm. rendelet 20.§.)

A védelemvezető (Polgármester) a készülség megszüntetése után haladéktalanul gondoskodik (232/1996 (XII.26.) Korm. rendelet 20.§.):

- a védekezéshez használt anyagok, eszközök és felszerelések összegyűjtéséről, kijavításáról és raktározásáról, az elhasználtaknak az előírt mennyiségre való kiegészítéséről;
- a védekezésben részt vett dolgozók járandóságainak elszámolásáról;
- más szervektől, valamint az állampolgároktól igénybe vett szolgáltatások, anyagok, eszközök és felszerelések elszámolásáról, illetőleg a meglevők visszaadásáról;
- a megrongálódott védőművek helyreállításáról.

9.2. Vízkárelhárítással kapcsolatos főbb jogszabályok

A vízgazdálkodásról szóló 1995. évi LVII. törvény (Vgtv.)

Tartalmazza a vizekkel és vízi létesítményekkel összefüggő állami és települési önkormányzati feladatokat. Külön rendelkezik a vizek kártételei elleni védelem és védekezés pontos teendőiről, tételesen meghatározva a polgármester (főpolgármester) az árvíz- és belvízvédekezéssel kapcsolatos államigazgatási feladatait és hatáskörét.

2009. évi CXLIV törvény a vízitársulatokról

A törvény szabályozza a vízitársulatok alapítását, szervezetére, működését, tevékenységi körét, szakmai feladatait, a társulat és tagjai jogait, kötelezettségeit, felelősségét, a társulat gazdálkodását, szervezeti változásainak formáit, továbbá törvényességi felügyeletét.

A Magyarország helyi önkormányzatairól szóló 2011. évi CLXXXIX. törvény

A törvény szerint a helyi közügyek, valamint a helyben biztosítható közfeladatok körében ellátandó helyi önkormányzati feladatok – többek között – különösen: a helyi környezet- és természetvédelem, vízgazdálkodás, vízkárelhárítás.

2011. évi CXCVI. törvény a nemzeti vagyonról

A törvény szabályozza az állam és a helyi önkormányzatok tulajdonában álló vagyon (a továbbiakban: nemzeti vagyon) megőrzésének, védelmének és a nemzeti vagyonnal való felelős gazdálkodásnak a követelményeit, az állam és a helyi önkormányzatok kizárólagos tulajdonának körét, a nemzeti vagyon feletti rendelkezési jog alapvető korlátait és feltételeit, valamint az állam és a helyi önkormányzat kizárólagos gazdasági tevékenységeit.

A törvény mellékletében szerepel az állam kizárólagos tulajdonában lévő folyók, patakok, mellékágak és azok medre, valamint vizilétesítmények listája.

A vízgazdálkodási hatósági jogkör gyakorlásáról szóló 72/1996. (V.22.) Korm. rendelet (Hkr.)

A rendelet a vízügyi igazgatási szervek, valamint a helyi önkormányzatok jegyzőinek vízgazdálkodási hatósági hatásköréről és a hatósági jogkör gyakorlásának rendjét határozza meg.

A vizek kártételei elleni védekezés szabályairól szóló 232/1996. (XII.26.) Korm. rendelet (Vhr.)

A rendelet meghatározza a védekezés országos irányítását, a védekezés műszaki feladatinak helyi irányítását, a védelmi bizottság feladatait.

A rendelet a meghatározott fokozatú védekezési készültség elrendeléséről, megszűnéséről, módosításáról, illetve az ehhez szükséges tájékoztatási kötelezettség teljesítéséről is rendelkezik, tartalmazza a védelemvezető feladatait, a védekezés megszüntetését követő intézkedésekkel kapcsolatos rendelkezéseket.

147/2010. (IV. 29.) Korm. rendelet a vizek hasznosítását, védelmét és kártételeinek elhárítását szolgáló tevékenységekre és létesítményekre vonatkozó általános szabályokat tartalmazza.

223/2014. (IX. 4.) Korm. rendelet a vízügyi igazgatási és a vízügyi, valamint a vízvédelmi hatósági feladatokat ellátó szervek kijelöléséről

A jogszabály meghatározza az Országos Vízügyi Főigazgatóság (OVF), területi vízügyi igazgatóságok, valamint a vízügyi igazgatási és hatósági szervek szervezeti felépítését, igazgatási feladatait, a hatósági és szakhatósági eljárásokra vonatkozó szabályokat, valamint az illetékességi területeit.

83/2014. (III. 14.) Korm. rendelet

A nagyvízi meder, a parti sáv, a vízjárta és a fakadó vizek által veszélyeztetett területek használatáról, hasznosításáról, valamint a folyók esetében a nagyvízi mederkezelési terv készítésének rendjére és tartalmára vonatkozó szabályokról szóló joganyag tartalmazza a parti sávra, a folyók nagyvízi medrének használatára és hasznosításra vonatkozó szabályozásokat,

területhasználati korlátozásokat, beépítési kritériumokat. A rendelet tartalmazza a fakadó és szivárgó vizek által veszélyeztetett, valamint a vízjárta területekre vonatkozó szabályokat, továbbá a folyók nagyvízi medrére vonatkozó kezelési terv készítésének rendjére és tartalmára vonatkozó előírásokat.

Az árvíz- és a belvízvédekezésről szóló 10/1997. (VII. 17.) KHVM rendelet

A rendeletben az ár és belvízvédelmi feladatok konkrét meghatározása szerepel. A felkészülés részeként a védelmi tervek fajtáinak meghatározása, tartalma, elhelyezése is szabályozásra került.

A rendelet melléklete tartalmazza az állami tulajdonú árvízvédelmi vonalak védelmi szakaszainak, belvízrendszereknek és védelmi szakaszoknak a felsorolását.

18/2003 (XII.9.) KvVM–BM együttes rendelet a települések ár- és belvíz veszélyeztetettség alapon történő besorolásáról

A rendelet a településeket ár- és belvíz veszélyeztetettség szerint három csoportba sorolja be.

A vizek hasznosítását, védelmét és kártételeinek elhárítását szolgáló tevékenységekre és létesítményekre vonatkozó műszaki szabályokról szóló 30/2008. (XII. 31.) KvVM rendelet

A rendelet részletesen szabályozza a vizek hasznosítását, védelmét és kártételeinek elhárítását szolgáló munkák, művek és létesítmények műszaki tervezésére, rendeltetésszerű és biztonságos kialakítására, használatára, fenntartására és üzemeltetésére, vonatkozó előírásokat.

74/2014 (XII.2.3) BM rendelet a folyók mértékadó árvízszintjeiről

A jogszabály megállapítja a folyók, azokba torkolló vízfolyások, csatornák árvízvédelmi műveinek, keresztező műtárgyainál, nyílt ártéren vagy hullámtéren lévő - létesítmény tervezésekor, méretezésekor, megvalósítása során figyelembe veendő mértékadó árvízszinteket.

1979/2013. (XII. 3.) Korm. határozat a vízkárelhárítás és az öntözés hatékonyságának növelését biztosító intézkedésekről.

Ez a jogszabály írja elő többek között az árvíz által veszélyeztetett nyílt ártéri települések tekintetében a települési vízkárelhárítási tervek elkészítése, illetve felülvizsgálata az állami védekezésért felelős vízügyi igazgatási szerv feladata legyen. Határidőt a települési vízkárelhárítási tervek tekintetében: 2014. április 30-ra tűzi ki. A jogszabály rendelkezik a nagyvízi mederkezelési tervek elkészítésére vonatkozóan is, melyeknek elkészítési határidejét 2014. december 31-re teszi.

9.3. Katasztrófavédelemmel, polgári védelemmel összefüggő jogszabályok

Magyarország Alaptörvénye (2011. április 25.)

2011. évi CXXVIII. törvény a katasztrófavédelemről és a hozzá kapcsolódó egyes törvények módosításáról

234/2011 (XI. 10.) kormányrendelet a katasztrófavédelemről és a hozzá kapcsolódó egyes törvények módosításáról szóló 2011. évi CXXVIII. törvény végrehajtásáról

62/2011. (XII. 29.) BM rendelet a katasztrófák elleni védekezés egyes szabályairól

9.4. Védekezés költségeinek elszámolásával, megtérítésével kapcsolatos joganyagok

9/2011. (II. 15.) Korm. rendelet a vis maior támogatás felhasználásának részletes szabályairól

A támogatás igénylésének feltétele, hogy az önkormányzat a váratlan esemény bekövetkeztétől vagy – védekezési kiadások esetén – a védekezés megkezdésétől számított 7 napon belül a rendeletben meghatározott adatlapon a szükséges bejelentést megtegye (<http://ebr42.otm.gov.hu/palyazat>), tekintettel arra, hogy a jelentésre nyitva álló határidő elmulasztása jogvesztő.

A jogszabály komplex módon szabályozza a támogatási igény benyújtását és a támogatás elszámolását, melyhez a szükséges nyomtatványok a rendelet mellékletét képezik.

6/1989. (V.13.) KVM rendelet a víz-és környezeti károk elleni védekezésnél foglalkoztatottak járandóságáról

A jogszabály, többek között – a helyi vízkár-elhárítási, vízminőségi – és más környezeti kárelhárítási tevékenység irányítására és ellátására beosztott dolgozókra terjed ki, szabályozza a védekezési munka díjazását, a biztonsági pótlékot, a készenlét díjazását, a napi pihenőidőt, a kiküldetési költségeket, a védekező dolgozók ellátását.

9.5. Kárenyhítés

a) Önkormányzati védekezési kiadások, illetve önkormányzati tulajdonú ingatlanokban bekövetkezett károk kárenyhítése

b) Magántulajdonban lévő ingatlanokban és ingókban bekövetkezett károk kárenyhítése
Kormányzati döntés szükséges az esetleges kárenyhítésről. Amennyiben ez a döntés megszületik, szükséges érintett körnek (ld. lakóingatlan), a támogatás feltételeinek, a nem támogatható körnek, a kárbejelentés módjának, a kárfelmérés metodikájának, valamint a finanszírozás alapelveinek meghatározása.

9.6. Kárhelyreállítás

A védművek, depóniák helyreállításának felelőssége a védmű/depónia, tulajdonosának személyéhez igazodik. A helyreállítás ebben az esetben az árvíz levonulását megelőző állapot helyreállítását jelenti, fejlesztésre nincs lehetőség.

(A vízfolyások medrének helyreállítási felelőssége vonatkozásában szintén a tulajdonos személye az irányadó.)

a) *állami tulajdonú védmű/depónia*

helyreállításért felelős: állam

b) *önkormányzati tulajdonú védmű/depónia*

helyreállításért felelős: önkormányzat

Kormány döntés szükséges abban a vonatkozásban, hogy az önkormányzati védművek, depóniák helyreállítását az állam átvállalja-e az önkormányzattól, segítséget nyújt e.

9.7. Egyéb nem részletezett jogszabályok

1991. évi XXXIII. tv egyes állami vagyontárgyak önkormányzatok tulajdonába adásáról

A tűz elleni védekezésről, a műszaki mentésről és a tűzoltóságról szóló 1996. évi XXXI. törvény

A katasztrófavédelemről és a hozzá kapcsolódó egyes törvények módosításáról szóló 2011. évi CXXVIII. törvény

2011. évi CCIX. törvény A közműves ivóvízellátó és szennyvízelvezető rendszer igénybevétele során figyelembe kell venni a víziközmű-szolgáltatásról szóló előírásait.

2012. CLXXXV. tv. a hulladékról

123/1997. (VII. 18.) Korm. rendelet A vízbázisok, a távlati vízbázisok az ivóvízellátást szolgáló vízilétesítmények védelméről

120/1999. (VIII. 6.) Korm. rendelet a vizek és a közcélú vízilétesítmények fenntartására vonatkozó feladatokról

50/2001. (IV. 3.) Korm. rendelet a szennyvizek és szennyvíziszapok mezőgazdasági felhasználásának és kezelésének szabályairól

25/2002. (II. 27.) Korm. rendelet a Nemzeti Települési Szennyvízelvezetési és -tisztítási Megvalósítási Programról

219/2004. (VII. 21.) Korm. rendelet A felszín alatti vizek védelméről

220/2004. (VII. 21.) Kormányrendelet A felszíni vizek minősége védelmének szabályairól

90/2007. (IV. 26.) Korm. rendelet A környezetkárosodás megelőzésének és elhárításának rendjéről

LENTI VÁROS HELYI VÍZKÁRELHÁRÍTÁSI VÉDELMI TERVE

234/2011. (XI. 10.) Korm. rendelet a katasztrófavédelemről és a hozzá kapcsolódó egyes törvények módosításáról szóló 2011. évi CXXVIII. törvény végrehajtásáról

90/2007 (IV.26) Korm. rendelet a környezetkárosodás megelőzésének és elhárításának rendjéről szóló joganyag

27/2004. (XII. 25.) KvVM rendelet A felszín alatti víz állapota szempontjából érzékeny területen lévő települések besorolásáról

28/2004. (XII. 25.) KvVM rendelet A vízszennyező anyagok kibocsátásaira vonatkozó határértékekről és alkalmazásuk egyes szabályairól

10/2010. (VIII. 18.) VM rendelet A felszíni víz vízszennyezettségi határértékeiről és azok alkalmazásainak szabályairól

2/1999 (KHV Ért.15.) KHVM-KÖM eü utasítást a vízminőségi kárelhárítással összefüggő területi tervekről szóló joganyag

10. KÖTELEZŐ DOKUMENTÁCIÓK ELKÉSZÍTÉSÉRE VONATKOZÓ INFORMÁCIÓK

10.1. Védelmi napló és napi jelentés

Az I-II-III. fokozat elrendelését követően kötelező vezetni az alábbi dokumentumokat.

10.2. Összefoglaló jelentés

A készülség megszüntetését követően összefoglaló jelentést szükséges készíteni a védekezési munkákról a képviselő testület számára. A jelentésben elemezni kell a helyi vízkárelhárítási készülséget kiváltó okokat, a védekezés folyamán megtett intézkedések eredményeit, a műveken végzett munkálatokat, a jelentkező károk mértékét. Az összefoglaló jelentésnek ki kell térnie arra, hogy milyen tevékenységekkel lehetne csökkenteni a károkat, illetve a védekezés tapasztalatai alapján, mely területeken kell további műszaki tevékenységet - fejlesztést, fenntartást - folytatni a hatékonyabb vízelvezetés, a vízkárok megelőzése érdekében. Az értékelés egy példányát a területileg illetékes vízügyi igazgatóság részére is meg kell küldeni.

10.3. Települési vízkárelhárítási terv

A védelmi terv aktualizálását a vízkárelhárítási időszak után szükségszerűen és az időközben történt fejlesztések – amelyek hatással vannak a vizek lefolyására - (infrastruktúra kiépítése, út, autópálya, tározó, stb.) befejezését követően el kell végezni és **a jogszabályban meghatározottak alapján évente – havária esetén haladéktalanul - felül kell vizsgálni.**

10.4. Gazdasági bizonylatok

Az elrendelt készülségi fokozatok alatt a védekezési beavatkozásokkal összefüggésben felmerülő gazdasági dokumentumokat, bizonylatokat különös gondossággal kell elkészíteni és összegyűjteni a későbbi elszámolás és a szükséges támogatások, **VIS MAIOR kárigények jogszerű alátámasztása érdekében.**

II. LAKOSSÁGVÉDELMI TERVRÉSZ

LENTI VÁROS HELYI VÍZKÁRELHÁRÍTÁSI VÉDELMI TERVE

A lakosságvédelmi tervrész összeállításához Vállalkozó igényelte Megbízó Katasztrófavédelmi Veszélyelhárítási tervét, amelynek elválaszthatatlan melléklete jelen vízkárelhárítási dokumentáció.

A vízkárelhárítási terv összeállítása során a Veszélyelhárítási tervet Megbízó nem adta át.

1. KÖZVETLENÜL VESZÉLYEZTETETT LAKOSOK SZÁMA AZ ÖSSZES LAKOSSÁGSZÁM VISZONYLATÁBAN

Megnevezés	Összesen	Közvetlenül veszélyeztetett
Lakos száma (fő)	901 fő	-

2. KÖZVETLENÜL VESZÉLYEZTETETT ANYAGI JAVAK

2.1. Lakóházak, intézmények, egyéb létesítmények

Megnevezés	Összesen
Ingtatlanok	Kisfaludy utca mélyfekvésű területrészeinek épületei Hegyalja utca mélyfekvésű területrészeinek épületei Honvéd utca É-i ingatlanjai Petőfi utca ingatlanjai, különösen a Honvéd utca torkolata közelében József Attila utca ingatlanjai Bottyán János utca ingatlanjai Bánffy utca épületei Gyöngyvirág utca épületei Táncsics utca ingatlanjai Csörgő utca épületei Kinizsi utca ingatlanjai Máhomfa, Máhomfai utca Bárszentmihályfa, Mihályfai út Mumor, Arany János utca Mumor, Damjanich utca Lentiszombathely, Tavasz utca épületei Lentikápolna, Kápolnai út Lentikápolna, Templom tér
Iskola	-
Óvoda/bölcsőde	-
Önkormányzati épület	-
Kultúrház/középület/faluház	-
Ipari létesítmény	-
Mezőgazdasági létesítmény	-
Kereskedelmi létesítmény	-
Műemlék jellegű építmény	-
Köztéri létesítmények	-
Allattartó telepek	-
Egyéb, üdülő	-

LENTI VÁROS HELYI VÍZKÁRELHÁRÍTÁSI VÉDELMI TERVE

2.2. Infrastruktúra elemek

Megnevezés	Összesen
Kút (db)	-
Vízivételi hely (db)	-
Vízmű (db)	-
Szennyvíztelep/átemelő (db)	-
Elektromos elosztó központ (db)	-
Gázfogadó állomás (db)	-

3. GYÜLEKEZŐ HELY MEGHATÁROZÁSA

3.1. Otthonát elhagyó lakosság (szükség szerint)

Megnevezés	Cím
Lenti Város Önkormányzata	8960 Lenti, Zrínyi utca 4.

3.2. Védekezés alkalmával beavatkozó erők

Megnevezés	Cím
Lenti Város Önkormányzata	8960 Lenti, Zrínyi utca 4.

4. KIMENEKÍTÉS MEGTERVEZÉSE

Gyülekezési körlet	8960 Lenti, Zrínyi utca 4.
A kimenekítés irányítója	Horváth László polgármester
A kimenekítést végrehajtó szervezet	Önkormányzat
Közbiztonsági feladatok	Veszélyes terület biztosítása, őrzés, forgalom irányítás

III. KÖTELEZŐ DOKUMENTUMOK

1. sz. dokumentum: Elrendelő határozat-minta (Lenti Városra aktualizálva)

ELRENDELŐ HATÁROZAT

Az elmúlt napok hidrometeorológiai viszonyai és a kialakult helyzetre való tekintettel.....-tól fokú vízkárelhárítási készültséget rendelek el, a vizek kártétel elleni védekezés szabályairól szóló 232/1996. (XII.26.) Korm. rendelet 13.§ (1) bekezdése szerinti jogkörömben eljárva.

A védekezés ideje alatt a Műszaki ügyelet Lenti Város Önkormányzatának épületében működik (8960 Lenti, Zrínyi utca 4.)

A védelemvezető a +36-92/553-913 számú telefonon és az polgarmester@lenti.hu e-mail címen értesíthető.

A védekezés szempontjából jelentős eseményekről védelmi naplót kell vezetni.

Mivel ezen határozat ellen fellebbezésnek helye nincs, ezért jelen határozatot egyszerűsített formában hoztam meg.

Kelt: Lenti, év hó nap

Horváth László
polgármester

A határozatról értesítést kap:

- Polgári Védelmi Kirendeltség (Iroda)
- Zala Vármegyei Védelmi Bizottság Elnöke
- NYUDUVIZIG Műszaki Ügyelete
- NYUDUVIZIG Zalaegerszegi Szakasz mérnöksége
- Zala Vármegyei Katasztrófavédelmi Igazgatóság
- Zala Vármegyei Kormányhivatal

2. sz. dokumentum: Megszüntető határozat-minta (Lenti Városra aktualizálva)

MEGSZÜNTETŐ HATÁROZAT

A vizek kártételei elleni védekezés szabályairól szóló 232/1996. (XII.26 Korm. rendelet 13.§(1) bekezdése szerint jogkörömben eljárva Lenti Város közigazgatási területére vonatkozóan a hó napján órától érvényben lévő fokú vízkár-elhárítási készültséget

MEGSZÜNTETEM

..... napján órától.

A megszüntetés indokai:

A vízszint csökkenése miatt és a hidrometeorológiai előrejelzések alapján a kialakult árvízvédelmi (helyi vízkárelhárítási) helyzet a továbbiakban nem áll fenn. A vízkárelhárítási készültség fenntartása az előrejelzésre való tekintettel nem indokolt.

Kelt: Lenti, év hó nap

Horváth László
polgármester

A határozatról értesítést kap:

- Polgári Védelmi Kirendeltség (Iroda)
- Zala Vármegyei Védelmi Bizottság Elnöke
- NYUDUVIZIG Műszaki Ügyelete
- NYUDUVIZIG Zalaegerszegi Szakasz mérnöksége
- Zala Vármegyei Katasztrófavédelmi Igazgatóság
- Zala Vármegyei Kormányhivatal

3. sz. dokumentum: A védelmi napló vezetésének általános szabályai

A védelmi napló a helyi vízkárelhárítási tevékenységről készült egyetlen olyan okmány, amely az ellenőrzés, a műszaki-gazdasági elszámolás alapja, ezért feltétlen gondos vezetést kíván.

1. Védelmi naplót a helyi vízkárelhárítási tevékenységről folyamatosan kell vezetni, a megtett intézkedéseket azonnal be kell jegyezni.

2. A naplóbejegyzéseket időrendben, a dátum és az idő percnyi pontosságú megjelölésével, a bejegyző aláírásával kell megtenni.

3. Többek közt naponta bejegyzendő:

- az elvégzett védekezési munka,
- a felhasznált anyagok, eszközök mennyisége,
- a védekezésben résztvevők létszáma,
- alkalmazott technika,
- keletkezett károk,
- az ügyelet átadás-átvétel,
- a társszervektől kapott, illetve a részükre adott tájékoztatások, intézkedések.

4. A védelmi naplóba csak a védelmi törzs és az ügyeleti szolgálat tagjai tehetnek bejegyzést.

5. A védelmi naplót a helyi védelmi törzs központi irodájában kell tartani úgy, hogy a védekezés ideje alatt betekintés és bejegyzés céljából bármikor hozzáférhető legyen.

6. Célszerű fénykép dokumentációt készíteni.

7. Legyen összhangban a **vis maior bejelentésekhez kapcsolódó irat dokumentációval**.

4. sz. dokumentum: Napi jelentés-minta (Lenti Városra aktualizálva)

NAPI JELENTÉS

Lenti Város közigazgatási területénév.....hó.....napján végzett vízkárelhárítási munkáiról.

Helyi vízkár elleni védekezés:

- Az esemény rövid leírása:
- Elöntött terület: (ha)
- Veszélyeztetett közigazgatási terület:
- Fokozat elrendelésének időpontja:
- A védekezésben résztvevők létszáma, alkalmazás ideje (táblázatok szerinti bontásban):
- A védekezésbe bevont technikai eszközök:

- közúti jármű:

- munkagép:

- szivattyú:

- Külső erők-eszközök részvétele a védekezésben:
- A védekezés során felhasznált főbb anyagok (pl. zsák, faanyag, homok, üzemanyag stb.):

-(db)

-(m³)

-(l)

- Az elmúlt 24 órában keletkezett károk:
- Napi végzett munka rövid leírása:
- Beavatkozás során felmerült problémák:
- Egyéb megjegyzések:
- Kitelepítés, kimenekítés, illetve szükségelhelyezés:

Kelt: Lenti, év.....hó.....nap

Horváth László
polgármester
védelemvezető

V. MŰSZAKI MELLÉKLETEK



LENTI VÁROS HELYI VÍZKÁRELHÁRÍTÁSI VÉDELMI TERVE

1. Lenti Város átnézeti helyszínrajz	M=1:10.000
2. Lenti – Máhomfa településrész átnézeti helyszínrajz	M=1:10.000
3. Lenti – Bárszentmihályfa településrész átnézeti helyszínrajz	M=1:10.000
4. Lenti – Lentikápolna településrész átnézeti helyszínrajz	M=1:10.000
5. Lenti – Mumor településrész átnézeti helyszínrajz	M=1:10.000
6. Lenti – Lentiszombathely településrész átnézeti helyszínrajz	M=1:10.000
7. Lenti felszíni vízhálózat átnézeti helyszínrajz	M=1:10.000
8. LENTI – BEAV01 – Bethlen – Akácfa utcák	M=1:2500
9. LENTI – BEAV02 – Kisfaludy – utca	M=1:2500
10. LENTI – BEAV03 – Petőfi - Honvéd utca	M=1:2500
11. LENTI – BEAV04 – Hegyalja utca	M=1:2500
12. LENTI – MÁ - BEAV01 – Máhomfai utca	M=1:2500
13. LENTI – MU - BEAV01 – Damjanich utca	M=1:2500
14. LENTI – MU - BEAV02 – Arany János utca	M=1:2500
15. LENTI – BÁR - BEAV01 – Mihályfai út	M=1:2500
16. LENTI – BÁR - BEAV02 – Kölcsey utca	M=1:2500
17. LENTI – Elöntési helyszínek	M=1:10.000
18. LENTI – MÁ - Elöntési helyszínek	M=1:10.000

HELYSZÍNRAJZOK



L. AZONOSÍTÓ: 1-01

	VitalWater Kreatív Kft. 8493 Lengyelúti, Rákóczi út 55.B	Városnév: LENTI-VK-1-2022
	Lenti Város helyi vízkárelhárítási védelmi terve	Vezetés: 1:10 000
Skálánál: 	LENTI Város önkormányzat	Rajzszám: 1.
Projekt Zoltán	Megrendelő: LENTI VÁROS ÖNKORMÁNYZATA 8493 Lenti, Zrínyi kft. központja 4.	Dátum: 2023. JANUÁR

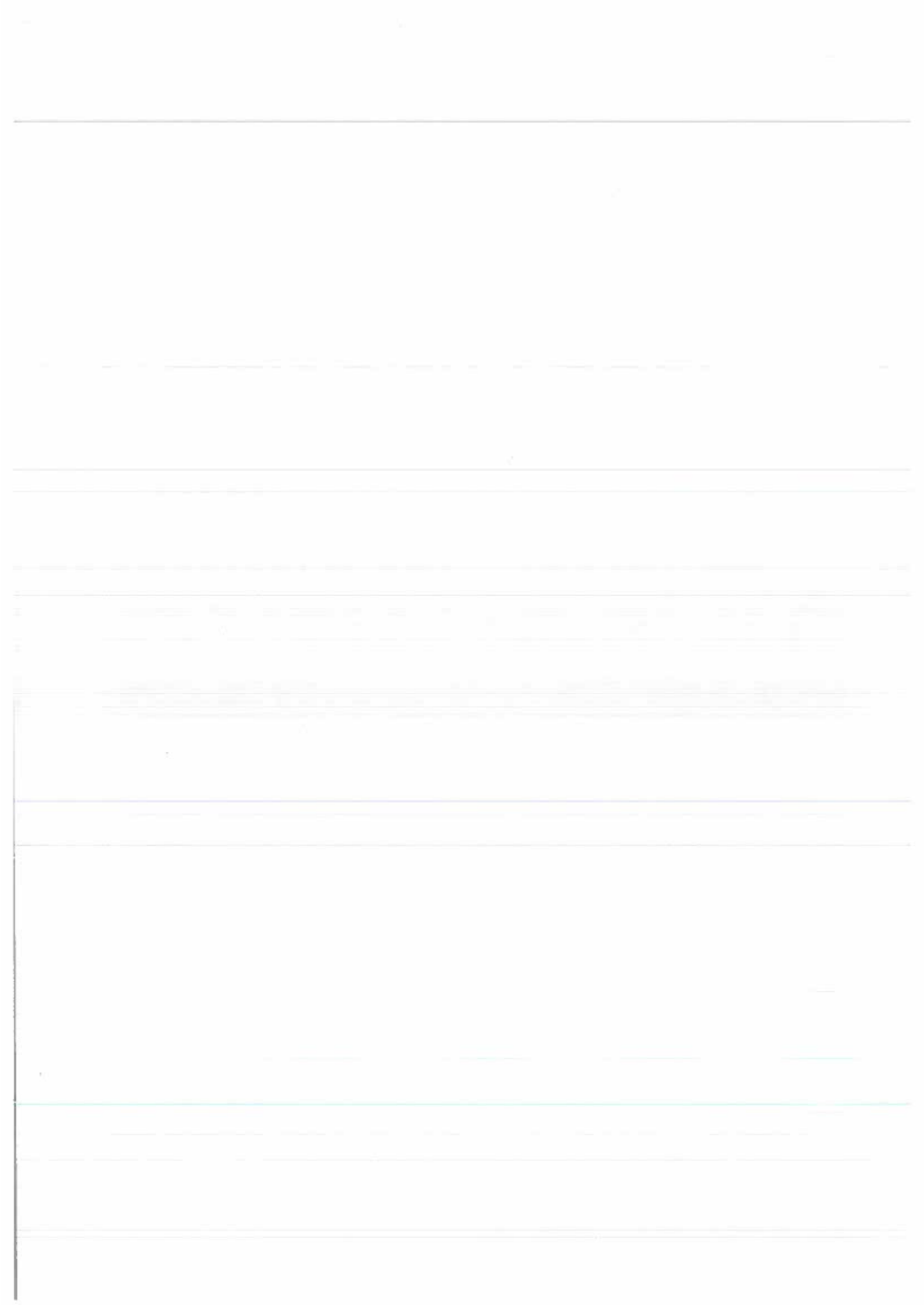



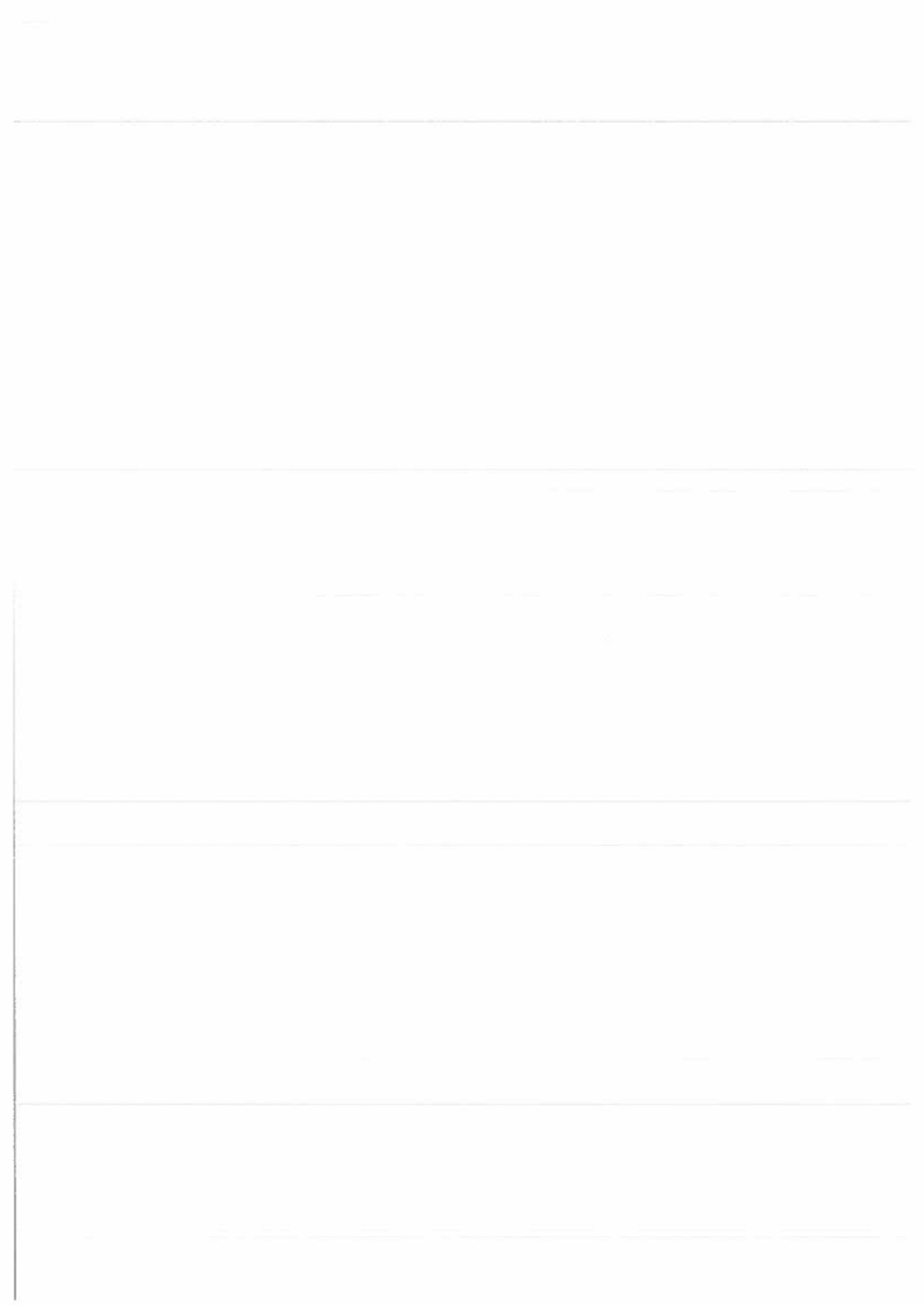

3. APPENDIX A3

 Szaktárs: Presits Zoltán	VitalWater Kreatív Kft. 8693 Lengyelhát, Rákóczi út 55/B
Lenti Város helyi vízkárelhárítási védelmi terve	Munkaszám: LENTI-VK-1-2022
	Méretarány: 1:10 000
	Rajzszám: 2.
	Datum: 2023. JANUÁR
	Megrendelő: LENTI VÁROS ÖNKORMÁNYZATA 8960 Lenti, Zrínyi Miklós utca 4





 VitalWater Kreatív Kft.	8693 Lengyeltóti, Rakóczi ut 55 B.
Lenti Város helyi vízkárelhárítási védelmi terve	Munkaszám: LENTI-VK-I-2022
	Méretarány: 1:10 000
	Rajzszám: 3.
Szabvány:  Prezis Zoltán	Megrendelő: LENTI VÁROS ÖNKORMÁNYZATA 8960 Lenti, Zrínyi Miklós utca 4
	Dátum: 2023. JANUÁR

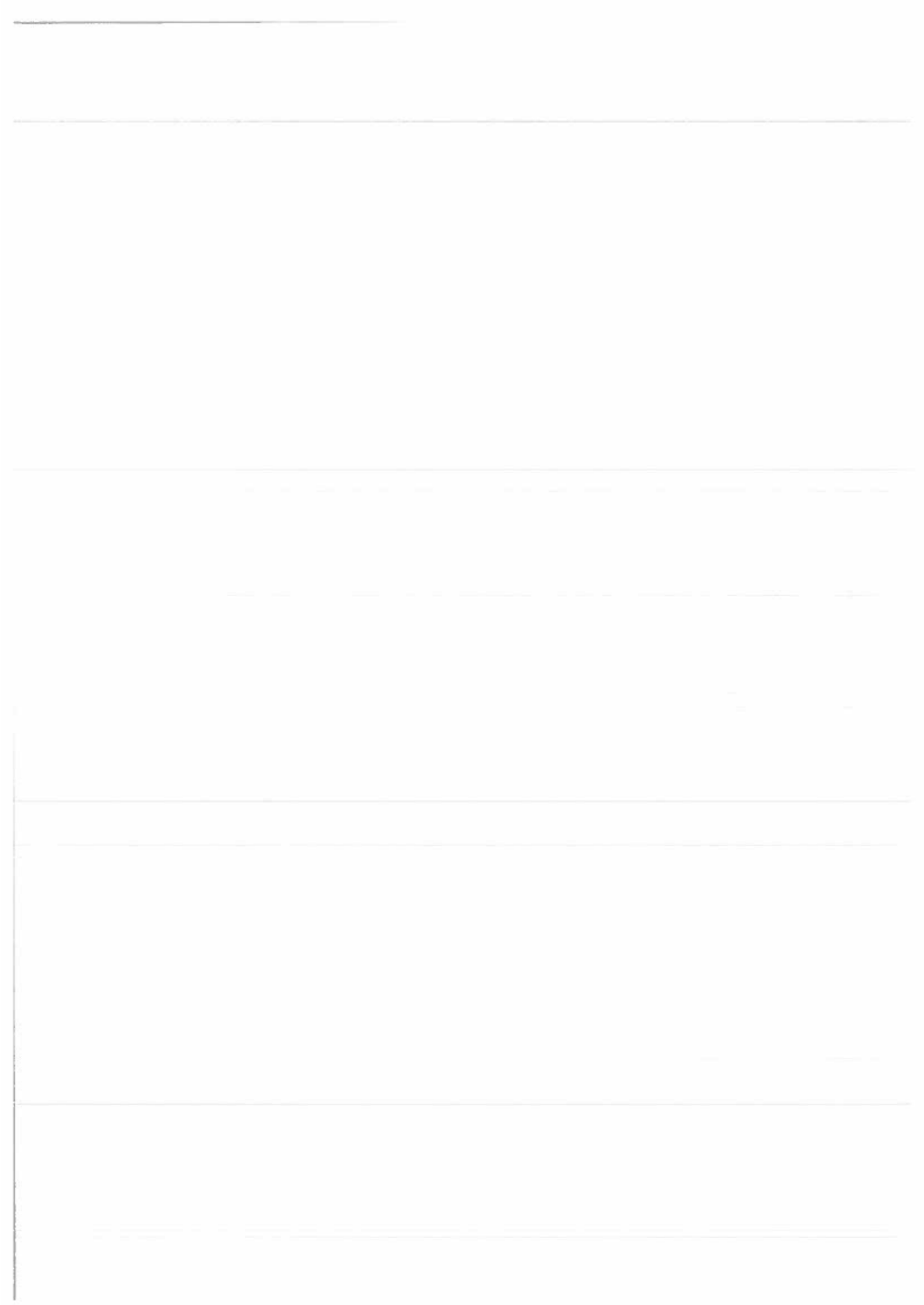



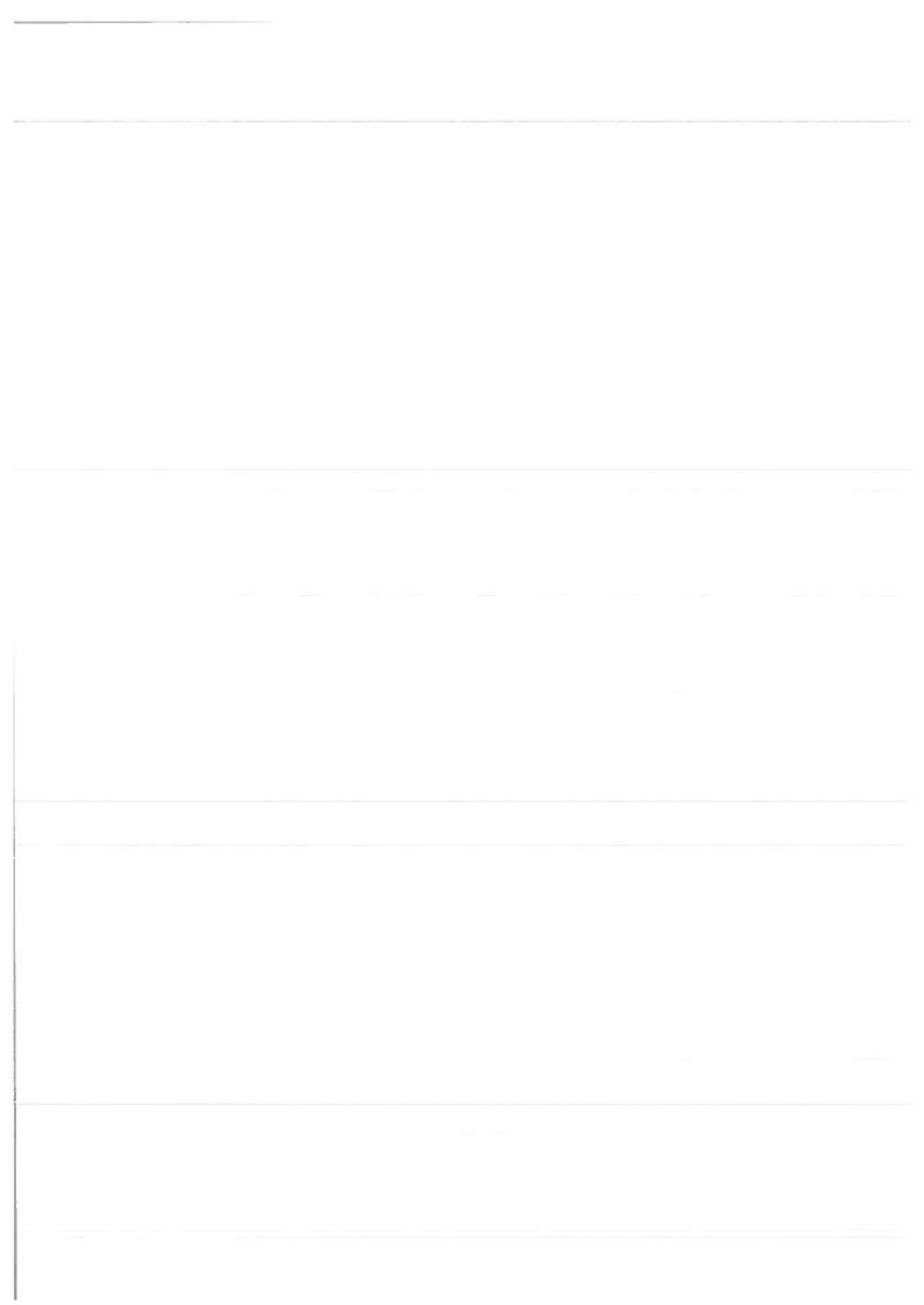

D-APV/101/0-83

 VitalWater Kreatív Kft.	8693 Lengyelhegy, Rákóczi út 55/B.
Lenti Város helyi vízkárelhárítási védelmi terve	Munkaszám: LENTI-VK-1-2022
	Méretarány: 1:10 000
	Rajzszám: 4.
Szakértő: Prestis Zöldtan	Dátum: 2023 JANUÁR
	Megrendelő: LENTI VÁROS ÖNKORMÁNYZATA 8960 Lenti, Zrínyi Miklós utca 4

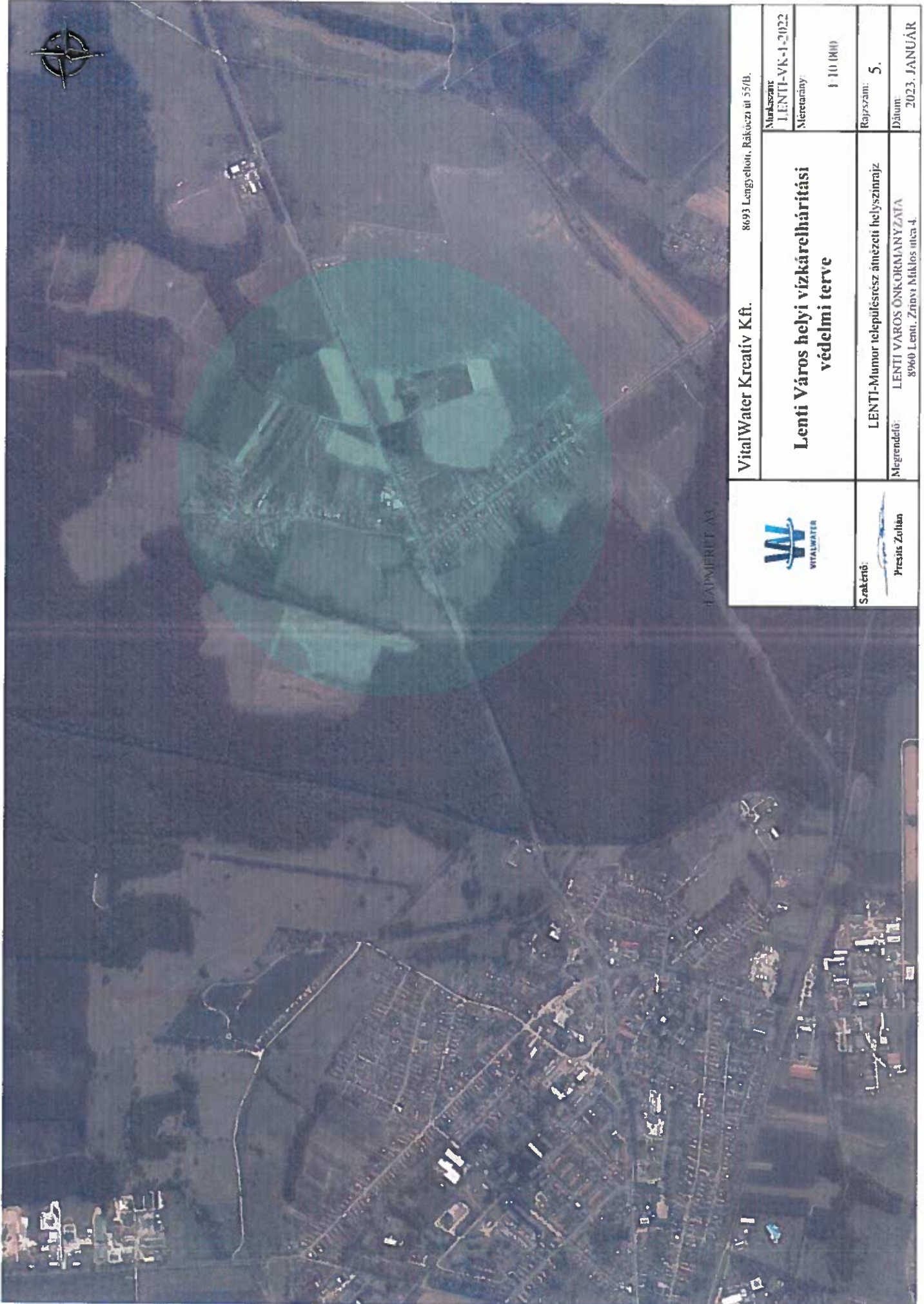



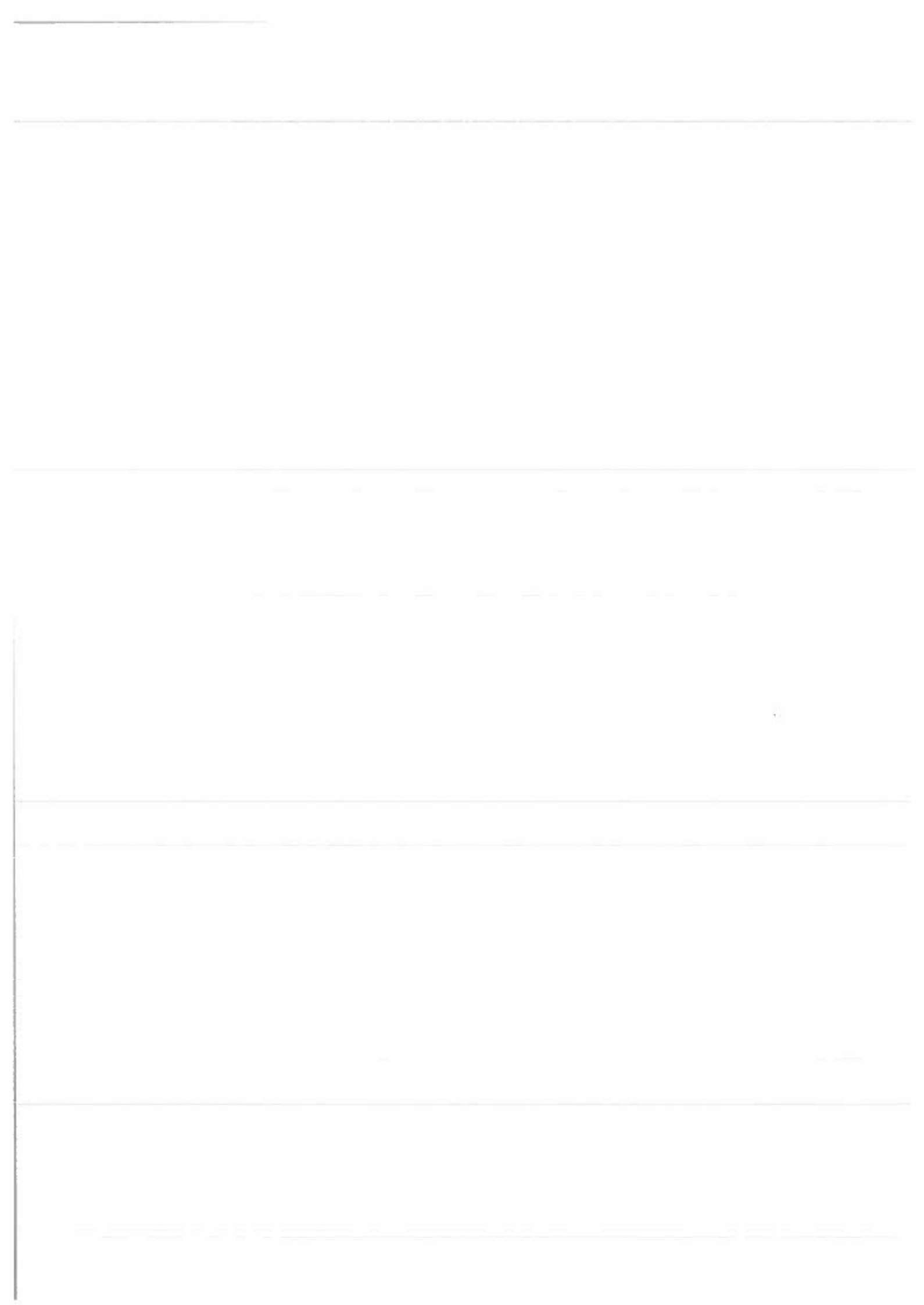

LEPMÉRLET: A3

	VitalWater Kreatív Kft. 8693 Lengyeltelep, Rákóczi út 55/B.
 Skálánál: Prestis Zoltán	Lenti Város helyi vízkárelhárítási védelmi terve
	Méretarány: 1:10 000
	Rajpszám: 5.
	Dátum: 2023. JANUÁR
	Megrendelő: LENTI VÁROS ÖNKORMÁNYZATA 8960 Lenti, Zrínyi Miklós utca 4.
	Műkaszint: LENTI-VK-1-2022

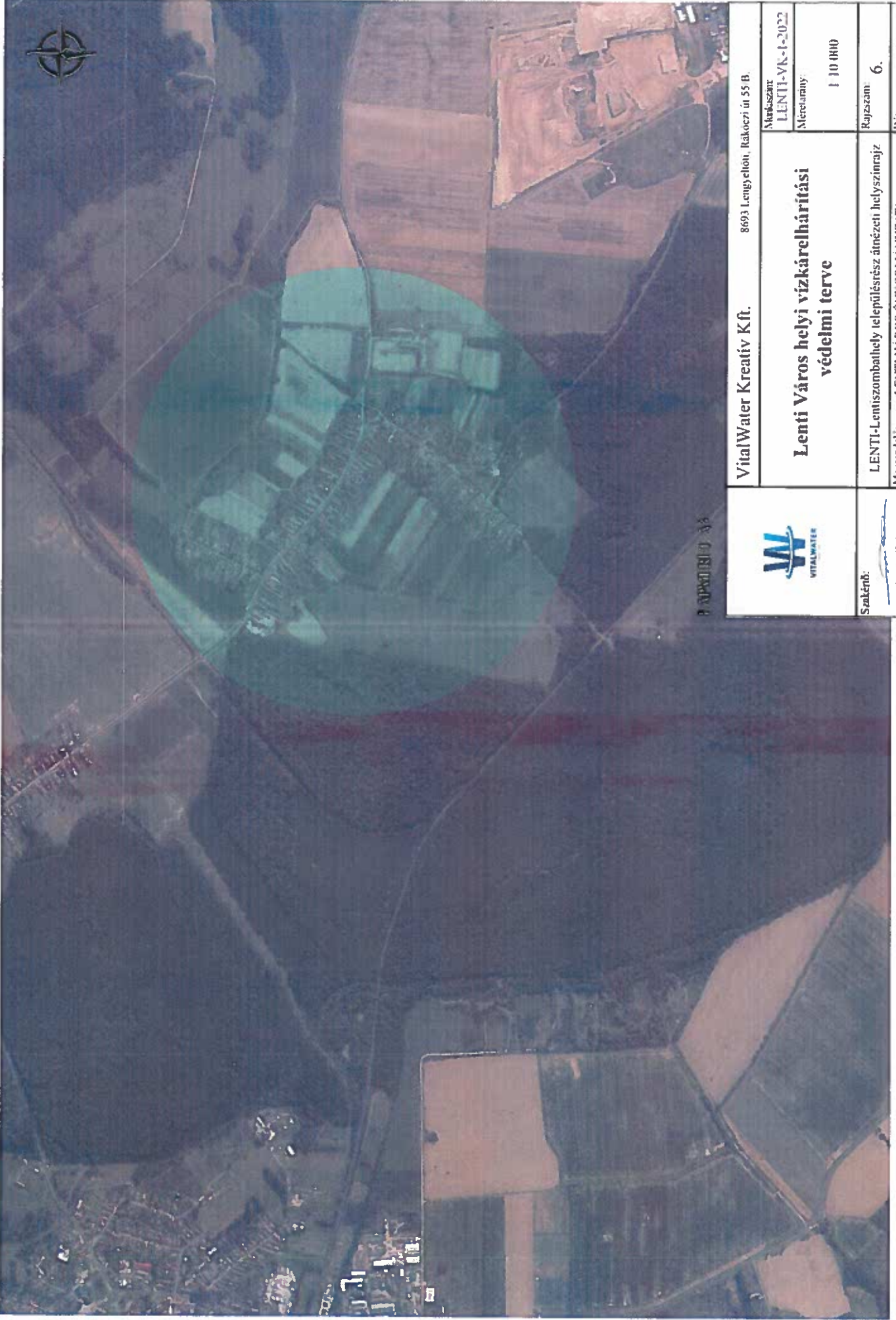



 Szakértő: Presis Zoltán	VitalWater Kreatív Kft. 8693 Lengyeltelep, Rakóczi út 55/B. Lenti Város helyi vízkárelhárítási védelmi terve Lenti-Lentiszombathelyi településrész átnézeti helyszínrajz Megrendelő: LENTI VÁROS ÖNKORMÁNYZATA 8960 Lenti, Zrínyi Miklós utca 4	Munkaszám: LENTI-VK-I-2022 Méretny: 1:10 000 Rajzsám: 6. Dátum: 2023. JANUÁR
--	---	---

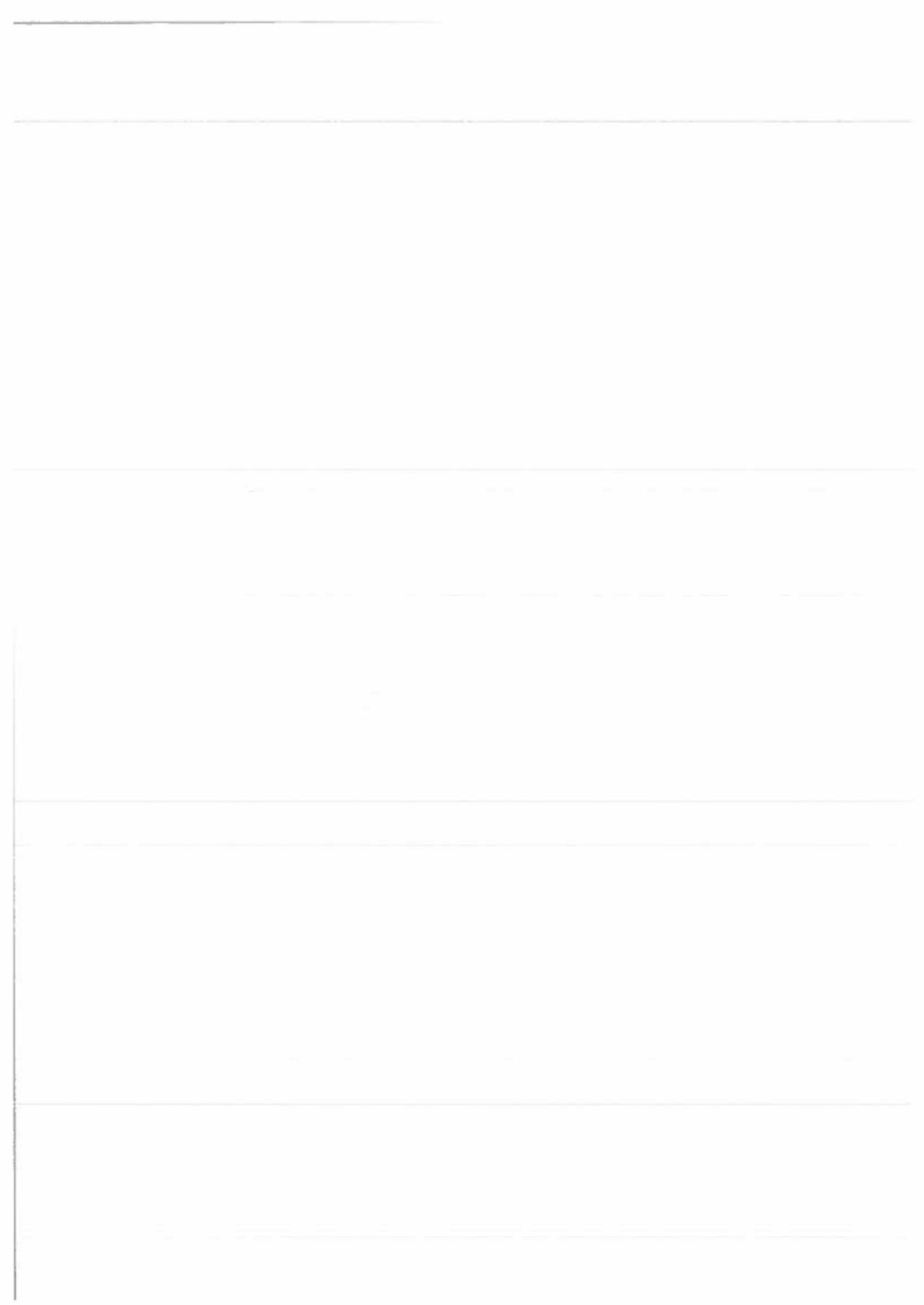

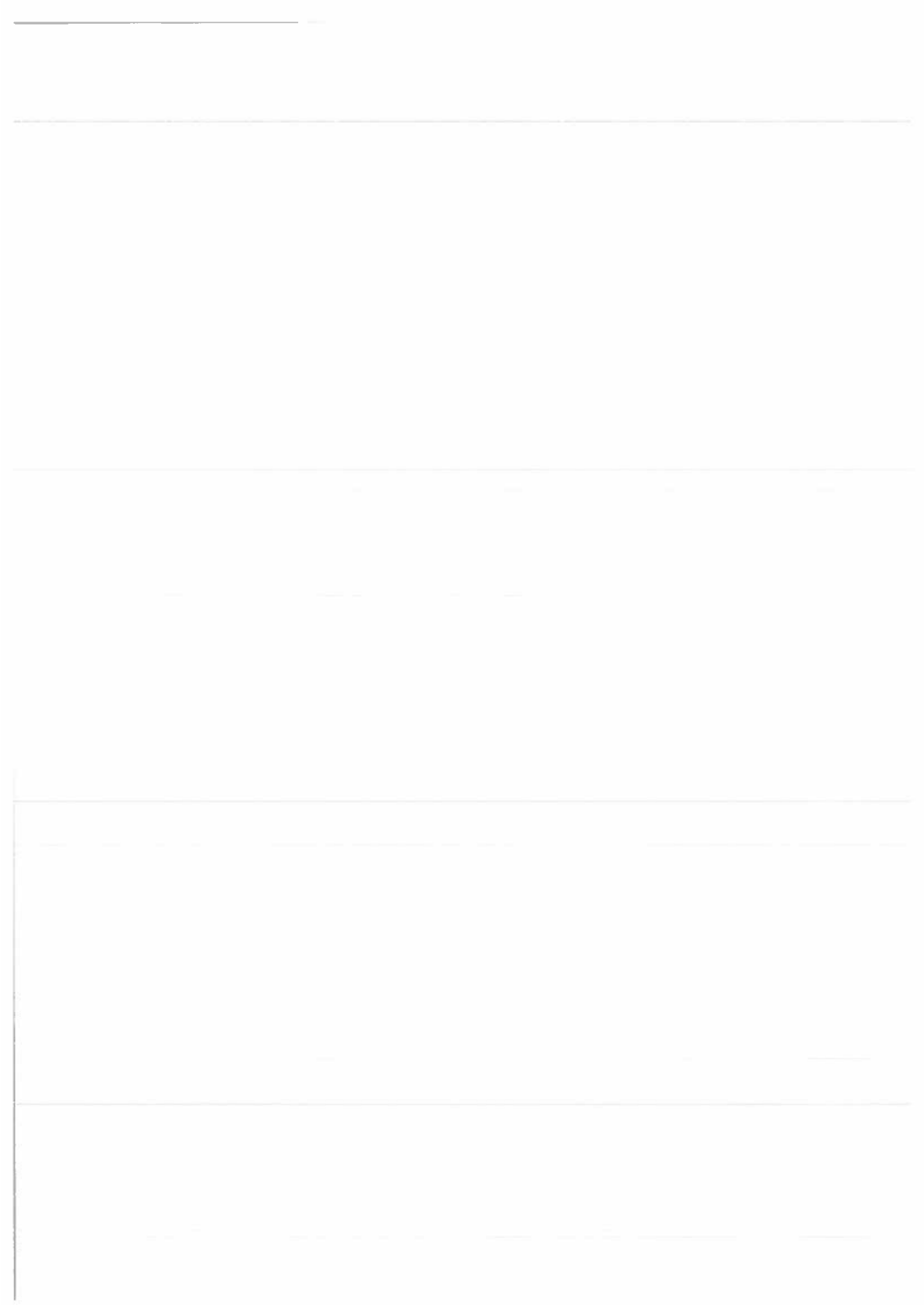



0126/48 hrsz. Árk

Akácfa utca

Akácfa utca 22-30

Bethlen Gábor utca

Thikály utca

Meglévő, fejlesztendő utak

Tisztítandó átvezetés

Bethlen Gábor utca:

- K-i oldali földmedrű utak fejlesztése;
- kapubejáró átvezetések tisztítása/cseréje,
- ut alatti átvezetések igazpolása
- 0126/48 és 0126/49 hrsz.-n területen huzódó árkok fejlesztése

Akácfa utca:

- a 22 és 30 sz. ingatlanok előtti földmedrű árkokakozs magassági vonalvezetésének megfelelő kialakítása,
- kapubejáró átvezetések cseréje, megfelelő fektetési szintre történő leírása

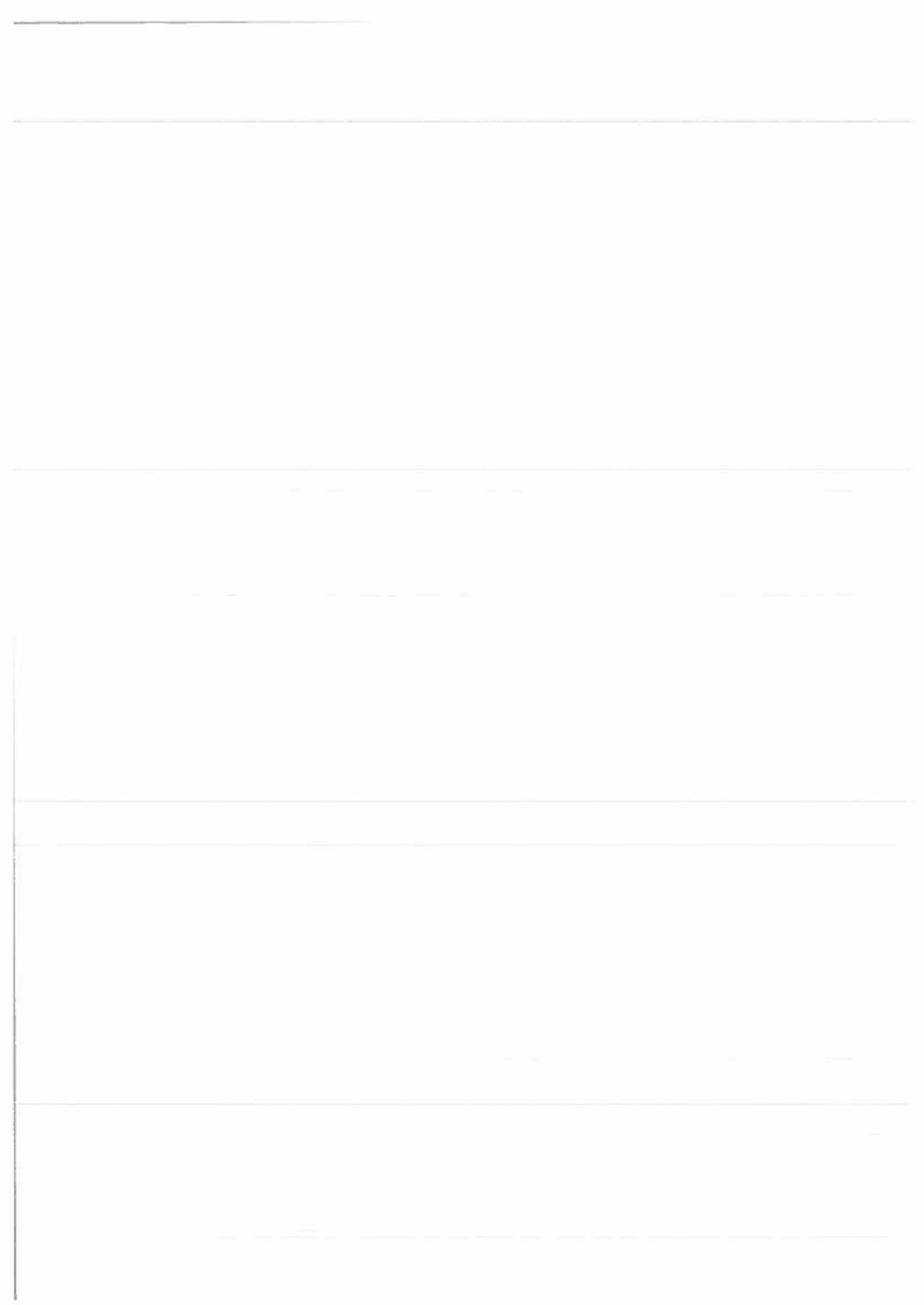

J. ÁPMÉRLET: A3

	VitalWater Kreatív Kft. 8693 Lengyeltóti, Rákóczi út 55/B	
	Lenti Város helyi vízkárelhárítási védelmi terve	
	Munkaszám: LENTI-VK-I-2022	Mértarány: 1:2500
	Rajkszám: 8.	Dátum: 2023. JANUÁR
Szakértő: Presits Zoltán	Mégrendelő: LENTI VÁROS ÖNKORMÁNYZATA 8960 Lenti, Zrínyi Miklós utca 4	Mégrendelő: LENTI-VK-I-2022





ÁRPMÉRLET: 1:2500

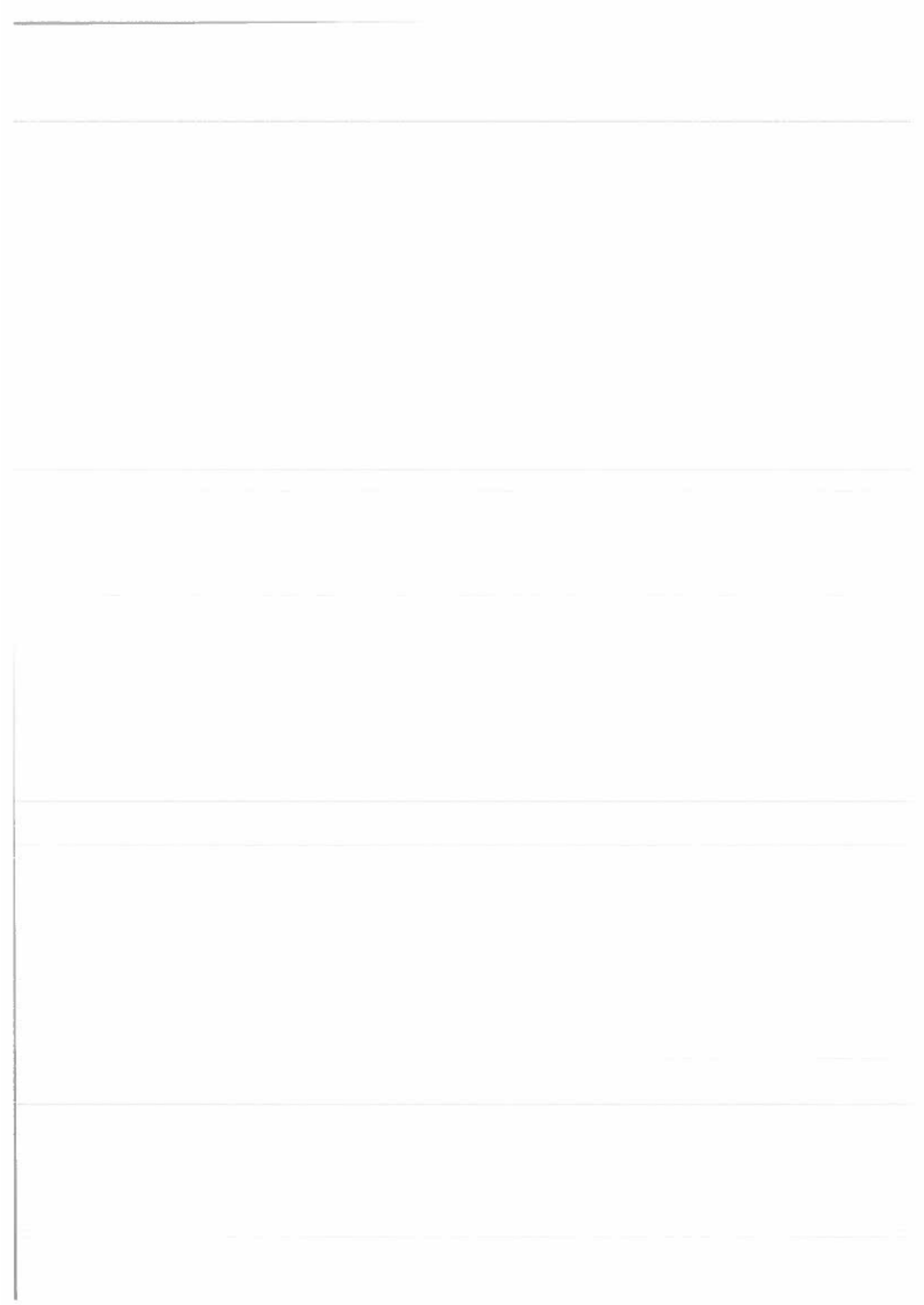

	VitalWater Kreatív Kft. 8693 Lengyelhóti, Rákóczi út 55/B.	
	Lenti Város helyi vízkárelhárítási védelmi terve	
Szakértő:  Presits Zoltán	LENTI -BEAV02-Kisfaludy utca	Munkaszám: LENTI-VK-1-2022 Méretarány: 1:2500 Rajkszám: 9. Dátum: 2023. JANUÁR
Megrendelő: LENTI VÁROS ÖNKORMÁNYZATA 8960 Lenti, Zrínyi Miklós utca 4.		

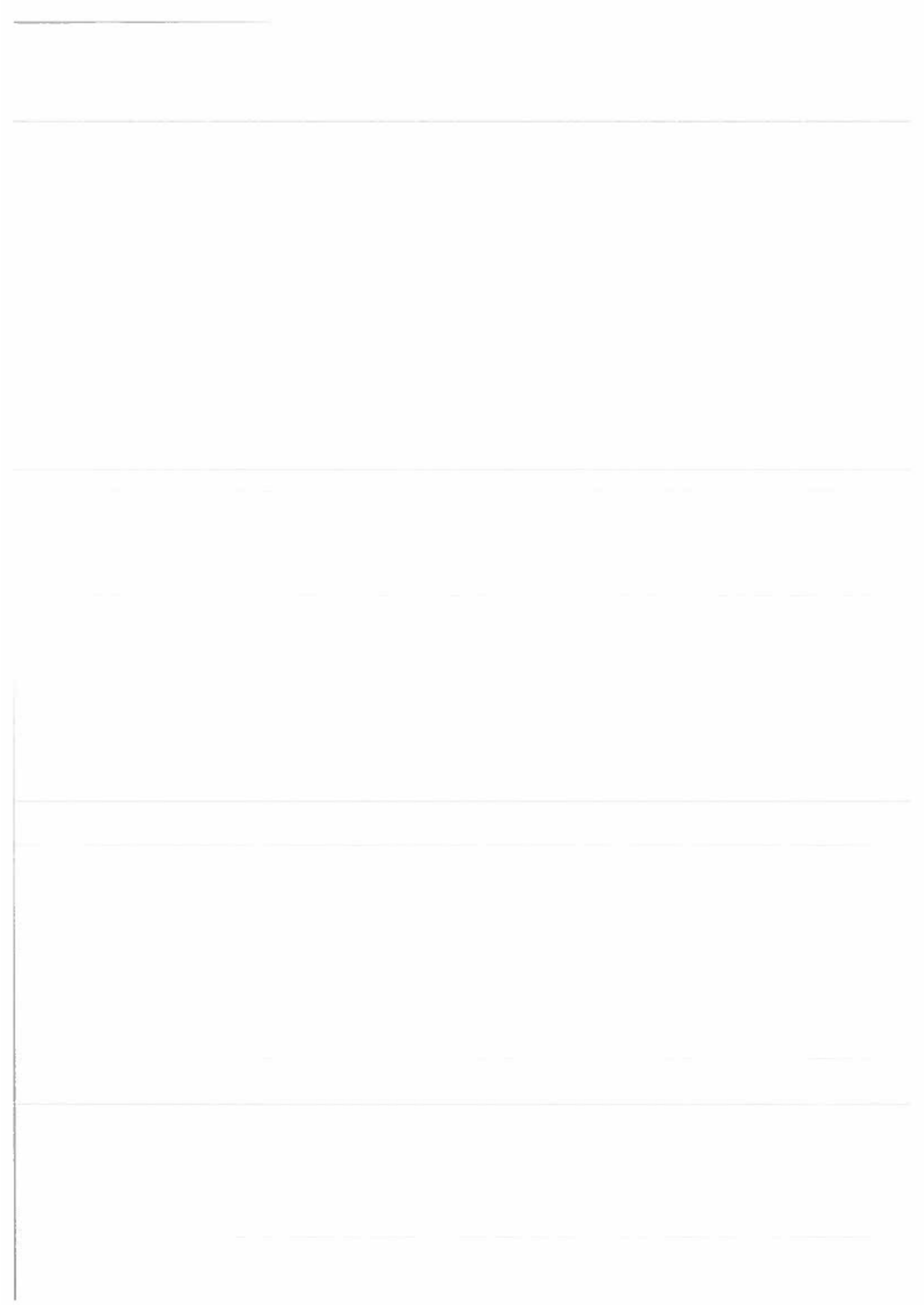





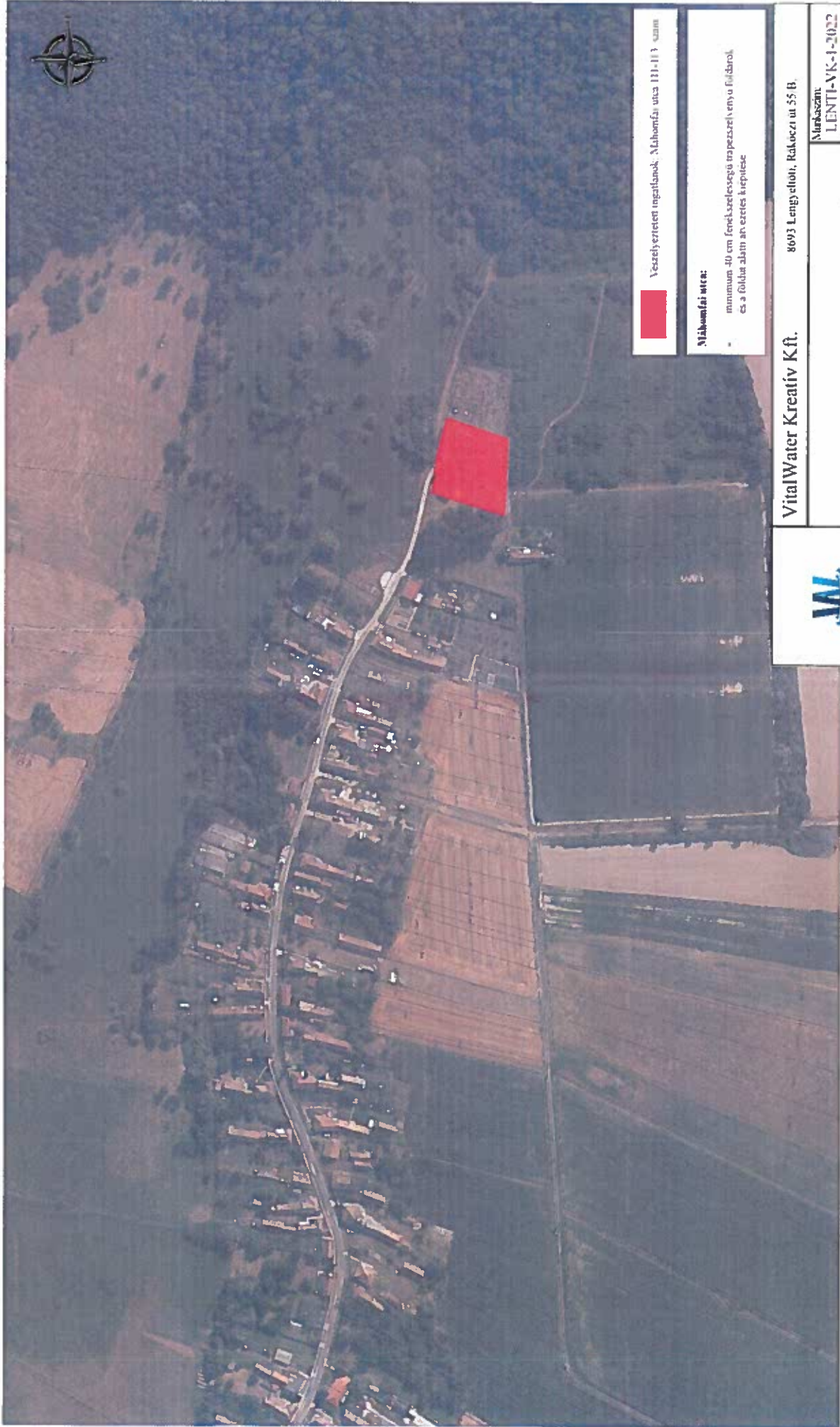

-  Megfevő, fejlesztendő utakon
 -  Tisztítandó átvezetés
 -  Veszélyeztetett terület visszafelújítását követően
- Harangláb utca:**
- Földmértési utakon fejlesztése
 - Perőfi utcai tokolásban átvezetés tisztítása
- Hegyalja utca:**
- Földmértési utakon bővítése
 - Átvezetések tisztítása

		VitalWater Kreatív Kft. 8693 Lengyeltelep, Rakoczi ut 55/B.	
		Lenti Város Integrált Települési Vízgazdálkodási Terve	
Megrendelő: LENTI VÁROS ÖNKORMÁNYZATA 8960 Lenti, Zrínyi Miklós utca 4.		Méretarány: 1:2500	
Szakértő: Pesti Zoltán		Rajtszám: 11.	
LAPIVÉTEL_03		Dátum: 2023. JANUÁR	





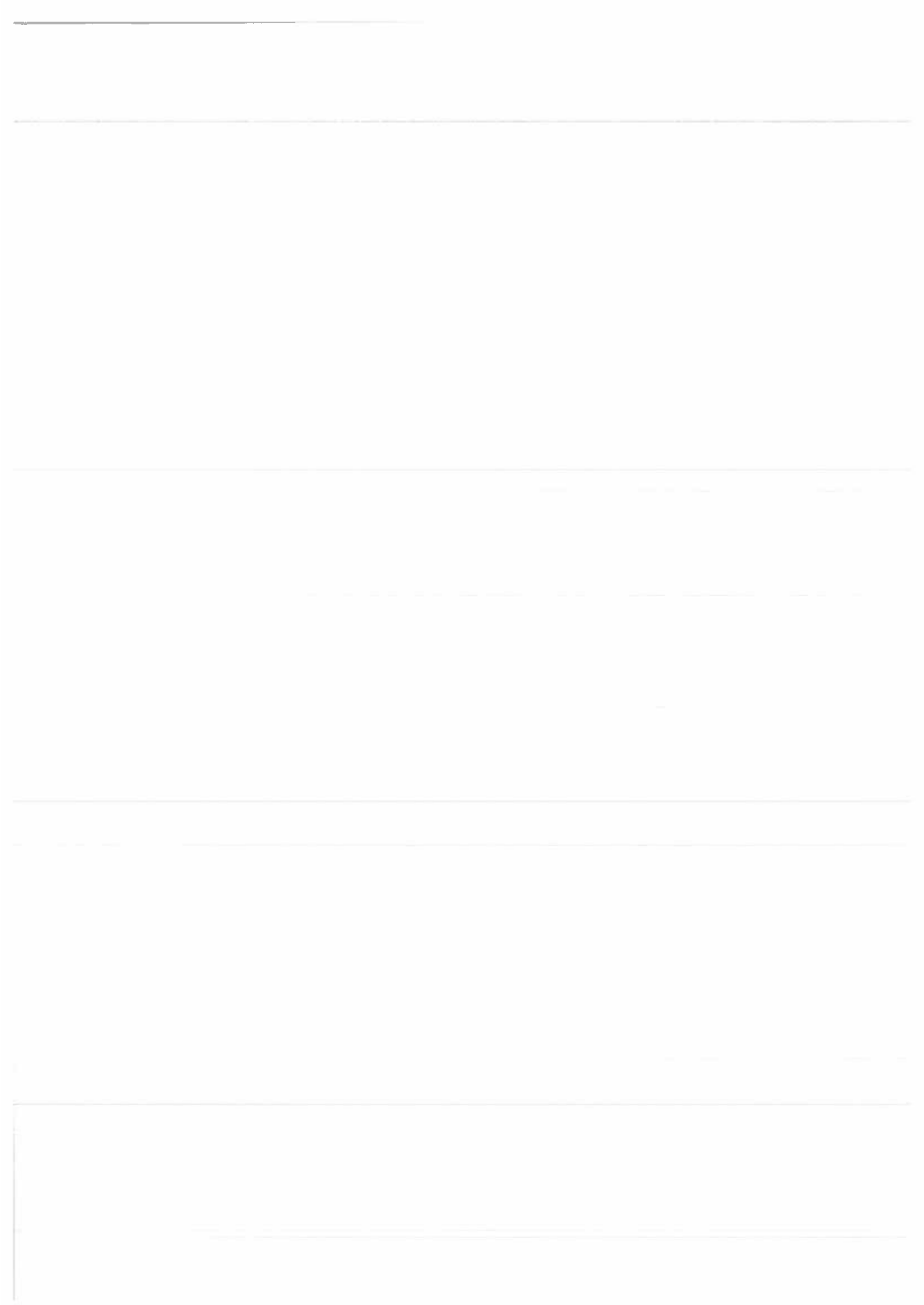

Veszélyeztetett ingatlanok, Mahomfai utca 111-113 szám

Mahomfai utca:
minimum 40 cm fenekelességgel tapasztalt, enyhe földdarabok és a földhöz alatti an ezres képzése

	VitalWater Kreatív Kft. 8693 Lengyeltölti, Rakóczi út 55 B.
Scakció: Presits Zoltán	Lenti Város helyi vízkárelhárítási védelmi terve
Megrendelő: LENTI VÁROS ÖNKORMÁNYZATA 8960 Lenti, Zrínyi Miklós utca 4	Rajzszám: 12.
Méretarány: 1:2500	Dátum: 2023. JANUÁR
Markaszám: LENTI-VK-1-2022	







-  Meglévő, fejlesztendő földmedrű árok 029 hrsz.
-  Felújítandó földmedrű árok 2337 hrsz., cca 70 fm burkolandó
-  Jó állapotú burkolt árok 2316 hrsz
-  Veszélyeztetett ingatlanok Damjanich utca 33, 35, 37, 39

- a 029 hrsz -ú területen létező árok azelőny méretének bővítése minimum 40 cm fenékszélességgel, trapéz szelvényűvel.
- 7337 jelű közút (Damjanich utca) keresztezését követően a 2337 hrsz -on minimum 40 cm fenékszélességű trapéz szelvényű földárak léptetése szükséges, az árkut az átterese kifolyási oldalán 70 fm hosszban burkolni szükséges.

L. VITÁL VÉZ

 VITALWATER	VitalWater Kreatív Kft.		8693 Lengyeltóti, Rákóczi út 55/B.
	Lenti Város helyi vízkárelhárítási védelmi terve		Munkaszám: L. LENTI-VK-1-2022
			Méretarány: 1:2500
Szakértő:  Presits Zoltán	LENTI-MU-BEAV01-Damjanich utca		Rajzsám: 13.
	Megrendelő: LENTI VÁROS ÖNKORMÁNYZATA 8960 Lenti, Zrínyi Miklós utca 4.		Dátum: 2023. JANUÁR

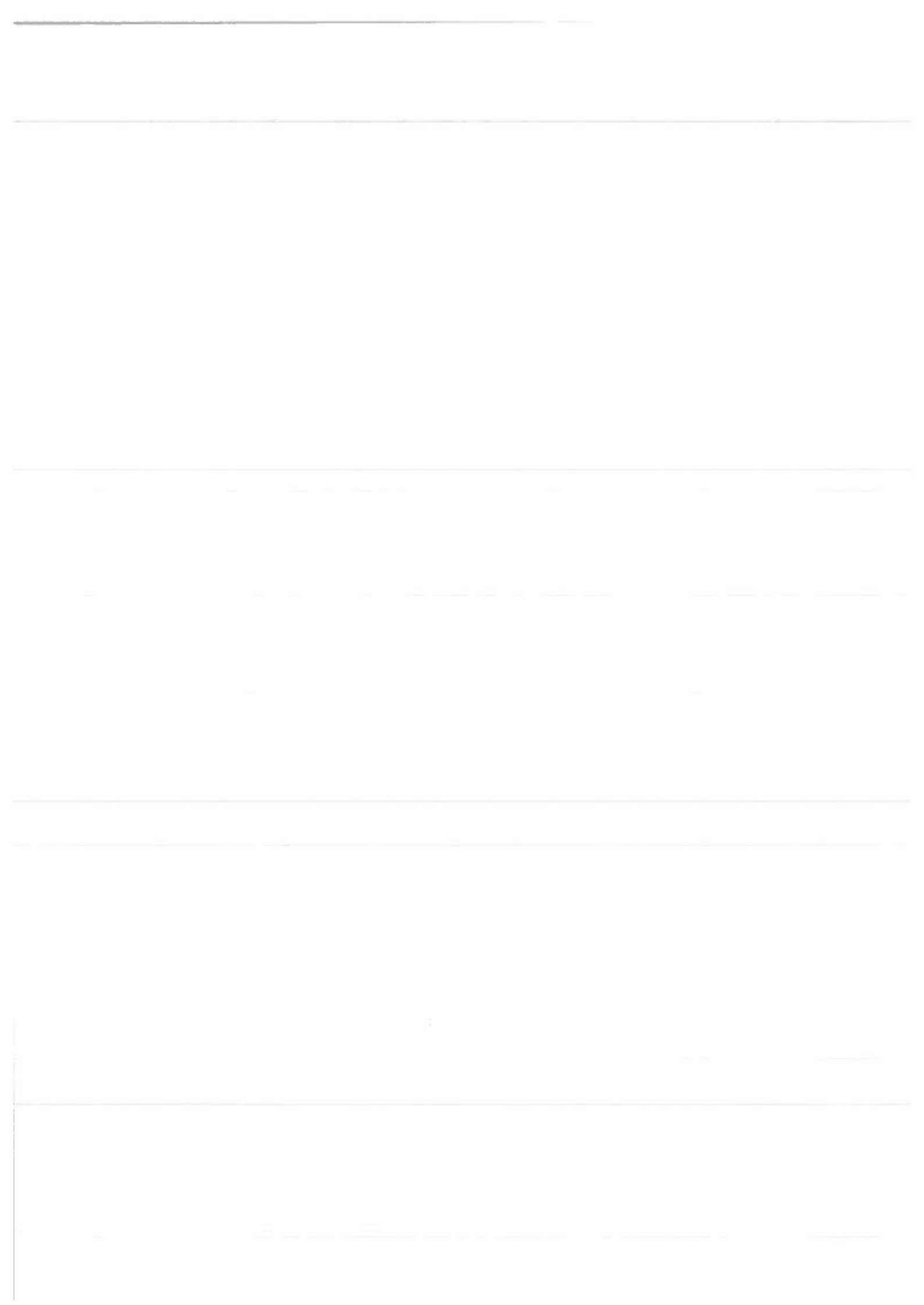





Meglévő, fejlesztendő földmívelő árok 2237 hrsz.



Veszélyeztetett ingatlanok: Arany János utca 25, 27.

2237 hrsz.-ú földút vízlejtésére minimum 40 cm fenékszélésű trapéz szelvényű földárkok kiépítése

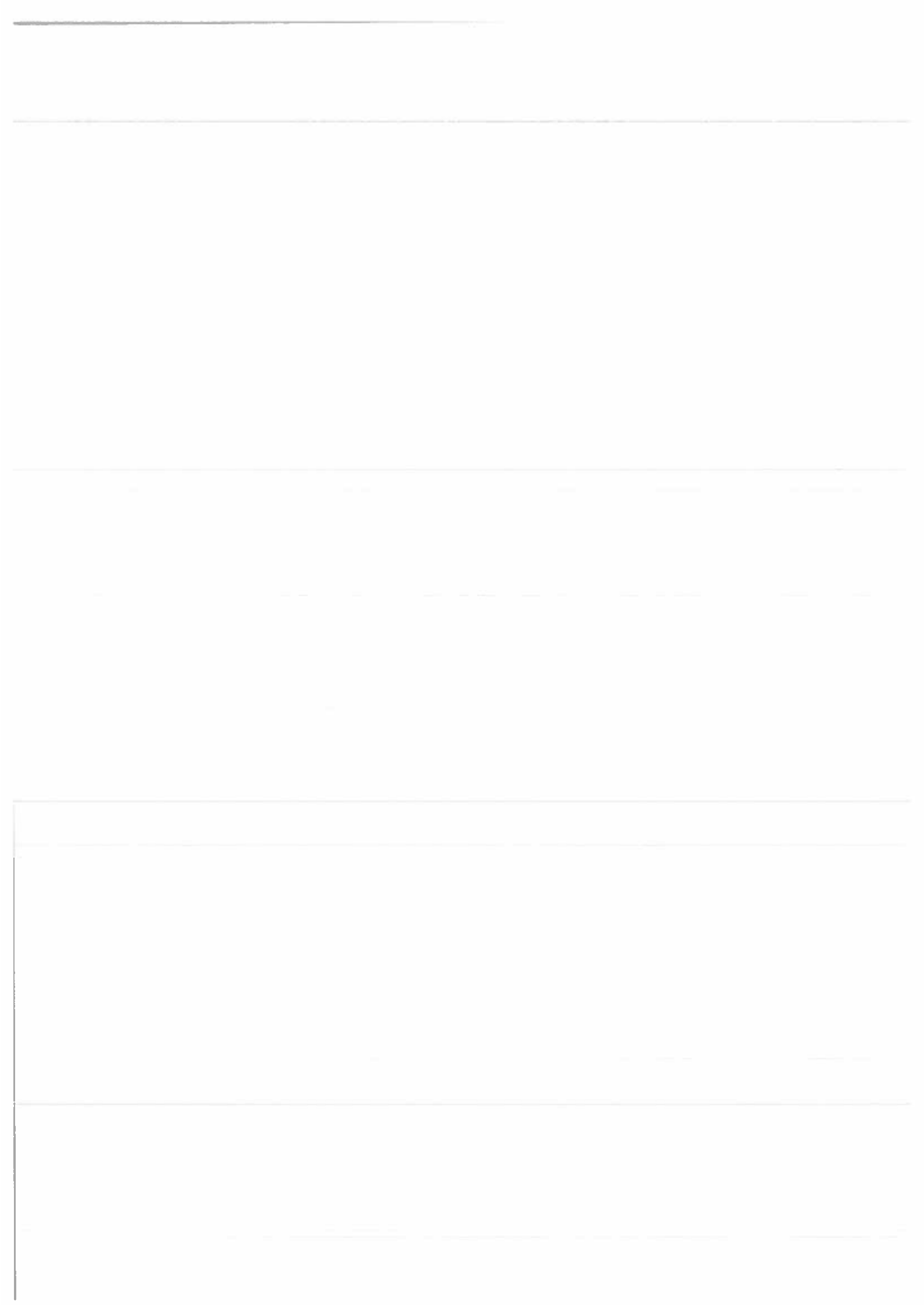

L.ÁRNYÉK RT. ÁF

 VITALWATER	VitalWater Kreatív Kft.	8693 Lengyelőti, Rákóczi út 55/B.
	Lenti Város helyi vízkárelhárítási védelmi terve	
Szakértő:  Presits Zoltán	LENTI-MU-BEAV02-Arany János utca	Munkeszám: LENTI-VK-1-2022 Méretarány: 1:2500
	Megrendelő: LENTI VÁROS ÖNKORMÁNYZATA 8960 Lenti, Zrínyi Miklós utca 4.	Rajkszám: 14. Dátum: 2023. JANUÁR





LAPMÉRLET A2

	VitalWater Kreatív Kft.	8691 Lengyelbón, Rákóczi ut 55 B
	Lenti Város helyi vízközelhálózati védelmi terve	
Szakértő: 	LENTI-BÁR-BEAVDÍ-Mihályfalvi utca	Rajzszám: 15
Megrendelő:	LENTI VÁROS ÖNKORMÁNYZATA 8691 Lenti, János Kálka utca 3	Datum: 2023. JANUÁR

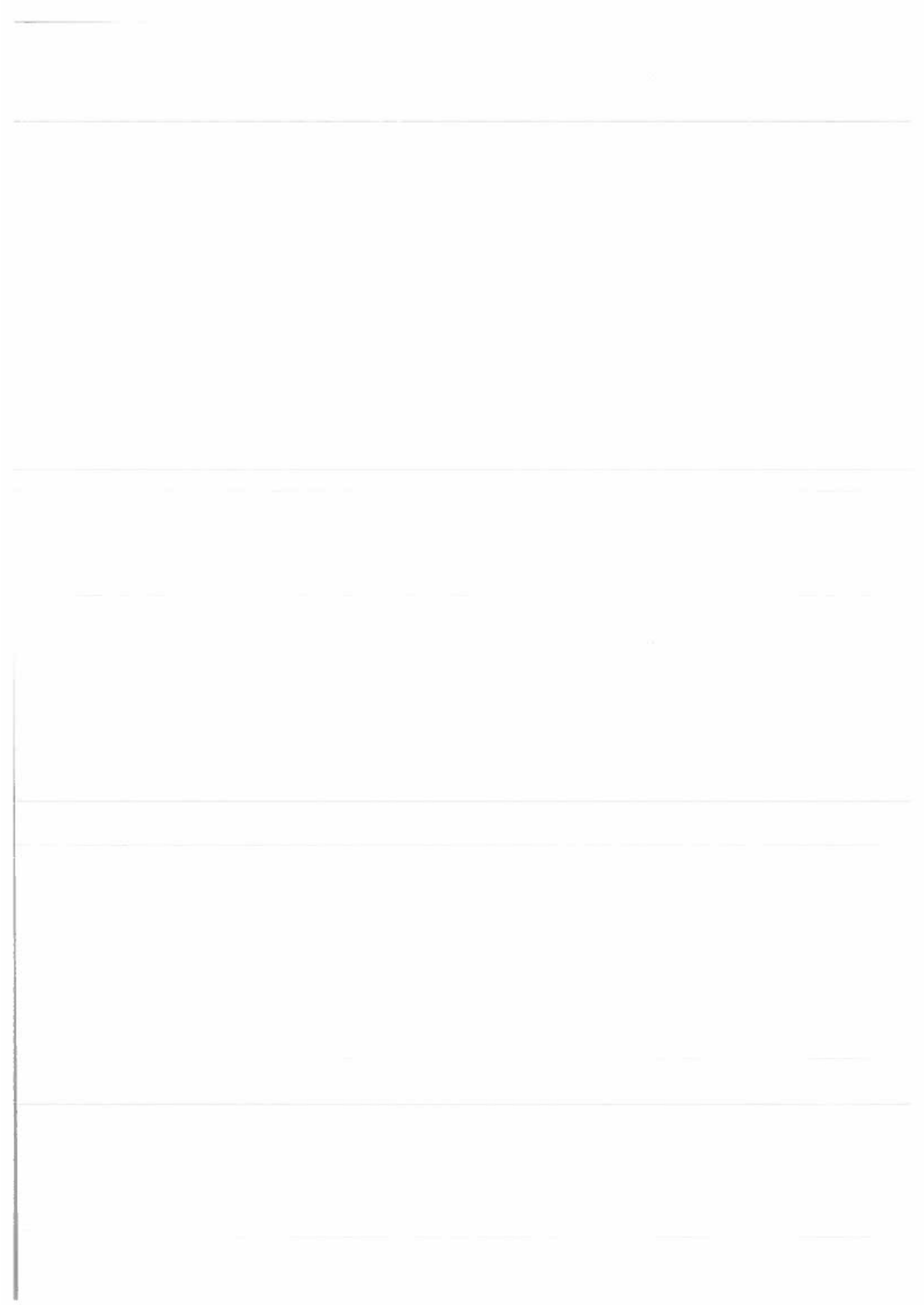





Meglévő, fejlesztendő vízvezeték

Meglévő vízvezetős árúk

Veszélyeztetett ingatlanok - Kolessey utca 34, 39. szám

- 3327 hrsz.-ú közut vízvezetékének biztonságára minimum 40 cm fenékszakaséppal földárkot kell készíteni.
- 3395 hrsz. földút vízvezetékének fejlesztése.
- 35-39. számú házak előtt utórak, horozsármay u lejtést kell megfelelően kialakítani a víztek biztonságos levezetése érdekében, a 10417/3., illetve 0417/2. hrsz.-ú területen földárkok építése

		VitalWater Kreatív Kft. 8693 Lengyeltelepi, Rákóczi út 55/B.	
Lenti Város helyi vízkárelhárítási védelmi terve		Munkaszám: LENTI-VK-1-2022 Méretarány: 1:2500	
Szakértő:  Prestis Zoltán		Rajtszám: 16.	
Megrendelő: LENTI VÁROS ÖNKORMÁNYZATA 8960 Lenti, Zrínyi Miklós utca 4.		Dátum: 2023. JANUÁR	

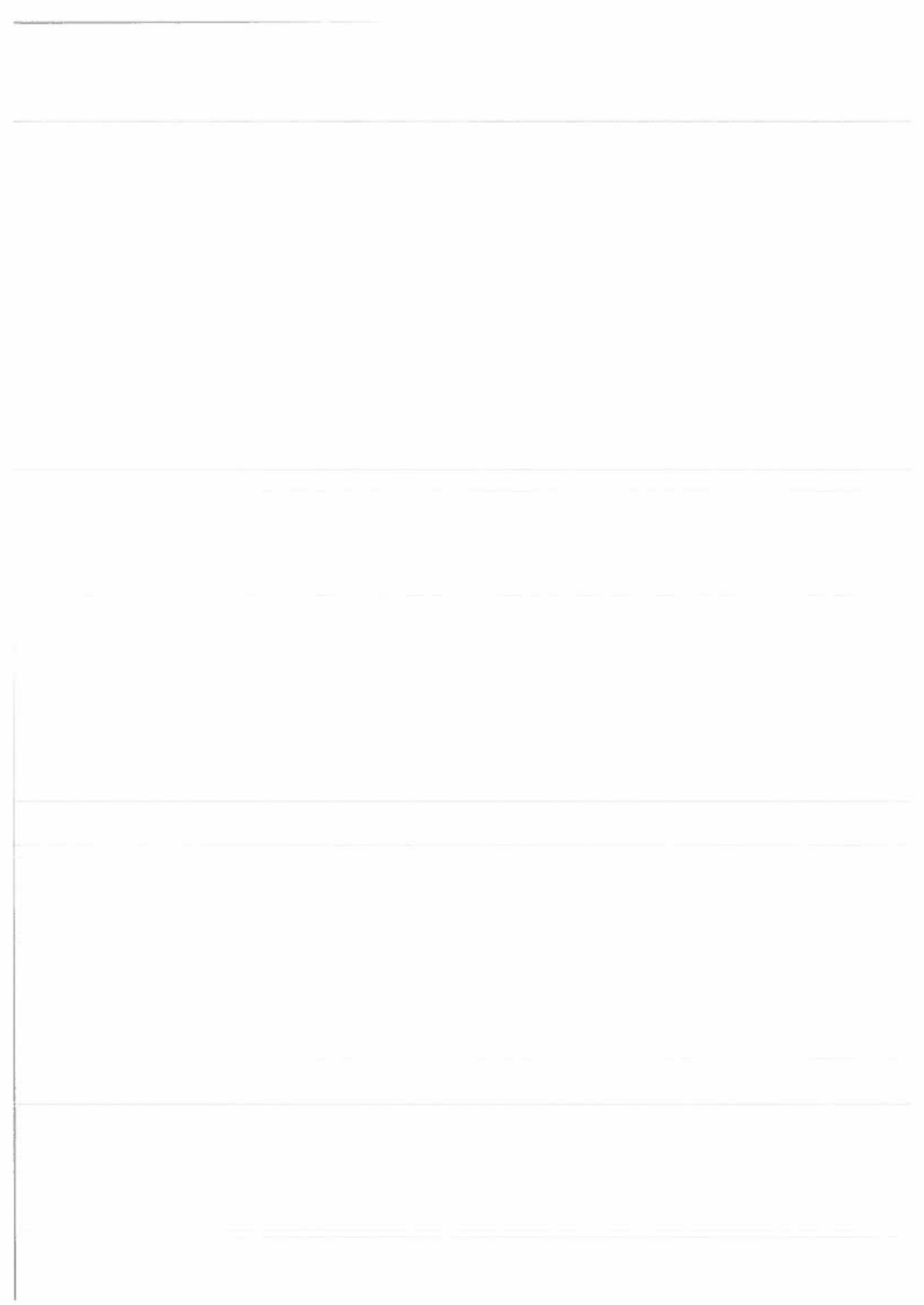

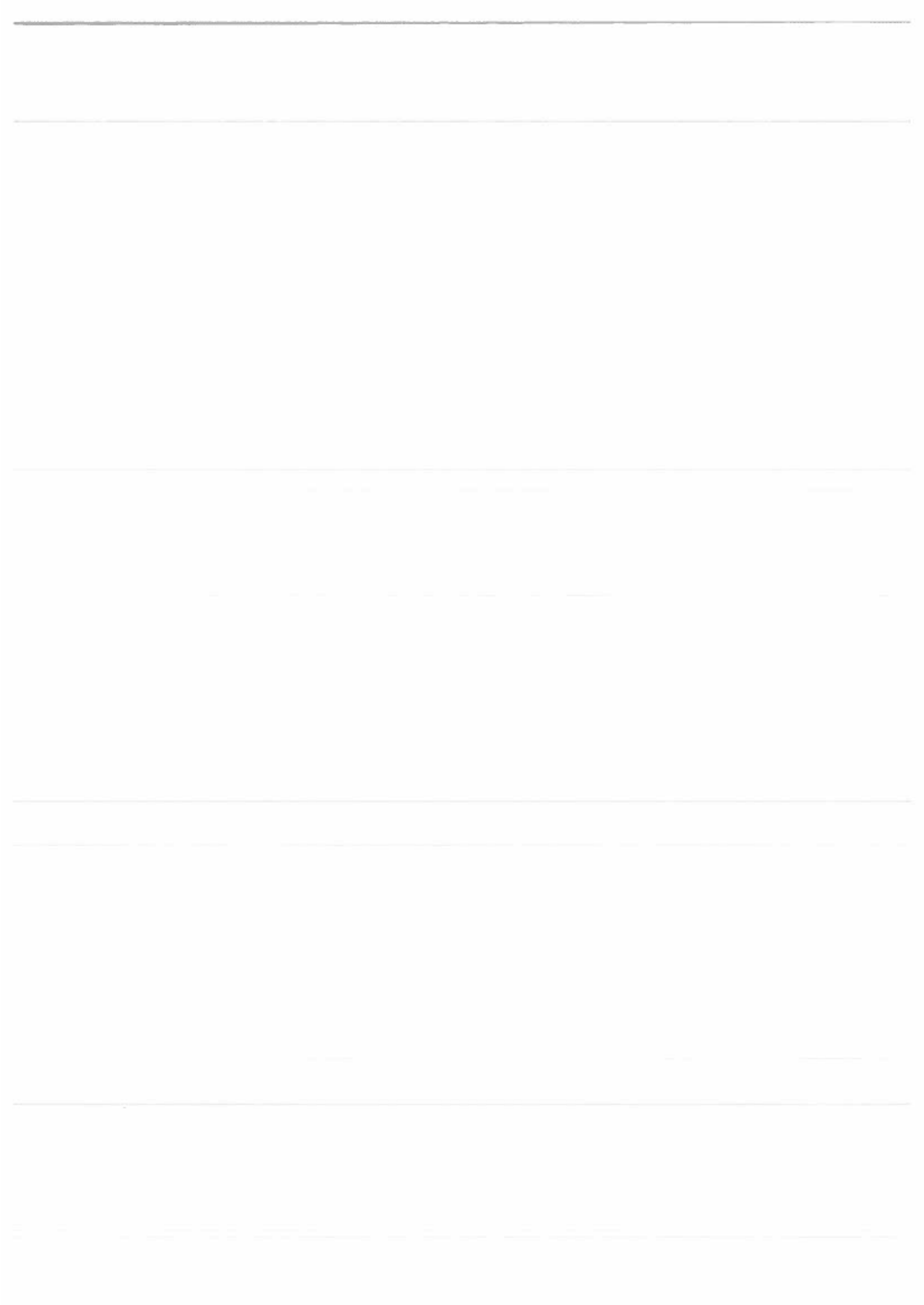







LENTI VÁROS - MÁHONIFA ELŐNTÉSI HELYSZÍNEK
 23. Máhoniafa utca 3893/2-3893/3 hrsz.

LAPMÉRLET: A3

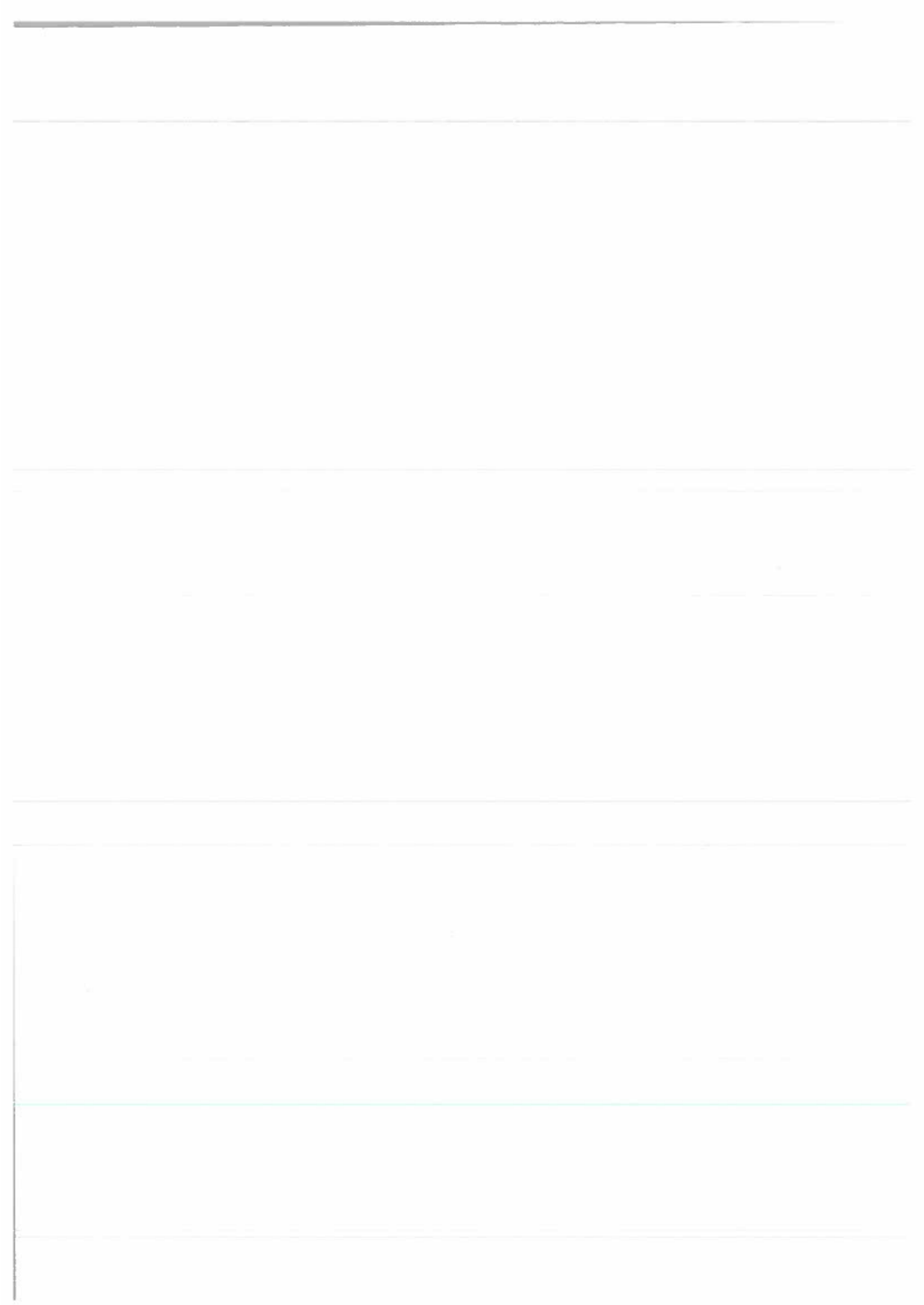
	VitalWater Kreatív Kft.	8693 Lengyeltelep, Rakoczi út 55/B
	Lenti Város helyi vízkárelhárítási védelmi terve	Munkaszám: LENTI-VK-1-2022
Szakértő:  Pressis Zoltán	Méretarány: 1:10 000	Rajzszám: 18.
Megnevezés: Lenti Város ÖNKORMÁNYZATA 8960 Lenti, Zrínyi Miklós utca 4	Dátum: 2023. JANUÁR	





Lenti Város Önkormányzata

ELŐTERJESZTÉS

a Képviselő-testület 2025. november 25-i ülésére

Tárgy:	A Lenti 0186/3. hrsz-ú; Lenti 0191/21. hrsz-ú; Lenti 0191/22 hrsz-ú, valamint a Lenti 0190/2 hrsz-ú ingatlanok területén tervezett lakópark építési beruházás ügye
Az előterjesztést készítette:	Heller-Antal Zsanett városüzemeltetési ügyintéző, Berke Tamás városüzemeltetési ügyintéző
Megtárgyalta:	Pénzügyi és Városfejlesztési Bizottság
Pénzügyi észrevétel:	Deák Szilvia pénzügyi osztályvezető <i>Deák Szilvia</i>
Törvényességi észrevétel:	Szabóné Gáspár Marianna aljegyző, városfejlesztési osztályvezető <i>Szabóné Gáspár Marianna</i>

Előterjesztő:

Kiss Tamás

Pénzügyi és Városfejlesztési Bizottság Elnöke



Tisztelt Képviselő-testület!

Lenti Város Önkormányzata (továbbiakban: Önkormányzat) területfejlesztési céllal, Lentiben a déli területrészen a Lenti 0186/3 hrsz-ú; Lenti 0186/2 hrsz-ú; Lenti 0191/18 hrsz-ú; Lenti 0191/22 hrsz-ú; Lenti 0190/1 hrsz-ú és Lenti 0190/2 hrsz-ú ingatlanok által alkotott területen 2 ütemben lakópark kialakítását tervezi. Ehhez a fejlesztési elképzeléshez 2021. évben megszerezte a Lenti 0191/5 hrsz-ú; Lenti 0191/6 hrsz-ú; Lenti 0191/17 hrsz-ú és a Lenti 1193/2 hrsz-ú ingatlanok tulajdonjogát, a területen telekfelosztás történt, ezért ezen ingatlanok helyrajzi számai a későbbiekben megváltoztak.

Az előzetes tervek alapján a fejlesztés 2 ütemben valósulna meg. Az 1. ütemben a Lenti 0186/3 hrsz-ú; Lenti 0191/21 hrsz-ú; Lenti 0191/22 hrsz-ú és a Lenti 0190/2 hrsz-ú ingatlanok területén tervezi az Önkormányzat végrehajtani a fejlesztést.

Nevezett ingatlanok jelenleg földművelés alatt állnak, így termőföldként használják azokat, ezért első körben a termőföld más célú hasznosításának végrehajtására kell, hogy sor kerüljön belterületbe vonás útján.

Lenti Város Önkormányzata Képviselő-testülete az 1. ütemben megvalósítani szándékozott terület belterületbe vonása ügyében, a termőföld védelméről szóló 2007. évi CXXIX. törvény 15. § (2) bekezdése alapján, az alábbi ingatlanok belterületbe vonásáról korábban hozott döntéseket, melyek a következők:

- 479/2021. (XI.10.) ÖKT. számú határozatában a Lenti 0191/5 hrsz-ú és a Lenti 0191/6 hrsz-ú szántó művelési ágú területek,
- 579/2021. (XII.15.) ÖKT. számú határozatában a Lenti 0174/5 Lenti Patak művelési ágú terület,
- 582/2021. (XII.15.) ÖKT. számú határozatában a Lenti 0191/19 hrsz-ú szántó (korábban 0191/17 és 0193/2 hrsz) művelési ágú terület,
- 581/2021. (XII.15.) ÖKT. számú határozatában Lenti 0186/3 hrsz-ú legelő, árok és szántó (korábban 0183/3, 0186 és 0187/6 hrsz) művelési ágú terület, és az
- 580/2021. (XII.15.) ÖKT. számú határozatában a Lenti 0190/2 kivett közút területe (korábban 0190 hrsz).

Lenti Város Önkormányzata Képviselő-testülete a 44/2021. (IX.29) ÖKT. számú határozatában kinyilvánította arra irányuló szándékát, hogy az 1. ütemben tervezett fejlesztési területen egy 700 m² nagyságú, összközműves építési telek tulajdonjogát térítésmentesen átadja a Lenti Szent Mihály Egyházközség részére.

A belterületbe vonás a Lenti 0191/5 hrsz-ú és a Lenti 0191/6 szántók területén valósult meg ezidáig, ezek az ingatlanok a körforgalom mellett találhatóak, jelenleg a Lenti 4102/1 hrsz; a Lenti 4102/2 hrsz és a Lenti 4101/2 hrsz alatt.

Az Önkormányzat kérelme alapján a Zala Vármegyei Kormányhivatal Agrárügyi Főosztály Erdészeti Osztálya ZAG/030/05464-4/2021. számú határozatában engedélyezte a Lenti 0186/3 hrsz-ú fölterületből 0,1214 ha nagyságú erdőrész termelésből való kivonását útépítés céljából, így ez az erdőrészlet kikerült az erdő adattárból. Ennek az erdőrészletnek a belterületbe vonása a továbbiakban a többi földrészlettel együtt fog a földhivatali eljárásban megtörténni. A Lenti 0186/3 hrsz-ú ingatlan belterületbe vonását a Zala Vármegyei Kormányhivatal Földhivatali Főosztály Földmérési és Földügyi Osztálya 12.009/2022. számú határozatában engedélyezte, 2021. évben az 1.894.961,-Ft földvédelmi járulék befizetésre került, a fekvéshatár változás átvezetése folyamatban van. Az engedélyező határozat alapján 4 éven belül, vagyis 2026. január 21. napjáig meg kell valósulnia az engedélyben foglalt kötelezettségeknek, különben az engedély érvényét veszíti.

A fekvéshatár átvezetés további megfizetendő díjai előreláthatóan az alábbiak lesznek: adat és vizsgálati díj 14.000,-Ft, a földhivatali átvezetés díja 10.600,-Ft, továbbá 110.000,-Ft összegbe kerül a fekvéshatár átvezetési vázrajz elkészítése.

Bagladi Géza földrendező mérnök 2025. november 11. napján Lenti Város Önkormányzata megrendelésére elkészítette tájékoztatását az 1. ütemben tervezett terület belterületbe vonása ügyében.

A tájékoztatás alapján a Lenti 0186/3-hrsz-ú; Lenti 0190/2 hrsz-ú; Lenti 0191/22 hrsz-ú és Lenti 0191/21 hrsz-ú ingatlanok érintettek a belterületbe vonással. A Lenti 0191/21 hrsz-ú, szántó megnevezésű 221 m² nagyságú ingatlan a Magyar Állam tulajdonában van, a többi érintett ingatlan tulajdonosa az Önkormányzat.

Az ingatlanok belterületbe vonásával kapcsolatban az alábbi javaslatokat, észrevételeket tartalmazza a földmérői tájékoztatás:

- A Lenti 0186/3 hrsz-ú ingatlanról már fentiekben tartalmazott tájékoztatást az előterjesztés.
- A Lenti 0190/2 hrsz-ú ingatlan vonatkozásában rendelkezésre áll a képviselő-testületi határozat, ennek jogállása kivett közút, így a belterületbe vonáshoz változási vázrajz elkészítésére lesz szükség, de engedélyeztetési eljárás, illetve földvédelmi járulék megfizetése nem szükséges. A belterületbe vonást követően az ingatlan-nyilvántartási eljárás előtt a Zala Vármegyei Kormányhivatal Útügyi Osztályánál kezdeményezni szükséges a Lenti 0190/2 hrsz-ú közút megszüntetését, mivel ez a területrész nem útként fog a későbbiekben funkcionálni.
- A Lenti 0191/22 hrsz-ú ingatlan esetében a termőföld más célú hasznosítását engedélyeztetni kell. A képviselő-testületi határozat rendelkezésre áll, de a hrsz változás miatt, ennek az aktualizálása szükséges. Ezt követi az engedélyeztetési eljárás, majd a fekvéshatár változás ingatlan-nyilvántartásban történő átvezetése. Az eljárási díjak előreláthatóan a következők: az engedélyeztetés díja 39.000,-Ft, a földvédelmi járulék összege 6.736.500,-Ft.

- A Lenti 0191/21 hrsz-ú ingatlan esetében nincs döntés, ezért a belterületbe vonásról szükséges a képviselő-testületnek döntést hoznia. A szántó közút céljára történő engedélyeztetése már megtörtént, így termőföld más célú engedélyeztetésére és földvédelmi járulék befizetésére nem lesz szükség, csak a belterületbe vonásra. Ennek az ingatlannak ugyan a Magyar Állam a tulajdonosa, viszont a belterületbe vonásról minden esetben az Önkormányzat dönt, tehát a tulajdonos hozzájárulását nem szükséges beszerezni.

A fenti költségek mellett az Önkormányzatnak a 4 db ingatlan belterületbe csatolása vonatkozásában előreláthatóan még az alábbi díjakat szükséges megfizetnie: az adat és vizsgálati díjat, amely összesen 56.000,-Ft; a belterületbe vonás ingatlan-nyilvántartási eljárás díját, amely 42.400,-Ft; a telekcsoport újraosztás földhivatali adat és vizsgálati díját, amely 26.000,-Ft; a telekcsoport újraosztás földhivatali telekalakítási eljárási díját, amely 36 telekre vetítve 280.000,-Ft és a telekcsoport újraosztás ingatlan-nyilvántartási átvezetési díját, amely 36 ingatlan esetében 381.600,-Ft. [A 36 db lakótelek becsült adattartalomnak minősül jelenleg].

A fentiekén túl még költségként fogja terhelni az Önkormányzatot a belterületbe vonás földmérési munkadíja és a telekcsoport újraosztás földmérési munkadíja. Ezek összegéről jelenleg nem rendelkezünk információval, mivel a folyamat végén fog körvonalazódni, hogy pontosan hány darab építési telek kialakítására lesz lehetőség, figyelembe véve a természeti adottságokat, a jogszabályi előírásokat, az Önkormányzati szándékot.

A fent megnevezett ingatlanok belterületbe vonását követően nyílik meg a lehetőség 1 hektár alatti telekcsoport újraosztásra.

Az Önkormányzatnak a telekcsoport kialakításával párhuzamosan meg kell vizsgálnia a kialakításra kerülő lakópark úthálózatának helyzetét. Az úthálózat kialakításával kapcsolatban a Lenti 0191/21 hrsz-ú, jelenleg szántó művelési ágú, ingatlan tulajdonosa a Magyar Állam. A többi erről leágazó tervezett útnak a közforgalom számára nyitottnak kell lennie, ezért a beruházás keretén belül létesíthetőek

- a) önkormányzati közutak,
- b) közforgalom elől el nem zárt magánutak.

A közúti közlekedésről szóló 1988. évi I. törvény (továbbiakban: Kkt.) 3. § (1) bekezdése alapján a közúti közlekedésben mindenkinek joga van részt venni, a közutat és a közforgalom elől el nem zárt magánutat közlekedés céljából gyalogosként vagy – meghatározott feltételek teljesítése esetén – járművezetőként bárki igénybe veheti. Jogszabály gyalogosok és járművek közlekedését egyes közutakon korlátozhatja vagy kizárhatja.

A Kkt. 29. § (9a) bekezdése alapján a bárki által igénybe vehető létesítményhez vezető utakat, valamint az azokhoz tartozó belső úthálózatot a közlekedési hatóság engedélyével közútként

(országos közútként, helyi közútként) vagy közforgalom elől el nem zárt magánútként kell megépíteni.

A Kkt. 29. § (7) bekezdése alapján a szilárd burkolatú közút és közforgalom elől el nem zárt magánút létesítéséhez, korszerűsítéséhez, építési engedélytől való eltéréséhez, és a nem kizárólag az építettő, építettők tulajdonában álló területen megvalósuló földút létesítéséhez, építési engedélytől való eltéréshez (a továbbiakban együtt: építés), forgalom részére történő átadásához, megszüntetéséhez, elbontásához – mint fontos közérdekű és közcélú tevékenység végzéséhez – a közlekedési hatóság engedélye szükséges. Az engedélyezési eljárások ügyintézési határideje 55 nap. A kérelemre indult eljárás esetében az ügyintézési határidő a kérelemnek a hatósághoz történő beérkezését követő első munkanapon kezdődik.

Fentiek alapján a közútra és közforgalom elől el nem zárt magánútra ugyanazok a szabályok és rendelkezések vonatkoznak, a különbség az út tulajdonjogában és az üzemeltető személyében van.

Magyarország helyi önkormányzatairól szóló 2011. évi CLXXXIX. törvény 13. § (1) bekezdése rendelkezik arról, hogy a helyi közügyek, valamint a helyben biztosítható közfeladatok körében ellátandó helyi önkormányzati feladatok különösen:

2. pontja alapján a településüzemeltetés (köztemetők kialakítása és fenntartása, a közvilágításról való gondoskodás, kéményseprő-ipari szolgáltatás biztosítása, a helyi közutak és tartozékainak kialakítása és fenntartása, közparkok és egyéb közterületek kialakítása és fenntartása, gépjárművek parkolásának biztosítása,

11. pontja alapján a helyi környezet- és természetvédelem, vízgazdálkodás, vízkárelhárítás,

20. pontja alapján a távhőszolgáltatás,

21. pontja alapján a víziközmű-szolgáltatás, amennyiben a víziközmű-szolgáltatásról szóló törvény rendelkezései szerint a helyi önkormányzat ellátásért felelősnek minősül.

Fentiek alapján a lakópark területén a megfelelő közvilágítást, víz- és csatornaszolgáltatást biztosítani szükséges. Emellett szükséges a lakópark területén a villamosenergia ellátás kiépítése, az oszlopon található vezetékek helyzetének megoldása, a lakások fűtésének biztosítása. Jelenleg egyeztetések folynak a közmű ellátás biztosításáról az érintett szolgáltatókkal és szakemberekkel.

A Zalavíz Zrt.-vel a lakóparkot, valamint a Hegyalja utcai ingatlanok és ipari üzemek kiszolgálását is biztosítandó szennyvíz-átemelő elhelyezésére vonatkozó előzetes egyeztetések elkezdődtek, mivel elhelyezése, 65 méteres védőtávolsága érinti a lakótelkek kialakítását. A szennyvíz-átemelő tervezett helyszíne a Lenti 0186/3 hrsz-ú ingatlan Észak-Nyugati része.

Az utak kialakításával kapcsolatban az Önkormányzatnak döntést kell hoznia arra vonatkozóan, hogy a gyűjtőútról (mely kizárólag közterület lehet) leágazó mellékutak maradnak-e önkormányzati tulajdonban, vagy magánúthálózat kialakítására kerül sor, tekintettel arra, hogy az úthálózati besorolás befolyásolja a telekcsoport kialakítását.

Ahhoz, hogy a tervezett telekfelosztás meg tudjon valósulni, és a szükséges közműhálózat kialakítható legyen, valamint az önkormányzati árok megközelíthetősége biztosított legyen, továbbá a Lenti patak helyzete a lakópark területén rendeződjön, szükségessé vált a helyi építési szabályzat módosítása az alábbiak vonatkozásában:

1. A Lenti 0191/22 hrsz-ú ingatlan észak-keleti részén a Lenti Patak partvonalának kiszabályozása 6 méter széles partisávval és vízgazdálkodási övezetbe történő átsorolással.
2. A Lenti 0191/22 hrsz-ú ingatlan észak-keleti részén a 12 méteres tervezett KÖu-3 építési övezet szabályozási szélességének felülvizsgálata a közművek elhelyezése, és a Lenti 0191/22 hrsz-ú terület keleti részén húzódó, a szomszédos ipari terület vízelvezetését is biztosító árok megközelíthetőségének biztosítása tekintetében.
3. A Lenti 0186/3 hrsz-ú ingatlanon tervezett szennyvízáttemelő és védőtávolsága területének másik, a közmű elhelyezésére alkalmas, övezetbe történő átsorolása.
4. A Lenti 0186/4 hrsz-ú ingatlan keleti és a 0186/3 hrsz-ú ingatlan telekhatárán lévő építési övezet átsorolása Lke-SZ/6 övezetből Zkk övezetbe.
5. A Lenti 0174/5 és a Lenti 0174/6 hrsz-ú földrészletek határvonalainak visszaállítása a Lenti Patak földrészlet vonalára, hogy ne keletkezzenek kis területű, hasznosíthatatlan ingatlanok.
6. Vízgazdálkodási övezet határának felülvizsgálata a Lenti patakot érintő mederrekonstrukció okán.
7. A Lenti 0186/3 hrsz-ú ingatlanon kialakítandó gyűjtőút folytonosságának biztosítása a 18 méteres szélességgel, továbbá a Lenti 0186/3 és a Lenti 0186/4 hrsz-ú ingatlanok vízgazdálkodási övezet északi határvonalainak visszaállításával.
8. A 18 méteres gyűjtőút kialakítása miatt a 7. pontban megjelölt területtel szomszédos Zkk és V építési övezet határainak a módosítása.
9. A gyűjtőút szélességének egységesítése 18 méterre.
10. A Lenti 0191/21 és a Lenti 4102/1 hrsz-ú körforgalom melletti területen szintén a gyűjtőút szélességének 18 méterre történő kiszélesítése, szabályozási vonal módosítással és az ebből adódó övezeti határ módosítással.

Lenti Város Önkormányzata Képviselő-testülete a 306/2025. (IX.23.) ÖKT. sz. határozatában kinyilvánította arra irányuló szándékát, hogy Lenti Város Önkormányzat képviselő-testületének a helyi építési szabályzatról szóló 16/2018 (VII.5.) önkormányzati rendeletét, továbbá a településszerkezeti tervet (továbbiakban együtt: rendezési terv) oly módon kívánja módosítani, hogy a területen tervezett fejlesztések céljából a Lenti 0191/22 hrsz-ú ingatlan északi részén található vízelvezető árok és a Lenti-patak parti sávja kerüljön át vízgazdálkodási övezetbe és kerüljön leválasztásra a beruházási célra szánt területből, ugyanakkor ebből kifolyólag szükség esetén valósuljon meg a telekfelosztás felülvizsgálata.

A határozatban megfogalmazott okok, illetve a telekfelosztás felülvizsgálata miatt vált szükségessé a rendezési terv módosítás. A fenti általános döntésből adódóan elindításra került a rendezési terv módosítása három másik részterületen történő módosítással együtt. Jelenleg

árajánlattételi eljárással a településtervező kiválasztása van folyamatban, ezt követi majd a településrendezési vállalkozási szerződés megkötése, majd elindulhat a környezeti értékelés szükségességét vizsgáló eljárás és a tervek elkészülése után a partneri egyeztetés. Várható befejezése az eljárásnak 2026. május-június.

A tervezett fejlesztési beruházás ügyében több egyeztető tárgyalás megtartására került sor ezidáig a folyamatba bevont szakemberek, a város vezetői, továbbá a Lenti Polgármesteri Hivatal dolgozóinak a részvételével. Indokolt lesz további egyeztetés megtartása úgy, hogy közben már folyamatában haladnak a rendezési terv módosítás, illetve a belterületbe vonási eljárások.

Az előterjesztéshez 3 db melléklet készült:

1. számú melléklet: az 1. ütemben tervezett fejlesztés megvalósításának időbeni folyamatábráját,
2. számú melléklet: Bagladi Géza földmérő által készített tanulmányt, míg a
3. számú melléklet: az 1. ütemben tervezett fejlesztési terület térképi ábrázolását tartalmazza.

Felmerült annak az igénynek a megvizsgálási lehetősége, hogy az Önkormányzat a belterületbe vonást követő telekfelosztást és rendezési terv módosítást követően az újonnan kialakításra kerülő új építési lakótelkeket milyen módon tudná értékesíteni, mely kérdéskör jelenleg tisztázás alatt áll. A helyzetkép feltárásához, a jogügyletek előkészítéséhez építési vállalkozási szerződéskötésben jártas jogi közreműködés szükséges annak érdekében, hogy a feladatok elvégzése és a finanszírozás pontos lehatárolása tisztázódjon, és az Önkormányzat által kitűzött építési lakótelkek, mint településfejlesztési folyamat realizálódására mielőbb sor kerülhessen, akár oly módon is, hogy a jogügylethez szükséges dokumentumok a településrendezési eszközök felülvizsgálatával párhuzamosan elkészülhessenek.

Az előterjesztést a Pénzügyi és Városfejlesztési Bizottság megtárgyalta és a határozati javaslatokat a Képviselő-testületnek elfogadásra javasolja.

Kérem a Tisztelt Képviselő-testületet, hogy az előterjesztést megtárgyalni és a határozati javaslatokat elfogadni szíveskedjen.

Lenti, 2025. november 19.

1. Határozati javaslat:

Lenti Város Önkormányzata Képviselő-testülete úgy dönt, hogy a kertvárosias lakó építési övezet (Lke) és közúti közlekedési övezet (Köu) kialakítása, mint területfelhasználási cél érdekében a termőföld védelméről szóló 2007. évi CXXIX. tv. 15. § (2) bekezdése alapján kezdeményezi az 1/1 tulajdoni hányadban Lenti Város Önkormányzata tulajdonában lévő Lenti 0191/22 hrsz-ú, szántó megnevezésű, 29960 m² nagyságú külterületi ingatlan belterületbe vonását.

Lenti Város Önkormányzata a belterületbe vonással kapcsolatos valamennyi költséget a 2025-2026. évi költségvetésében biztosítja.

A Képviselő-testület felhatalmazza a Polgármestert a döntéssel összefüggő valamennyi nyilatkozat megtételére és dokumentum aláírására.

A Képviselő-testület felkéri a polgármestert, hogy a belterületbe vonás kezdeményezésére vonatkozó kérelmet nyújtsa be a Zala Vármegyei Kormányhivatal felé.

Határidő: 2026. május 31.

Felelős: Horváth László polgármester

2. Határozati javaslat:

Lenti Város Önkormányzata Képviselő-testülete úgy dönt, hogy a kertvárosias lakó építési övezet (Lke) és közúti közlekedési övezet (Köu) kialakítása, mint területfelhasználási cél érdekében a termőföld védelméről szóló 2007. évi CXXIX. tv. 15. § (2) bekezdése alapján kezdeményezi az 1/1 tulajdoni hányadban a Magyar Állam tulajdonában lévő, Lenti 0191/21 hrsz-ú, 221 m² nagyságú, szántó megnevezésű külterületi ingatlan belterületbe vonását.

Lenti Város Önkormányzata a belterületbe vonással kapcsolatos valamennyi költséget a 2025-2026. évi költségvetésében biztosítja.

A Képviselő-testület felhatalmazza a Polgármestert a döntéssel összefüggő valamennyi nyilatkozat megtételére és dokumentum aláírására.

A Képviselő-testület felkéri a polgármestert, hogy a belterületbe vonás kezdeményezésére vonatkozó kérelmet nyújtsa be a Zala Vármegyei Kormányhivatal felé.

Határidő: 2026. május 31.

Felelős: Horváth László polgármester

3. Határozati javaslat:

Lenti Város Önkormányzata Képviselő-testülete döntést hoz arra vonatkozóan, hogy a déli területrészen tervezett fejlesztés megvalósítását követően Lenti 0186/3 hrsz-ú; Lenti 0186/2 hrsz-ú; Lenti 0191/18 hrsz-ú; Lenti 0191/22 hrsz-ú; Lenti 0190/1 hrsz-ú és Lenti 0190/2 hrsz-ú ingatlanok által alkotott területen kialakítani szándékozott lakópark területén a Lenti 0191/21 hrsz-ú, Magyar Állam tulajdonában lévő ingatlanon kialakításra kerülő út kivételével az összes erről leágazó út a lakópark közműhálózatának kiépítése, és azt követően a közműellátás biztosításának fenntartása céljából maradjon Lenti Város Önkormányzatának tulajdonában és kezelésében, oly módon, hogy az helyi közútként közforgalmat hivatott legyen szolgálni, közterületi jogállásának biztosítása mellett.

A Képviselő-testület felhatalmazza a Polgármestert a döntéssel összefüggő valamennyi nyilatkozat megtételére és dokumentum aláírására.

Határidő: 2026. december 31.

Felelős: Horváth László polgármester

4. Határozati javaslat:

Lenti Város Önkormányzata Képviselő-testülete döntést hoz arra vonatkozóan, hogy Lenti város déli területén, a Lenti 0186/3 hrsz-ú, Lenti 0191/22 hrsz-ú és Lenti 0190/2 hrsz-ú ingatlanok területén tervezett lakópark kialakítása tárgykörben megbízza dr. Szakály Zoltán 8900 Zalaegerszeg, Petőfi u. 19. szám alatti ügyvédet 30.000,-Ft+Áfa/óra ellenértékért tárgykörbeni ügylet előkészítésében történő közreműködésre, az ügylet végbemeneteléhez szükséges okiratok [többek között: településrendezési szerződés; visszterhes vagyonátruházási szerződés] elkészítésére, az ügylethez kapcsolódó tárgyalásokon szükség szerinti részvételre, ingatlanügyi-nyilvántartásban történő átvezetésre, Lenti Város Önkormányzatának az ügylethez kapcsolódó teljes jogi képviseletére.

A Képviselő-testület felhatalmazza a Polgármestert a döntéssel összefüggő valamennyi nyilatkozat megtételére és dokumentum aláírására.

Határidő: 2026. december 31.

Felelős: Horváth László polgármester

Építési lakótelkek kialakításának folyamat ábrája

Sorszám	Feladat-meghatározás	Időintervallum	Megjegyzés
1.	Termőföld más célú hasznosítása belterületbe vonás útján	folyamatos	A 2. pontban foglaltakkal mehet párhuzamosan
2.	Rendezési terv módosítása	6-8 hónap	
3.	Telekalakítás	60 nap	A 2. pontban foglalt rendelet hatályba lépését követően
4.	Tulajdoni lapok rendelkezésre állása		
5.	Képviselő-testületi döntés a területek értékesítéséről		A tulajdoni lapok rendelkezésre állását követően
6.	Értékbecslő felkérése, helyszíni szemle, értékbecslés elkészítése	2 hét	A tulajdoni lapok rendelkezésre állását követően
7.	Értékbecslés adattartalmának megismerése, kiértékelése, döntések meghozatala	1 hónap	
8.	Opcionális: Pályázati kiírás elkészítése	2-3 hónap	Jogi feladatok intézése, Képviselő-testületi döntés alapján a rendezési terv készítésének ideje alatt is készíthető, saját kockázatra.
9.	Opcionális: Pályáztatás	1 hónap	
10.	Képviselő-testületi döntéshozatal	1 hét	
11.	Elővásárlási joggyakorlás	35 nap	
12.	Szerződésalkötés		

Mindösszesen:

1-1,5 év



BAGLADI GÉZA egyéni vállalkozó,
földrendező mérnök, ingatlankataszteri szakmérnök
Székhely: 8868 Letenye, Kossuth L. u. 10.
✉ 8960 Lenti, Kossuth út 4. 3/56.
☎ (+36 30) 9161-249
E-mail: bagladigeza@t-online.hu

Lenti Város Önkormányzata
Horváth László Polgármester Úr részére

Hiv.szám: LPH/7552-3/2025.
Melléklet: helyszínrajz

Lenti
Zrínyi Miklós u. 4.
8960

Tisztelt Polgármester Úr!

A fenti számra való hivatkozással tisztelettel jelzem, hogy kérésének megfelelően megvizsgáltam a megrendelőben foglalt feladatok teljesítésének feltételeit, melyről az alábbiakban tájékoztatom.

A feladat tárgya Lenti Város Önkormányzatának kizárólagos tulajdonában álló, a Lenti 0186/3, 0190/2, 0191/22 hrsz-ú földrészletek, így a jelen tanulmány is csak ezen ingatlanokkal és közvetlen környezetükkel foglalkozik. A felsorolt ingatlanokon kívül a Lenti 0191/21 hrsz-ú ingatlan is érintett, belterületbe vonása szükséges.

A tanulmány elkészítését megelőző egyeztető megbeszélések során realizálódott a konkrét cél meghatározása, a feladatmegoldás fontossági sorrendjének felállítása, adatok, információk összegyűjtése, a cél eléréséhez szükséges teendők számbavétele és a feladat végrehajtásában részt vevők körének meghatározása.

Alapvető szempont volt a cél eléréséhez szükséges időráfordítás meghatározása és lehetőség szerinti lerövidítése, a kapcsolódó hatósági eljárások számbavétele és elindítása, az egyes folyamatok költségeinek feltárása.

A kapott tájékoztatás alapján építési telkek, úthálózat kialakítását tervezi Lenti Város Önkormányzata (továbbiakban: Önkormányzat), melyre a helyi építési szabályzatról szóló, Lenti Város Önkormányzat képviselő-testületének 16/2018 (VII.5.) önkormányzati rendelete (továbbiakban: HÉSZ) ad lehetőséget.

A HÉSZ jelenleg hatályos rendelkezései részben támogatják a Városvezetés fentiekben is vázolt szándékát, viszont az ehhez szükséges belterületbe vonás és végül a telekcsoport újraosztása még elvégzendő feladat. A két folyamat között szükséges lesz a HÉSZ módosítása is, melyre a későbbiekben térek majd ki.

Előzmények:

Az Önkormányzat 2021. évben indította el a déli-városrésznek nevezett és a fenti ingatlanokat is magában foglaló terület belterületbe vonásának előkészítését, melynek során művelési ág változással, telekalakításokkal és részbeni belterületbe vonással jöttek létre a hatályos ingatlan-nyilvántartásban található tárgyi ingatlanok. A telekalakításokra és belterületbe vonásra a változások időpontjában hatályos HÉSZ alapján került sor.

Az engedélyezési eljárások között meg kell említeni a 0186/3 hrsz-ú ingatlan belterületbe vonásához szükséges, a termőföld végleges más célú hasznosítására és erdő igénybevételére vonatkozó eljárásokat, melyek alapján az Önkormányzat a megállapított földvédelmi és erdővédelmi járulékot megfizette és lehetősége nyílt arra, hogy a határozatok véglegessé válását követő 4 éven belül elegendő legyen az engedélyekben foglaltaknak. A belterületbe vonáshoz szükséges még a változási vázrajz elkészítése és földhivatali záradékoltatása. A vázrajz elkészítését az Önkormányzat megrendelte, az 581/2021. (XII.15.) ÖKT. számú Képviselő-testületi határozat rendelkezésre áll.

A 2021. évben elkezdett rendezési folyamat egyéb okok miatt időközben felfüggesztésre került. Az okok között megemlíthető a déli-városrész területén tervezett belterületi gyűjtőút megvalósíthatósági tanulmányának elkészítése, mely később felülírta az addigra megvalósult, a belterületbe vonás előkészítése során kialakított gyűjtőút nyomvonalát és paramétereit, de meg kell említeni a korábban 0191/19 hrsz alatt nyilvántartott földrészlet esetében az ingatlan határvonalát, területét érintő, és tulajdonjogi változást okozó körforgalmi csomópont építését stb.

A 2021. évi HÉSZ előírásaihoz képest az eltelt idő alatt a déli-városrész területén több olyan HÉSZ módosítás történt, mely alapján nemcsak a rendelet változott, hanem a Szabályozási Terv is kiegészült az aktuális ingatlan-nyilvántartási változásokkal, illetve építési övezetek és azok határvonalai, szabályozási vonalak módosultak, részben a természetbeli állapot változása, részben a jogszabályi előírásoknak való megfelelés miatt.

A hatályos egyéb jogszabályok és a HÉSZ előírásai határozzák meg elsődlegesen a tervezett cél megvalósítása érdekében teendő lépéseket, melyek között termőföld végleges más célú hasznosításának engedélyeztetése, belterületbe vonás, HÉSZ módosítás, út megszüntetése és telekalakítás is felsorolható a kapcsolódó hatósági eljárásokkal együtt.

Ahhoz, hogy az építési telkek és úthálózat kialakítása megtörténhessen, az alábbiakban foglalom össze a teendőket:

1. Belterületbe vonás, termőföld végleges más célú hasznosításának engedélyeztetése, telekalakítás:

1.1 A 0186/3 hrsz-ú ingatlan belterületbe vonása (csatolása). Az ehhez szükséges hatósági engedélyek és a képviselő-testületi határozat rendelkezésre áll, a változási vázrajz elkészítését az Önkormányzat megrendelte. A változási vázrajz záradékolását követően azt az ingatlan-nyilvántartási kérelemmel, a záradékolt változási vázrajzzal, a földvédelmi járulék és erdővédelmi járulék megfizetésének igazolásával együtt, az eljárási díj megfizetése mellett a ZVKH Földhivatali Főosztály Földmérési és Földügyi Osztály 1. Lenti telephelyre (továbbiakban: Földhivatalhoz) be kell adni átvezetésre, hogy az legkésőbb a termőföld végleges más célú hasznosítását engedélyező határozat érvényességi idejének végéig megtörténhessen.

1.2 A 0190/2 hrsz-ú ingatlan belterületbe vonása. Az ehhez szükséges 580/2021. (XII.15.) ÖKT. számú képviselő-testületi határozat rendelkezésre áll, a változási vázrajzot el kell készíttetni és a vázrajz záradékolása után az ingatlan-nyilvántartási eljárás az 1.1 pontban leírtakhoz hasonlóan kezdeményezendő. Mivel az ingatlan művelési ága kivett közút, ezért nem kell földvédelmi engedély és nincs földvédelmi járulék fizetési kötelezettség sem.

1.3 A 0191/22 hrsz esetében a termőföld végleges más célú hasznosítását engedélyeztetni kell. Az ehhez szükséges 582/2021. (XII.15.) ÖKT. számú képviselő-testületi határozat rendelkezésre áll, viszont a meghozatala óta eltelt idő alatt változott helyrajzi számokat (0191/19 → 0191/22) és területi adatokat aktualizálni szükséges.

Nagyon lényeges, hogy a vázrajz záradékolásához már rendelkezni kell a módosított képviselő-testületi határozattal és a termőföld végleges más célú hasznosítására kiadott Földhivatali engedéllyel.

A termőföld belterületbe vonásának engedélyezése esetén a járulék teljes összegének megfizetése a határozat véglegessé válását követő 30 napon belül esedékes.

A változási vázrajzot el kell készíttetni és a vázrajz záradékolása után az ingatlan-nyilvántartási eljárás az 1.1 pontban leírtakhoz hasonlóan kezdeményezendő és a földvédelmi járulék megfizetése igazolandó.

Általános rendelkezések:

Az irányadó jogszabályi rendelkezéseket a termőföld védelméről szóló 2007. évi CXXIX. törvény tartalmazza. Termőföld belterületbe vonása (mint a termőföld végleges más célú hasznosításának egyik esete) iránti kérelmet kizárólag az önkormányzat terjeszthet elő. A kérelemhez csatolni kell az érintett földrészletek helyrajzi számait, a területnagyságot, és a területfelhasználási célt tartalmazó képviselő-testületi döntést, valamint a településrendezési terv kivonatát. A kérelemben az önkormányzatnak nyilatkoznia kell arról, miszerint a kérelemben megjelölt földrészletek a kérelemben megjelölt célra 4 éven belül ténylegesen felhasználásra kerülnek. Termőföld belterületbe vonása miatt a járulékfizetési kötelezettség az önkormányzatot terheli. **A termőföld belterületbe vonásának engedélyezése esetén a járulék teljes összegének megfizetése a határozat véglegessé válását követő 30 napon belül esedékes.**

- 1.4 A 0191/21 hrsz-ú ingatlan belterületbe vonása. Az ehhez szükséges Képviselő-testületi határozat tudomásom szerint nem áll rendelkezésre, így szükséges annak meghozatala. Ezt az ingatlant a körforgalom építésének helyigénye miatt választották le a 0191/19 hrsz-ú ingatlanból a 0191/21 hrsz alatt, viszont ezen keresztül közelíthető meg a körforgalom, ami már belterületen található. Amennyiben ez az ingatlan külterület maradna, akkor az beékelődne a körforgalom belterületi ingatlanai és a 0191/22 hrsz-ú, belterületbe csatolandó ingatlan közé. A Földhivatal tájékoztatása szerint a belterületbe vonáshoz nem szükséges a termőföld végleges más célú hasznosításának engedélyeztetése, amennyiben ennek a szántónak az igénybevétele már közút céljára engedélyezve volt. Ebben az esetben erre a területre földvédelmi járulékot sem kell újból megfizetni, viszont a belterületbe vonásról döntenie kell a Képviselő-testületnek.

Nagyon lényeges, hogy a vázrajz záradékolásához már rendelkezni kell a képviselő-testületi határozattal és a termőföld végleges más célú hasznosítására, más kérelmező részére kiadott Földhivatali engedéllyel.

Az ingatlan-nyilvántartási átvezetéshez kérelemre, záradékolt változási vázrajzra, képviselő-testületi határozatra, a földvédelmi járulék megfizetésének igazolására és az eljárási díj megfizetésére van szükség

A Magyar Közút Nonprofit Zrt. által kezdeményezett végleges más célú hasznosítás 230 m² területre vonatkozott a korábban 0191/17 hrsz alatt nyilvántartott ingatlanból, ugyanakkor a 0191/21 hrsz nyilvántartott területe 221 m². Ez annyit jelent, hogy a Kérelmezőnek a 0191/22 hrsz-ú ingatlanból is van engedélye 9 m² más célú hasznosításra. A vonatkozó termőföldvédelmi előírások miatt tisztázandó a Földhivatallal ennek a területnek a további sorsa, vagyis a belterületbe vonáskor kell-e ezzel foglalkozni, vagy el lehet tőle tekinteni.

Az engedély Földhivatali iktatószáma: 12001/5/2022., véglegessé vált 2022.03.04-én.

Az ingatlan-nyilvántartási átvezetés legkésőbb 2026.03.04-ig kell, hogy megtörténjen.

- 1.5 **Fontosnak tartom megemlíteni**, hogy az 1 hektárnál nagyobb területű külterületi ingatlanok belterületbe vonása során azok megtartják az ingatlan-nyilvántartásban feltüntetett művelési águkat, tehát tulajdonjog átruházás szempontjából termőföldek maradnak egészen addig, míg területük 1 hektár alá nem csökken, és az ingatlan-nyilvántartásban kivett megnevezést nem kapnak.

- 1.6 Általános esetben a 0186/3, 0190/2, 0191/22 hrsz-ú ingatlanok belterületbe vonását követően nyílna meg a lehetőség telekcsoport újraosztásával (telekalakítással) az építési telkek és közúthálózat kialakítására. Ekkor jönnének létre az 1 hektár alatti területű ingatlanok, melyek építési telkek esetében kivett, beépítetlen terület, az úthálózat esetében pedig kivett, közút, vagy kivett, közforgalom elől el nem zárt magánút megnevezést kaphatnak majd.

A 0191/21 hrsz-ú ingatlan a Magyar Állam tulajdona (vagyonkezelő: Magyar Közút Nonprofit Zrt.), így egyelőre nem vesz részt a telekalakításban.

Esetünkben viszont szükségesnek tartom megemlíteni, hogy a telekcsoport újraosztására majd csak a HÉSZ módosítását követően kerülhet sor, mivel a 0186/3 és 0191/22 hrsz-ú ingatlanokon található olyan területrészek, melyeken feltétlenül szükséges az építési övezeti besorolás, vagy szabályozási vonal, továbbá az Lke-SZ/6 (kertvárosias lakó építési övezet SZ/6) jelű építési övezetre vonatkozó telekalakítási szabályozás felülvizsgálata.

A telekalakításra irányadó jogszabályok pl. 2023. évi C. törvény a magyar építészetéről (Méptv.), 280/2024. (IX. 30.) Korm. rendelet a településrendezési és építési követelmények alapszabályzatáról (TÉKA), 384/2016. (XII. 2.) Korm. rendelet az egyes földügyi eljárások részletes szabályairól, HÉSZ stb.

Telekalakítás során az alábbi Földhivatali eljárások várhatóak:

- földmérési célú adatszolgáltatás
- a földmérési dokumentáció koordinációs vizsgálata és záradékolása (előzetes egyeztetés a ZVKH Állami Főépítési Irodával)
- telekalakítás engedélyezési eljárása (tulajdoni lapra bejegyzett jog jogosultak. pl. E.ON hozzájárulásának beszerzése, közútkezelői hozzájárulás a közút tulajdonosa részéről stb.)
- ingatlan-nyilvántartási átvezetés

A tárgyi ingatlanok telekalakítása esetében a HÉSZ-nek való megfelelés mellett, az ingatlan nyilvántartási eljárást megelőzően kezdeményezni kell még a ZVKH Ütügyi Hatóságánál a 0190/2 hrsz-ú közút megszüntetését.

2.1 A fenti feladatok időigénye: (jogszabályi rendelkezések pl. az általános közigazgatási rendtartásról szóló 2016. évi CL. törvény (Ákr.) alapján)

A Földhivatali ügyintézésre valamennyi eljárásban általánosan az Ákr. szerinti, teljes eljárásra vonatkozó ügyintézési határidő érvényes, vagyis 60 nap.

Előbbiek miatt itt nem tartottam szükségesnek ennek kirészletezését, mivel ez egyrészt az összes földhivatali eljárásra vonatkozik, másrészt a tapasztalatom alapján ennél rövidebb időtartamok alatt is lehet döntéshozatal.

További lehetőség az ingatlan-nyilvántartási ügyekben, hogy a beadványt soron kívül kell elintézni, ha arról jogszabály rendelkezik, vagy ha az ingatlanügyi hatóság az ügyfél kérelmére indokolt esetben a beadvány soron kívüli elintézését írásban engedélyezi. A beadvány soron kívüli elintézése esetén az ugyanarra az ingatlanra vonatkozó, megelőző beadványokat meg kell vizsgálni, és ha bármelyik elintézésének akadálya van, soronkívüliség nem engedélyezhető.

Soron kívüli ügyintézésre irányuló kérelem az alapul szolgáló kérelemmel egyidejűleg terjeszthető elő. Soron kívüli változásvezetés esetén, eltérő törvényi rendelkezés hiányában, az ügyintézési határidő az általános szabályok szerinti ügyintézési határidő fele.

A soron kívüli ügyintézés engedélyezése tárgyában legkésőbb a kérelem beérkezését követő munkanapon dönteni kell. A soronkívüli eljárásért külön díjat kell fizetni.

Földmérési ügyekben szintén van lehetőség soronkívüli eljárásra, hasonlóan a fentiekhez.

Ami befolyásolhatja a fentiekén túl is a Földhivatali ügyintézés az az új, 2025. augusztusától a gyakorlatban is bevezetett Elektronikus Ingatlan-nyilvántartási Rendszer. Ennek a rendszernek az iktatási és ügyintézési modulját használják a Földhivatalok, ami az átvezetéseknel jelenleg még okozhat technikai és egyéb nehézségeket.

Mivel a fenti eljárások és teendők részben egymás mellett párhuzamosan is indulhatnak és folytathatók, ezért szerintem a HÉSZ módosításáig a belterületbe vonással kapcsolatos minden eljárás lefolytatható, kivéve a telekalakítással kapcsolatos Földhivatali eljárásokat.

2.2 Költségbecslés:

Feladat	Költségbecslés bruttó (Ft)
Termőföld végleges más célú hasznosítás engedélyezésének eljárási díja, Lenti 0191/22 hrsz	39 000
Termőföld végleges más célú hasznosítása, földvédelmi járulék a nyilvántartott adatok alapján, Lenti 0191/22 hrsz	6 736 500
Belterületbe vonás földhivatali adat és vizsgálati díj: Lenti 0186/3, 0190/2, 0191/21, 0191/22 hrsz	56 000
Belterületbe vonás földmérési munkadíja: Lenti 0186/3, 0190/2, 0191/21, 0191/22 hrsz	
Belterületbe vonás ingatlan-nyilvántartási eljárás díja összesen:	42 400
Telekcsoport újraosztás földhivatali adat és vizsgálati díj	26 000
Telekcsoport újraosztás földmérési munkadíj (földmérési dokumentáció elkészítése, valamennyi határpont állandósítása karóval)	
Telekcsoport újraosztás földhivatali telekalakítási eljárási díjai 36 db új ingatlanra kalkulálva. Az új ingatlanok száma és így a költség is változhat a HÉSZ módosítást követően.	280 000
Telekcsoport újraosztás földhivatali ingatlan-nyilvántartási átvezetésének díjai 36 db új ingatlanra kalkulálva. Az új ingatlanok száma és így a költség is változhat a HÉSZ módosítást követően.	381 600

A hatósági és egyéb eljárási díjak a jelenleg hatályos jogszabályi rendelkezések alapján kerültek kiszámításra. Hatósági díjváltozás esetén a fenti költségelemek módosítandók. A feltüntetett díjak általános forgalmi adót nem tartalmaznak.

A fenti táblázatban nem szereplő korábbi munkák során felmerült költségekre ez a tanulmány nem tartalmaz kimutatást.

A belterületbe vonáshoz szükséges földmérési feladatokhoz kapcsolódó munkadíjak 2025. évi megvalósításra vonatkoznak.

A telekcsoport újraosztásának feltüntetett földmérési munkadíja a tanulmányt összeállító saját vállalkozási tevékenységére alapozott – a HÉSZ módosítás időigényét figyelembe véve – közelítő becslés. Ezt az összeget módosíthatja a földmérési tevékenységhez kapcsolódó jogszabályi rendelkezések – Elektronikus Ingatlan-nyilvántartási Rendszerrel összefüggő – időközi változása, a költségbecsléstől számított idő eltelte, az infláció 2026 évi mértéke, az új határpontok állandósításának a fenti táblázatban megadottól eltérő módja, a vállalkozói adózási szabályok esetleges változása, egyéb Megrendelői igények.

2. Javaslatok a HÉSZ módosításához:

- I. A 0191/22 hrsz-ú ingatlan észak-keleti részén a Lenti-patak partvonalával párhuzamosan 6 m széles parti sáv kialakítása az Lke-SZ/6 építési övezetből, és ennek a parti sávnak (V) vízgazdálkodási építési övezetbe történő átsorolása. A parti sávval összefüggően az 1226/1, 1228/6 hrsz-ú belterületi ingatlanok nyugati határával (belterület határral) párhuzamosan 4 m szélességben, a meglévő nyílt vízvezető árok területének az Lke-SZ/6 építési övezetből vízgazdálkodási építési övezetbe történő átsorolása.

- II. A 0191/22 hrsz-ú ingatlan észak-keleti részén a HÉSZ szerint 12 m szélesre tervezett KÖu-3 jelű közúti közlekedési övezet szabályozási szélességének felülvizsgálata a közművek elhelyezésére tekintettel, valamint a 16 x 16 m széles fejben végződő út helyének felülvizsgálata, ugyanis a parti sáv kialakítása indokoltá teheti ezen út nyomvonalának módosítását, illetve az Lke-SZ/6 építési övezetben megadott, és az út két oldalán itt kialakítható ingatlanok (3-3 db) szélessége egyenként meghaladná a max. 30 m megengedett szélességet. Megfontolandó, hogy a 16x16 m széles fej (forduló) áthelyezése a I. pontban leírt árokig lehetővé tenné plusz két telek kialakítását. A 12 m szélesre tervezett KÖu-3 jelű közúti közlekedési övezet szabályozási szélességének felülvizsgálata az út további szakaszán is megtörténhet, ha ezt a szakági tervezés is indokoltnak találja.
- III. A jelzett helyen kerülne elhelyezésre a lakóövezetet kiszolgáló szennyvíz átemelő, így annak védőtávolságán belül lakóépületek - tudomásom szerint - nem helyezhetők el. Ezen körülmény indokoltá teheti ezen terület rész Lke-SZ/6 építési övezetből másik, közműelhelyezésre alkalmas építési övezetbe való átsorolását, vagy az érintett ingatlan átemelő elhelyezésére szolgáló részének a telekigényes közmű, hírközlési övezetbe való átsorolását (KÖ-km) . Ennek paramétereit, az átemelő megközelítésének lehetőségét szakági tervezővel kell egyeztetni.
- IV. A III. jelű terület rész mellett a 0186/4 hrsz-ú ingatlan keleti oldalán a 0186/3 hrsz-ú telek határán átnyúló Lke-SZ/6 építési övezetet, - mivel a 0186/3 hrsz belterületbe csatolása belátható időn belül megtörténik - célszerű lenne átsorolni zöldterület közkert (Zkk) építési övezetbe, mely amúgy is szomszédos ezzel a terület részsel.
- V. Az V. jelű részekben a vízgazdálkodási övezet határát célszerű lenne részben visszaállítani a Lenti-patak (0174/5, 0174/6 hrsz) földrészlet határvonalára, mivel ellenkező esetben egy telekalakítás alkalmával nagyon kis területű, használhatatlan ingatlanok jönnének létre. Érintett ingatlanok: 0174/6, 0186/3, 0186/4, 0186/5 hrsz
- VI. A VI. jelű terület részeken egy korábbi, a Lenti-patakot érintő mederrekonstruksió folytán a szomszédos, jelenleg 0186/4, 0186/5 hrsz-ú ingatlanokon az erdőterületek igénybevétele megtörtént, és a folyamat legvégén a nevezett ingatlanok érintett részei az ingatlan-nyilvántartásban Lenti-patak szabvány alatti alrészletként kerültek átvezetésre. Ezen helyeken meggondolandó, hogy a vízgazdálkodási övezet határát nem kellene-e módosítani erre a határvonalakra.
- VII. A jelzett helyen a vízgazdálkodási övezet megszakítja a gyűjtőút folytonosságát. Amennyiben lehetséges, javasolnám a KÖu-2 építési övezet folytonosságát biztosítani és a vízgazdálkodási övezet határát a 0186/3 hrsz itt haladó északi határvonalára visszaállítani. Ugyanez vonatkozik a jelzett út 0186/4 hrsz-ot érintő szakaszaira is. A KÖu-2 övezetre ezen a helyen irányadó 18 m szabályozási szélességet déli irányban, az út másik oldalán lenne célszerű visszatervezni.
- VIII. Kapcsolódva a VII. pontban leírtakhoz a jelzett helyen az út 18 m szabályozási szélessége miatt a szomszédos Zkk és a V építési övezet is érintetté válik.
- IX. A tervezett gyűjtőút szabályozási szélessége 16 és 18 m között változik, az Lke övezet mellett pedig néhol a 19 métert is eléri. Amennyiben lehetséges, célszerű lenne a határvonalat egységesen 18 m szélességűre kiszabályozni. Ezzel a szabályozási vonalban meglévő kiszélesedések is megszűnnének, és így egységesebb utcafronti határvonal jöhetne létre.
- X. A jelzett helyen a külterületi 0191/21, és belterületi 4102/1 hrsz-ú ingatlanok határvonalai sajnos nem találkoznak, továbbá szélességük e helyen alig haladja meg a 16 métert, a szabályozási vonal pedig mindkettőt elkerüli. A rendelkezésre álló adatok alapján valószínűsíthető, hogy a körforgalom lehajtó ága árokkal együtt sem haladja meg a 16 métert. Amennyiben ide járda, vagy kerékpárút kerülne később megvalósításra, akkor a 18 méter szélesség indokolt lehet.

Ennek megvalósítása a jelenlegi szabályozási vonal felülvizsgálatával módosítható lenne, de a tervezett úttól déli irányban valószínűleg érintené a Vt-SZ/3 építési övezetet és a leendő belterület határát a 0191/22 hrsz dél keleti sarkában.

A javaslatokhoz általánosságban megfogalmazható az az észrevétel is, hogy amennyiben az úthálózat paraméterei (helye, szélessége stb.) változnak, annak hatása lehet az egyes tömbökön belül kialakítható építési telkek méretére, számára. Mindebből az következik, hogy az utak szabályozási szélességének változtatásával egyidejűleg biztosítani kell, hogy a tömbökön belüli építési telkek- lehetőség szerint legalább ugyanakkora darabszámban, mint a Szabályozási Terven – kialakíthatók legyenek.

A fenti témában 2025. november 7.-én 9,00 órakor tartott megbeszélésen elhangzottak alapján kerülne sor 2025. november 14-én a Lenti polgármesteri Hivatalban tartandó következő értekezletre, mely a tárgyi ingatlanokon található közművek áthelyezésére/kiváltására, illetve új közművek elhelyezésének egyeztetésére, kérés alapján került összehívásra.

A HÉSZ-ben rögzített közúti közlekedési övezetek szabályozási szélessége és nyomvonal vezetése a megbeszélésen elhangzottak alapján változhat, melynek hatása lehet a tanulmányban rögzítettekre. Előbbiek miatt végleges anyag egyenlőre nem készülhetett el.

Lenti, 2025. november 10.

Tisztelettel



Bagladi Géza
földrendező mérnök

Bagladi Géza egyéni vállalkozó
8868 Letenye, Kossuth L. u. 10
Tel: (+36 30) 9161-249 Tel (+36 93) 950-517
Nyilvántartási szám 33711880
Adószám 75203793-1-40
OTP Bank Nyrt. Száasz 11773494-40214685

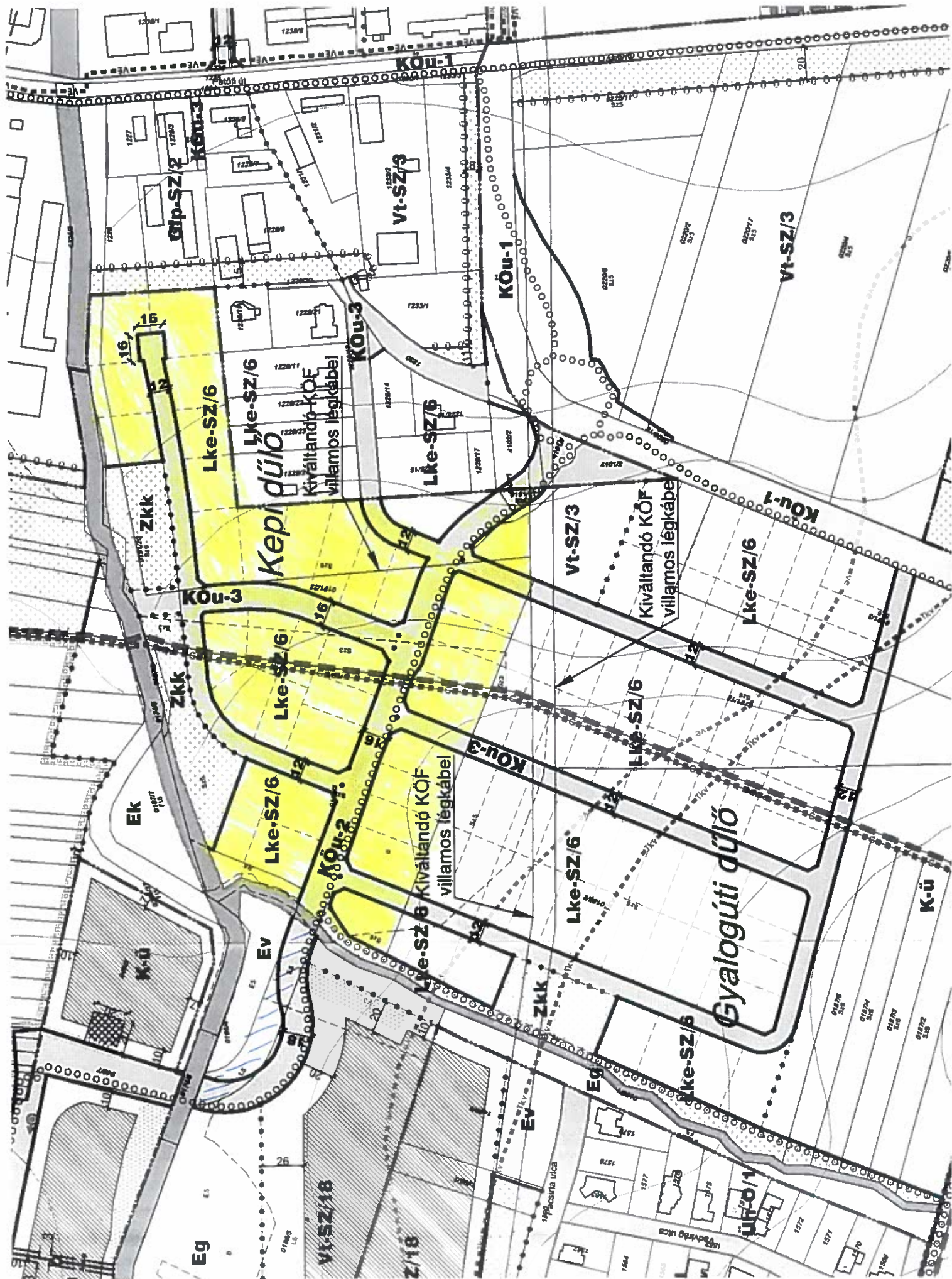



Lenti Város Önkormányzata

ELŐTERJESZTÉS

a Képviselő-testület 2025. november 25-i ülésére

Tárgy:	Partnerségi egyeztetés lezárása a 75-ös számú főút Mumor és Lenti közötti szakaszán található hidak átépítése és az ott lévő ivóvízvezeték kiváltása ügyében
Az előterjesztést készítette:	Heller-Antal Zsanett városüzemeltetési ügyintéző
Megtárgyalta:	Pénzügyi és Városfejlesztési Bizottság
Pénzügyi észrevétel:	Deák Szilvia pénzügyi osztályvezető <i>Mina Deák</i>
Törvényességi észrevétel:	Szabóné Gáspár Marianna aljegyző, városfejlesztési osztályvezető <i>Mina Deák</i>

Előterjesztő:

Kiss Tamás

Pénzügyi és Városfejlesztési Bizottság Elnöke



Tisztelt Képviselő-testület!

A Magyar Közút Nonprofit Zrt. 2025. április 16. napján kérelemmel fordult Lenti Város Önkormányzatához. A beadott kérelem alapján a 75-ös számú főút 61+544 és 65+130 km szelvények közötti szakaszának felújítását tervezik megvalósítani. Ennek keretében fog megtörténni a Mumor és Lenti között található Bánkúti-forrás híd és a Kerka ártéri híd átépítése. Az elkészült és engedélyezett tervek alapján a meglévő ívóvízvezeték kiváltását is el fogják végezni. A beruházás megvalósításához kisajátítási eljárás lefolytatása szükséges, mivel a terv érinti a Lenti 022/39, 022/40, 021, 066/5 és 068 hrsz-ú ingatlanokat. Ezeknek az ingatlanoknak a tulajdonosa a 022/40 hrsz-ú ingatlan kivételével minden esetben a Magyar Állam, a Lenti 022/40 hrsz-ú ingatlan tulajdonosai magánszemélyek.

A tervezett beruházás az egyes közlekedésfejlesztési projektekkel összefüggő közigazgatási hatósági ügyek nemzetgazdasági szempontból kiemelt jelentőségű üggyé nyilvánításáról és az eljáró hatóságok kijelöléséről szóló 345/2012. (XII. 6.) Korm. rendelet alapján nemzetgazdasági szempontból kiemelt jelentőségű közlekedési infrastruktúra beruházás részeként valósul meg. Az útfelújításra és a hidak átépítésére a Magyar Közút Nonprofit Zrt. jogerős építési engedéllyel rendelkezik. A Zala Vármegyei Kormányhivatal Építésügyi, Örökségvédelmi, Mérésügyi és Műszaki Főosztály Építésügyi és Örökségvédelmi Osztályához (továbbiakban: hatóság) a Lenti 022/39, 022/40, 021, 066/5 és 068 hrsz-ú ingatlanok beruházás megvalósításához szükséges részének kisajátítása ügyében záradékolási kérelmet nyújtott be a Magyar Közút Nonprofit Zrt., ez a kérelem a hatóság részéről elutasításra került. A hatóság az elutasítás indokolásában a 178/2008. (VII. 3.) Korm. rendelet 8. § (1) bekezdés a) pontját jelölte meg, mert a területen a kisajátításra megjelölt területi cél nincs összhangban a területfelhasználásra vonatkozó építésjogi követelményekkel. Az érintett terület Ek, Ev és Má-3 övezeti besorolásba tartozik az út kivételével, a Lenti 021 hrsz-ú 75-ös út Köu-1 övezetbe van besorolva. Ezen kisajátításra megjelölt területeknek (Ek, Ev, Má-3) a területfelhasználásuknak megfelelő övezeti besorolása érdekében a szabályozási terv módosítása szükséges oly módon, ahogy a beruházás befejezését követően a kialakult állapot megteremtődik.

Lenti Város Önkormányzata Képviselő-testülete (továbbiakban: Képviselő-testület) a 190/2025. (V.27.) ÖKT. számú határozatában kinyilvánította arra irányuló szándékát, hogy Lenti Város Önkormányzat képviselő-testületének a helyi építési szabályzatról szóló 16/2018 (VII.5.) önkormányzati rendeletét, továbbá a településszerkezeti tervet (továbbiakban együtt: rendezési terv) oly módon kívánja módosítani, hogy a 75-ös számú főút 61+544 és 65+130 km szelvények közötti szakaszának nemzetgazdasági szempontból kiemelt jelentőségű beruházás keretében tervezett felújítása során, a Lenti 022/39, 022/40, 021, 066/5 és 068 hrsz-ú ingatlanok beruházásban érintett részének kisajátításával, a Mumor és Lenti között lévő Lenti 021 hrsz-ú, 75-ös jelzésű úton található Bánkúti-forrás híd és a Kerka ártéri híd átépítése, továbbá az érintett területen az ívóvízhálózat kiváltása a beruházás kiviteli terveinek megfelelően megvalósulhasson.

Ezt követően a fenti határozatban kapott felhatalmazás alapján lefolytatásra került a településtervező kiválasztása, majd a nyertes ajánlattevővel a vállalkozási szerződést az Önkormányzat megkötötte.

A településtervek tartalmáról, elkészítésének és elfogadásának rendjéről, valamint egyes településrendezési sajátos jogintézményekről szóló 419/2021. (VII.15.) Korm. rendelet (továbbiakban: Korm. rendelet) 69. § (1) bekezdés ca) alpontja alapján a módosítás folyamata rövid eljárásban történik. Nevezett jogszabályhely rendelkezik arról, hogy abban az esetben történhet rövid eljárásban a módosítás, ha az építési szabályzatban meghatározott szabályozási elem pontosítása érdekében történik a szabályozási vonal kialakult állapotnak megfelelő módosítása vagy a szabályozási vonal vonalvezetésének módosítása, amelynek következtében a szabályozási szélesség nem csökken, vagy a már meglévő közterület szabályozási szélességének csökkentése 10%-nál kisebb mértékű, és a megmaradó szabályozási szélesség legalább 12 méter, amely a közlekedési és közmű-infrastruktúra főhálózatát nem érinti.

Az egyes tervek, illetve programok környezeti vizsgálatáról szóló 2/2005. (I. 11.) Korm. rendelet 1. § (3) bekezdése értelmében a település egy részére készülő rendezési tervnél, illetve helyi építési szabályzatnál a rendelet szerinti környezeti vizsgálat szükségessége a várható környezeti hatásuk jelentőségének eseti meghatározása alapján dönthető el, ezért a környezeti vizsgálat és értékelés szükségességét eldöntő vélemény kérése ügyében megkerestük a jogszabály alapján bevonandó hatóságokat. A vélemények beérkezését követően a Képviselő-testület 300/2025. (IX.23.) ÖKT. számú határozatában a környezet védelméért felelős szervek véleményének figyelembevételével döntést hozott arra vonatkozóan, hogy a 75. sz. főút tervezett felújítása kapcsán rövid eljárással folytatott településrendezési eszközök módosítására vonatkozó egyeztetési eljárás során nem szükséges települési környezeti vizsgálat és értékelés készítése, illetve környezeti vizsgálat lefolytatása.

Ugyanezen az ülésén a Képviselő-testület meghozta az eljárást megindító döntést, vagyis a 299/2025. (IX.23.) ÖKT. számú határozatában döntött arról, hogy a hatályos településrendezési eszközeit módosítani kívánja a 75. sz. főút tervezett felújítása kapcsán, valamint arról, hogy a településrendezési eszközök módosítása során új beépítésre szánt terület kijelölésére nem kerül sor, a közlekedési célú terület minimális bővítése, a főút jelenlegi szabályozási szélességének növelése történik. Egyben a Képviselő-testület döntött arról is, hogy a településrendezési eszközök módosításához készült települési önkormányzati főépítési feljegyzést a megalapozó vizsgálat és alátámasztó javaslat felhasználhatóságára és tartalmára vonatkozóan elfogadja.

A településtervek tartalmáról, elkészítésének és elfogadásának rendjéről, valamint egyes településrendezési sajátos jogintézményekről szóló 419/2021. (VII. 15.) Korm. rendelet 69. § (2) bekezdés a) pontja alapján a véleményezési szakaszban csak a partner ad véleményt külön lakossági fórum megtartása nélkül, a véleményezési szakasz kezdetétől számított 5 napon belül.

A partnerségi egyeztetés során Lenti Város Polgármestere az E-tér felületén 2025. október 29. napján megkereste a véleményezésre jogosult partnereket, hogy a 65. §-ban meghatározott előírások figyelembevételével adják meg véleményüket a közösségi érdekre vagy a jogos magánérdekre vonatkozóan a rendezési terv módosítással kapcsolatban, illetve szükség esetén tegyenek módosító javaslatot. Az E-tér felületére a megkeresés, továbbá a tervdokumentáció is feltöltésre került. Emellett hirdetmény került közzétételre a partnerségi egyeztetésről és a tervdokumentumok megtekinthetőségéről a Lenti Polgármesteri Hivatal hirdetőtábláján és a hivatalos önkormányzati honlapon, a honlapra a tervdokumentáció is feltöltésre került.

A partnerségi egyeztetés határideje 2025. november 3. napján járt le.

A partnerségi véleményezés során a partnerek részéről a rendelkezésre álló egyeztetési időn belül észrevétel nem érkezett.

Az előterjesztést a Pénzügyi és Városfejlesztési Bizottság megtárgyalta és a határozati javaslatot a Képviselő-testületnek elfogadásra javasolja.

Kérem a Tisztelt Képviselő-testületet, hogy az előterjesztést megtárgyalni és a határozati javaslatot elfogadni szíveskedjen.

Lenti, 2025. november 19.

Határozati javaslat:

Lenti Város Önkormányzata Képviselő-testülete a 75. sz. főút tervezett felújítása ügyében folytatott településrendezési eszközök módosításához kapcsolódó, a településtervek tartalmáról, elkészítésének és elfogadásának rendjéről, valamint egyes településrendezési sajátos jogintézményekről szóló 419/2021. (VII.15.) Korm. rendeletben (továbbiakban: Korm. rendelet) meghatározott rövid eljárás szerinti véleményezési szakaszt és partnerségi egyeztetést lezárja.

Lenti Város Önkormányzatához a véleményezési szakasz során partner részéről a rendelkezésre álló egyeztetési időn belül észrevétel, vélemény nem érkezett.

Lenti Város Önkormányzata Képviselő-testülete felhívja a polgármestert a Korm. rendelet szerinti végső szakmai véleményezési szakasz lefolytatásához szükséges további intézkedések megtételére és az ezzel kapcsolatos dokumentumok aláírására.

Határidő: 2025. december 15.

Felelős: Horváth László polgármester



Lenti Város Önkormányzata

ELŐTERJESZTÉS

a Képviselő-testület 2025. november 25-i ülésére

Tárgy: Lenti Város Önkormányzata Képviselő-testülete 2026. évi munkaterve

Az előterjesztést készítette: Varga Norbert
informatikai ügyintéző

Megtárgyalta: Kulturális és Ügyrendi Bizottság

Pénzügyi észrevétel: Deák Szilvia pénzügyi osztályvezető *Deák Szilvia*

Törvényességi észrevétel: Hegedűsné Muk Andrea önkormányzati osztályvezető *Hegedűsné Muk Andrea*

Előterjesztő:

Vatali Ferenc s.k.
Kulturális és Ügyrendi Bizottság tagja

A kiadmány hitelül:

Varga Norbert
Varga Norbert
informatikai ügyintéző



Tisztelt Képviselő-testület!

Lenti Város Önkormányzata Képviselő-testületének a Szervezeti és Működési Szabályzatról szóló 17/2025. (X. 29.) önkormányzati rendelete 13. §-a szerint a képviselő-testület munkájának tervszerűsége érdekében a képviselő-testületnek éves időszakra vonatkozó munkatervet kell készíteni. A munkaterv előkészítését a Kulturális és Ügyrendi Bizottság végzi.

A Képviselő-testület 2026. évi munkaterv-tervezete összeállításánál a kötelezően tárgyalandó, valamint egyéb aktuális témák megtárgyalását vettük figyelembe.

A képviselő-testület 2026. évi munkaterv-tervezete az előterjesztés mellékletét képezi.

Az előterjesztést a Kulturális és Ügyrendi Bizottság megtárgyalta, és a határozati javaslat elfogadását javasolja a képviselő-testületnek.

Kérem a Tisztelt Képviselő-testületet, hogy az előterjesztést megvitatni és a Képviselő-testület 2026. évi munkatervét elfogadni szíveskedjen.

Lenti, 2025. november 20.

Határozati javaslat:

Lenti Város Önkormányzata Képviselő-testülete a 2026. évi munkatervét az előterjesztés szerinti tartalommal megállapítja.

Felhívja a jegyzőt, hogy a munkatervben foglaltak betartásáról gondoskodjon.

Határidő: 2026. december 31.

Felelős: dr. Csizmazia Éva Bernadett jegyző

Lenti Város Önkormányzata Képviselő-testülete
MUNKATERVE 2026. évre
/tervezet/

Az ülések helye: Városi Művelődési Központ Lenti /8960 Lenti, Templom tér 5./

2026. január 28.

1/ A polgármester tájékoztatója

Előadó: Horváth László polgármester

2/ Bölcsőde Lenti 2026. évi nyári nyitvatartási rendjének meghatározása

Előadó: Dr. Fekete Zoltán Egészségügyi és Szociális Bizottság elnöke

Az előterjesztést véleményezi:

Egészségügyi és Szociális Bizottság

3/ Lenti Mesevár Óvoda 2026. évi nyári nyitvatartási rendjének meghatározása

Előadó: Gáspár Livia Kulturális és Ügyrendi Bizottság elnöke

Az előterjesztést véleményezi:

Kulturális és Ügyrendi Bizottság

4/ Horváth László polgármester 2025. évi szabadságának kiadása

Előadó: Gáspár Livia Kulturális és Ügyrendi Bizottság elnöke

Az előterjesztést véleményezi:

Kulturális és Ügyrendi Bizottság

5/ Igazgatási szünet elrendelése Lenti Polgármesteri Hivatalban

Előadó: Horváth László polgármester

Az előterjesztést véleményezi:

Kulturális és Ügyrendi Bizottság

6/ Önkormányzati vagyoni ügyek

Előadó: Kiss Tamás Pénzügyi és Városfejlesztési Bizottság elnöke

Az előterjesztést véleményezi:

Pénzügyi és Városfejlesztési Bizottság

Előterjesztések elkészítésének határideje: 2026. január 13.

2026. február 11.

1/ A polgármester tájékoztatója

Előadó: Horváth László polgármester

2/ Középtávú tervezés megalapozása

Előadó: Horváth László polgármester

Az előterjesztést véleményezi:

Pénzügyi és Városfejlesztési Bizottság

3/ Lenti Város Önkormányzatának 2026. évi költségvetése

Előadó: Horváth László polgármester

Az előterjesztést véleményezi:

Valamennyi bizottság

4/ Lenti Város Önkormányzatának 2025. évi költségvetéséről szóló rendelet módosítása

Előadó: Horváth László polgármester

Az előterjesztést véleményezi:

Pénzügyi és Városfejlesztési Bizottság

5/ Városi Könyvtár Lenti 2026. évi munkaterve

Előadó: Gáspár Livia Kulturális és Ügyrendi Bizottság elnöke

Az előterjesztést véleményezi:

Kulturális és Ügyrendi Bizottság

6/ Lenti Város polgármesterének 2026. évi szabadságolási ütemtervének jóváhagyása

Előadó: Gáspár Livia Kulturális és Ügyrendi Bizottság elnöke

Az előterjesztést véleményezi:

Kulturális és Ügyrendi Bizottság

7/ Helyi Települési Értéktár Bizottság beszámoló

Előadó: Gáspár Livia Kulturális és Ügyrendi Bizottság elnöke

Az előterjesztést véleményezi:

Kulturális és Ügyrendi Bizottság

8/ 2026. évi támogatási kérelmek

Előadó: Kiss Tamás Pénzügyi és Városfejlesztési Bizottság elnöke

Az előterjesztést véleményezi:

Pénzügyi és Városfejlesztési Bizottság

9/ Önkormányzati vagyoni ügyek

Előadó: Kiss Tamás Pénzügyi és Városfejlesztési Bizottság elnöke

Az előterjesztést véleményezi:

Pénzügyi és Városfejlesztési Bizottság

Előterjesztések elkészítésének határideje: 2026. január 27.

2026. március 25.

1/ A polgármester tájékoztatója

Előadó: Horváth László polgármester

2/ Lenti Város Önkormányzatának 2026. évi költségvetéséről szóló rendelet módosítása

Előadó: Horváth László polgármester

Az előterjesztést véleményezi:

Pénzügyi és Városfejlesztési Bizottság

3/ Lenti Város Önkormányzata 2026. évi éves összesített közbeszerzési terve

Előadó: Horváth László polgármester

Az előterjesztést véleményezi:

Pénzügyi és Városfejlesztési Bizottság

4/ A Lenti Mesevár Óvodában a 2026/2027-es nevelési évre történő beiratkozás előkészítése

Előadó: Gáspár Livia Kulturális és Ügyrendi Bizottság elnöke

Az előterjesztést véleményezi:

Kulturális és Ügyrendi Bizottság

5/ A „Napsugár” Család- és Gyermekjóléti Központ és Szolgálat Lenti intézményvezető álláshelyre pályázat kiírása

Előadó: Dr. Fekete Zoltán Egészségügyi és Szociális Bizottság elnöke

Az előterjesztést véleményezi:

Egészségügyi és Szociális Bizottság

6/ Önkormányzati vagyoni ügyek

Előadó: Kiss Tamás Pénzügyi és Városfejlesztési Bizottság elnöke

Az előterjesztést véleményezi:

Pénzügyi és Városfejlesztési Bizottság

Előterjesztések elkészítésének határideje: 2026. március 10.

2026. április 29.

1/ A polgármester tájékoztatója

Előadó: Horváth László polgármester

2/ Beszámoló a lakóhelyi környezet állapotának alakulásáról

Előadó: Kiss Tamás Pénzügyi és Városfejlesztési Bizottság elnöke

Az előterjesztést véleményezi:

Pénzügyi és Városfejlesztési Bizottság

3/ Beszámoló a MÁV Személyszállítási Zrt. 2025. évi tevékenységéről

Előadó: Kiss Tamás Pénzügyi és Városfejlesztési Bizottság elnöke

Az előterjesztést véleményezi:

Pénzügyi és Városfejlesztési Bizottság

4/ A Kolping Gondozási Központ Lenti és Kistérsége 2025. évi beszámolója

Előadó: Dr. Fekete Zoltán Egészségügyi és Szociális Bizottság elnöke

Az előterjesztést véleményezi:

Egészségügyi és Szociális Bizottság

5/ A Kolping Támogató és Foglalkoztató Központ 2025. évi beszámolója

Előadó: Dr. Fekete Zoltán Egészségügyi és Szociális Bizottság elnöke

Az előterjesztést véleményezi:

Egészségügyi és Szociális Bizottság

6/ Beszámoló a gyermekvédelmi feladatok ellátásáról

Előadó: „Napsugár” Család és Gyermekjóléti Központ és Szolgálat Lenti intézményvezetője
Hegedüsne Muk Andrea közigazgatási osztályvezető

Az előterjesztést véleményezi:

Egészségügyi és Szociális Bizottság

7/ Beszámoló a gyermekétkeztetési feladat ellátásáról

Előadó: Kulmanné Simon Ágnes intézményvezető
Reistetter Andrea intézményvezető

Az előterjesztést véleményezi:

Egészségügyi és Szociális Bizottság

8/ Beszámoló a Lenti Hivatásos Tűzoltóparancsnokság 2025. évi tevékenységéről

Előadó: Stocker Dávid tű. alezredes, tűzoltóparancsnok

Az előterjesztést véleményezi:

Kulturális és Ügyrendi Bizottság

9/ Önkormányzati vagyoni ügyek

Előadó: Kiss Tamás Pénzügyi és Városfejlesztési Bizottság elnöke

Az előterjesztést véleményezi:

Pénzügyi és Városfejlesztési Bizottság

Előterjesztések elkészítésének határideje: 2026. április 14.

2026. május 27.

1/ A polgármester tájékoztatója

Előadó: Horváth László polgármester

2 /Beszámoló a 2025. évi belső ellenőrzési tevékenységről

Előadó: dr. Csizmazia Éva Bernadett jegyző

Az előterjesztést véleményezi:

Pénzügyi és Városfejlesztési Bizottság

3/ Lenti Város Önkormányzatának 2025. évi zárszámadása

Előadó: Kiss Tamás Pénzügyi és Városfejlesztési Bizottság elnöke

Az előterjesztést véleményezi:

Pénzügyi és Városfejlesztési Bizottság

4/ A „LE-KO” Építőipari Korlátolt Felelősségű Társaság 2025. évi mérlegbeszámolója és 2026. évi üzleti terve

Előadó: Kiss Tamás Pénzügyi és Városfejlesztési Bizottság elnöke

Az előterjesztést véleményezi:

Pénzügyi és Városfejlesztési Bizottság

5/ A Lenti Gyógyfürdő Korlátolt Felelősségű Társaság 2025. évi mérlegbeszámolója és 2026. évi üzleti terve

Előadó: Kiss Tamás Pénzügyi és Városfejlesztési Bizottság elnöke

Az előterjesztést véleményezi:

Pénzügyi és Városfejlesztési Bizottság

6/ A Lenti Televízió Szolgáltató Korlátolt Felelősségű Társaság 2025. évi mérlegbeszámolója és 2026. évi üzleti terve

Előadó: Kiss Tamás Pénzügyi és Városfejlesztési Bizottság elnöke

Az előterjesztést véleményezi:

Pénzügyi és Városfejlesztési Bizottság

7/ A „LENTI VÁROSÜZEMELTETŐ” Nonprofit Korlátolt Felelősségű Társaság 2025. évi mérlegbeszámolója és 2026. évi üzleti terve

Előadó: Kiss Tamás Pénzügyi és Városfejlesztési Bizottság elnöke

Az előterjesztést véleményezi:

Pénzügyi és Városfejlesztési Bizottság

8/ A Lenti Városgazdálkodási Korlátolt Felelősségű Társaság 2025. évi mérlegbeszámolója és 2026. évi üzleti terve

Előadó: Kiss Tamás Pénzügyi és Városfejlesztési Bizottság elnöke

Az előterjesztést véleményezi:

Pénzügyi és Városfejlesztési Bizottság

9/ A Lenti Hulladékkezelő Korlátolt Felelősségű Társaság 2025. évi mérlegbeszámolója és 2026. évi üzleti terve

Előadó: Kiss Tamás Pénzügyi és Városfejlesztési Bizottság elnöke

Az előterjesztést véleményezi:

Pénzügyi és Városfejlesztési Bizottság

10/ Lenti és Vidéke Fejlesztési Ügynökség Közhasznú Nonprofit Kft 2025. évi mérlegbeszámolója és 2026. évi üzleti terve

Előadó: Kiss Tamás Pénzügyi és Városfejlesztési Bizottság elnöke

Az előterjesztést véleményezi:

Pénzügyi és Városfejlesztési Bizottság

11/ A „Civillkurázi” Lenti Civilszervezeteiért és Sportjáért Közalapítvány 2025. évi beszámolója

Előadó: Kiss Tamás Pénzügyi és Városfejlesztési Bizottság elnöke

Az előterjesztést véleményezi:

Pénzügyi és Városfejlesztési Bizottság

12/ A „Gyógyhelyünk Lenti” Egészségturisztikai Közalapítvány 2025. évi beszámolója

Előadó: Kiss Tamás Pénzügyi és Városfejlesztési Bizottság elnöke

Az előterjesztést véleményezi:

Pénzügyi és Városfejlesztési Bizottság

13/ A Dr. Hetés Ferenc Szakorvosi Rendelőintézet és Egészségfejlesztési Iroda 2025. évi beszámolója

Előadó: Dr. Fekete Zoltán Egészségügyi és Szociális Bizottság elnöke

Az előterjesztést véleményezi:

Egészségügyi és Szociális Bizottság

14/ A Lenti Mesevár Óvoda 2026/2027-es nevelési évre vonatkozó csoportlétszámának meghatározása

Előadó: Gáspár Livia Kulturális és Ügyrendi Bizottság elnöke

Az előterjesztést véleményezi:

Kulturális és Ügyrendi Bizottság

15/ Önkormányzati vagyoni ügyek

Előadó: Kiss Tamás Pénzügyi és Városfejlesztési Bizottság elnöke

Az előterjesztést véleményezi:

Pénzügyi és Városfejlesztési Bizottság

Előterjesztések elkészítésének határideje: 2026. május 12.

2026. június 24.

1/ A polgármester tájékoztatója

Előadó: Horváth László polgármester

2/ Lenti Város Önkormányzatának 2026. évi költségvetéséről szóló rendelet módosítása

Előadó: Horváth László polgármester

Az előterjesztést véleményezi:

Pénzügyi és Városfejlesztési Bizottság

3/ A Lenti Rendőrkapitányság beszámolója a 2025. évi közbiztonság helyzetéről, a közbiztonság érdekében tett intézkedésekről és az azzal kapcsolatos feladatokról

Előadó: Gáspár Livia Kulturális és Ügyrendi Bizottság elnöke

Az előterjesztést véleményezi:

Kulturális és Ügyrendi Bizottság

4/ Városi Művelődési Központ Lenti intézményvezető-igazgató munkakör betöltésére pályázat kiírása

Előadó: Gáspár Livia Kulturális és Ügyrendi Bizottság elnöke

Az előterjesztést véleményezi:

Kulturális és Ügyrendi Bizottság

5/ Önkormányzati vagyoni ügyek

Előadó: Kiss Tamás Pénzügyi és Városfejlesztési Bizottság elnöke

Az előterjesztést véleményezi:

Pénzügyi és Városfejlesztési Bizottság

Előterjesztések elkészítésének határideje: 2026. június 9.

2026. augusztus 26.

1/ A polgármester tájékoztatója

Előadó: Horváth László polgármester

2/ Az önkormányzat közigazgatási területén lévő önkormányzati és állami fenntartású intézményekben fizetendő intézményi térítési díjakról szóló rendelet felülvizsgálata

Előadó: Horváth László polgármester

Az előterjesztést véleményezi:

Pénzügyi és Városfejlesztési Bizottság

3/ A Zalavíz Zrt. 2027. évi fejlesztési terve

Előadó: Kiss Tamás Pénzügyi és Városfejlesztési Bizottság elnöke

Az előterjesztést véleményezi:

Pénzügyi és Városfejlesztési Bizottság

4/ Önkormányzati vagyoni ügyek

Előadó: Kiss Tamás Pénzügyi és Városfejlesztési Bizottság elnöke

Az előterjesztést véleményezi:

Pénzügyi és Városfejlesztési Bizottság

Előterjesztések elkészítésének határideje: 2026. augusztus 11.

2026. szeptember 30.

1/ A polgármester tájékoztatója

Előadó: Horváth László polgármester

2/ Lenti Város Önkormányzatának 2026. évi költségvetéséről szóló rendelet módosítása

Előadó: Horváth László polgármester

Az előterjesztést véleményezi:

Pénzügyi és Városfejlesztési Bizottság

3/ A Lenti Mesevár Óvoda vezetőjének beszámolója a 2025/2026-ös nevelési évről

Előadó: Gáspár Livia Kulturális és Ügyrendi Bizottság elnöke

Az előterjesztést véleményezi:

Kulturális és Ügyrendi Bizottság

4/ A Lenti Mesevár Óvoda 2026/2027-os nevelési évre vonatkozó munkatervének véleményezése

Előadó: Gáspár Livia Kulturális és Ügyrendi Bizottság elnöke

Az előterjesztést véleményezi:

Kulturális és Ügyrendi Bizottság

5/ Bölcsőde Lenti vezetőjének beszámolója a 2025/2026-os nevelési évről

Előadó: Dr. Fekete Zoltán Egészségügyi és Szociális Bizottság elnöke

Az előterjesztést véleményezi:

Egészségügyi és Szociális Bizottság

6/ Bursa Hungarica Felsőoktatási Önkormányzati Ösztöndíjrendszer 2027. évi fordulójához való csatlakozás

Előadó: Dr. Fekete Zoltán Egészségügyi és Szociális Bizottság elnöke

Az előterjesztést véleményezi:

Egészségügyi és Szociális Bizottság

7/ Általános iskolai felvételi körzethatárok véleményezése

Előadó: Gáspár Livia Kulturális és Ügyrendi Bizottság elnöke

Az előterjesztést véleményezi:

Kulturális és Ügyrendi Bizottság

8/ Önkormányzati vagyoni ügyek

Előadó: Kiss Tamás Pénzügyi és Városfejlesztési Bizottság elnöke

Az előterjesztést véleményezi:

Pénzügyi és Városfejlesztési Bizottság

Előterjesztések elkészítésének határideje: 2026. szeptember 15.

2026. október 28.

1/ A polgármester tájékoztatója

Előadó: Horváth László polgármester

2/ A lakások és helyiségek bérletéről, valamint elidegenítésükről szóló rendelet felülvizsgálata

Előadó: Dr. Fekete Zoltán Egészségügyi és Szociális Bizottság elnöke

Az előterjesztést véleményezi:

Egészségügyi és Szociális Bizottság

3/ Folyószámlahitel biztosítása 2026. évre

Előadó: Horváth László polgármester

Az előterjesztést véleményezi:

Pénzügyi és Városfejlesztési Bizottság

4/ Lenti és Vidéke Fejlesztési Ügynökség Közhasznú Nonprofit Kft. ügyvezetőjének megválasztása

Előadó: Kiss Tamás Pénzügyi és Városfejlesztési Bizottság elnöke

Az előterjesztést véleményezi:

Pénzügyi és Városfejlesztési Bizottság

5/ Lenti és Vidéke Fejlesztési Ügynökség Közhasznú Nonprofit Kft. Felügyelő Bizottsága tagjainak megválasztása

Előadó: Kiss Tamás Pénzügyi és Városfejlesztési Bizottság elnöke

Az előterjesztést véleményezi:

Pénzügyi és Városfejlesztési Bizottság

6/ Önkormányzati vagyoni ügyek

Előadó: Kiss Tamás Pénzügyi és Városfejlesztési Bizottság elnöke

Az előterjesztést véleményezi:

Pénzügyi és Városfejlesztési Bizottság

Előterjesztések elkészítésének határideje: 2026. október 13.

2026. november 25.

1/ A polgármester tájékoztatója

Előadó: Horváth László polgármester

2/ Vízügyi vízkárelhárítási védekezési terv 2026. évi felülvizsgálata

Előadó: Horváth László polgármester

Az előterjesztést véleményezi:

Pénzügyi és Városfejlesztési Bizottság

3/ Helyi adórendeletek felülvizsgálata

Előadó: Kiss Tamás Pénzügyi és Városfejlesztési Bizottság elnöke

Az előterjesztést véleményezi:

Pénzügyi és Városfejlesztési Bizottság

4/ Beszámoló a helyi adóztatásról

Előadó: Deák Szilvia pénzügyi osztályvezető

Az előterjesztést véleményezi:

Pénzügyi és Városfejlesztési Bizottság

5/ A 2027. évi belső ellenőrzésre vonatkozó éves ellenőrzési terv jóváhagyása

Előadó: dr. Csizmazia Éva Bernadett jegyző

Az előterjesztést véleményezi:

Pénzügyi és Városfejlesztési Bizottság

6/ Beszámoló Lenti Kistérség Többcélú Társulása 2026. évi működéséről

Előadó: Horváth László polgármester

Az előterjesztést véleményezi:

Kulturális és Ügyrendi Bizottság

7/ Beszámoló a Lenti Polgármesteri Hivatal 2026. évi tevékenységéről

Előadó: dr. Csizmazia Éva Bernadett jegyző

Az előterjesztést véleményezi:

Pénzügyi és Városfejlesztési Bizottság

Kulturális és Ügyrendi Bizottság

Egészségügyi és Szociális Bizottság

8/ Lenti Város Önkormányzata Képviselő-testülete 2027. évi munkaterve

Előadó: Gáspár Livia Kulturális és Ügyrendi Bizottság elnöke

Az előterjesztést véleményezi:

Kulturális és Ügyrendi Bizottság

9/ Önkormányzati vagyoni ügyek

Előadó: Kiss Tamás Pénzügyi és Városfejlesztési Bizottság elnöke

Az előterjesztést véleményezi:

Pénzügyi és Városfejlesztési Bizottság

Előterjesztések elkészítésének határideje: 2026. november 10.

2026. december 16.

1/ A polgármester tájékoztatója

Előadó: Horváth László polgármester

2/ Lenti Város Önkormányzatának 2026. évi költségvetéséről szóló rendelet módosítása

Előadó: Horváth László polgármester

Az előterjesztést véleményezi:

Pénzügyi és Városfejlesztési Bizottság

3/ Városi kitüntetések adományozása

Előadó: Horváth László polgármester

Az előterjesztést véleményezi:

Valamennyi bizottság a saját feladatkörében

4/ Önkormányzati vagyoni ügyek

Előadó: Kiss Tamás Pénzügyi és Városfejlesztési Bizottság elnöke

Az előterjesztést véleményezi:

Pénzügyi és Városfejlesztési Bizottság

Előterjesztések elkészítésének határideje: 2026. december 1.

A Képviselő-testület a 2026. évi munkatervét a .../2025. (..) számú határozatával megállapította.



Lenti Város Önkormányzata

ELŐTERJESZTÉS

a Képviselő-testület 2025. november 25-i ülésére

Tárgy: Megállapodás kötése Intézményfenntartó Társulás Csesztreggel a téli zárva tartás időszakára alatti óvodai feladatellátásra vonatkozóan

Az előterjesztést készítette: Benkovics Lea titkársági ügyintéző

Megtárgyalta: Kulturális és Ügyrendi Bizottság

Pénzügyi észrevétel: Deák Szilvia pénzügyi osztályvezető *Működés*

Törvényességi észrevétel: Hegedüsnek Muk Andrea önkormányzati osztályvezető *Nincs észrevétel*

Előterjesztő:



Vatali Ferenc
Kulturális és Ügyrendi Bizottság
tagja

Tisztelt Képviselő-testület!

Bécs Tibor Balázs, mint az Intézményfenntartó Társulás Csesztreg elnöke azzal a kéressel fordult Lenti Város Önkormányzatához, hogy a Csesztregi Tündérvár Óvoda vonatkozásában a téli zárva tartás idejére, 2025. december 22. napjától 2026. január 4. napjáig – mely 5 munkanapot érint – az óvodás gyermekek óvodai ellátásának lehetőségét biztosítsa Lenti Város Önkormányzata által fenntartott Lenti Mesevár Óvodában.

Elnök Úr arról tájékoztatta az Önkormányzatot, hogy az előzetes adatok alapján egy kisgyermek sem kívánja igénybe venni a Lenti Mesevár Óvoda által nyújtott óvodai nevelést a téli szünet időtartama alatt.

A nemzeti köznevelésről szóló 2011. évi CXCV. törvény 4. § 19. pontja értelmében a nevelési év az óvodában szeptember 1-jétől a következő év augusztus 31-éig tartó időszak.

Lenti Város Önkormányzata a Magyarország helyi önkormányzatairól szóló 2011. évi CLXXXIX. törvény (a továbbiakban: Mötv.) 13. § (1) bekezdés 6. pontja szerinti óvodai ellátás feladatáról a Lenti Mesevár Óvoda útján gondoskodik.

Lenti Város Önkormányzatának 2025. évi költségvetéséről szóló 3/2025. (II. 13.) önkormányzati rendelete alapján Lenti Mesevár Óvoda 2025. évi összes kiadása 341.523 eFt, a 2025. októberi KIR-STAT statisztika szerint az intézménybe beíratott gyermekek száma 259 fő.

Ezen adatokkal számolva 1 óvodás gyermek 1 munkanapi ellátása 5.233 Ft.

Lenti Város Önkormányzata Magyarország 2025. évi központi költségvetéséről szóló 2024. évi XC. törvény alapján állami támogatásban az egyes köznevelési feladatok támogatása és gyermekétkeztetési feladatok támogatása jogcímen részesül a Lenti Mesevár Óvoda vonatkozásában.

Javaslom, hogy Intézményfenntartó Társulás Csesztreg a Lenti Mesevár Óvodában ellátandó gyermekek után 5.233 Ft/fő/nap pénzbeli hozzájárulást fizessen Lenti Város Önkormányzata részére, melyet a felek megállapodásban rögzítsenek.

Az előterjesztést a Kulturális és Ügyrendi Bizottság megtárgyalta, a határozati javaslatot elfogadásra javasolja a Képviselő-testületnek.

Kérem a Tisztelt Képviselő-testületet, hogy az előterjesztést megtárgyalni és a határozati javaslatot elfogadni szíveskedjen.

Lenti, 2025. november 20.

Határozati javaslat:

Lenti Város Önkormányzata Képviselő-testülete úgy dönt, hogy a Csesztregi Tündéerkert Óvoda téli zárva tartása idejére 2025. december 22. napjától 2026. január 4. napjáig azon óvodás gyermekek óvodai ellátását, akiknek szülei/törvényes képviselői az óvodai ellátást a Csesztregi Tündéerkert Óvodában a 2025/2026-os nevelési évben igényelték, a Lenti Város Önkormányzata által fenntartott Lenti Mesevár Óvoda 8960 Lenti, Vörösmarty utca 41. szám alatti székhelyű köznevelési intézményben biztosítja 5.233 Ft/fő/nap pénzbeli hozzájárulás fejében.

Felhívja a polgármestert, hogy a döntésről Intézményfenntartó Társulás Csesztreg elnökét értesítse.

Felhatalmazza a polgármestert és a pénzügyi osztályvezetőt az együttműködési megállapodás aláírására.

Határidő: 2025. december 5. (értesítésre)

Felelős: Horváth László polgármester
Deák Szilvia pénzügyi osztályvezető



Lenti Város Önkormányzata

ELŐTERJESZTÉS

a Képviselő-testület 2025. november 25-i ülésére

Tárgy:	Döntés víziközmű-vagyon térítésmentes átvételéről
Az előterjesztést készítette:	Borsos Izabella városüzemeltetési ügyintéző
Megtárgyalta:	Pénzügyi és Városfejlesztési Bizottság
Pénzügyi észrevétel:	Deák Szilvia pénzügyi osztályvezető <i>Deák Szilvia</i>
Törvényességi észrevétel:	Szabóné Gáspár Marianna aljegyző, városfejlesztési osztályvezető <i>h.o. kuff</i>

Előterjesztő:

Kiss Tamás
Pénzügyi és Városfejlesztési Bizottság elnöke



Tisztelt Képviselő-testület!

A víziközmű-szolgáltatásról szóló 2011. évi CCIX. törvény (továbbiakban: Vksztv.) 6. § (1) bekezdése kimondja, hogy víziközmű kizárólag az állam vagy települési önkormányzat tulajdonában állhat.

A Vksztv. 8. §-a az alábbiakról rendelkezik:

- „8. § (1) *Az ellátásért felelőssel víziközmű-üzemeltetési jogviszonyban nem álló beruházó a víziközmű létrehozására irányuló beruházást az ellátásért felelős előzetes jóváhagyásával valósíthat meg. Ha a víziközmű nem állami vagy önkormányzati beruházásban jön létre, a beruházó a víziközmű tulajdonjogát a víziközmű üzembe helyezésének időpontjában az ellátásért felelősre átruházza. Az átruházásról a felek szerződést kötnek.*
- (2) *Az ellátásért felelős az átvételt csak abban az esetben tagadhatja meg, ha a létrehozott vízellátási művel nem felel meg a 6. § (4) és (5) bekezdésében meghatározott követelményeknek.*
- (3) *Ha az ellátásért felelős és az érintett víziközmű-rendszerre nézve vele víziközmű üzemeltetési jogviszonyban nem álló beruházó, az (1) bekezdés szerinti víziközmű térítésmentes átruházásáról állapodik meg, a térítésmentes vagyonátruházás az általános forgalmi adó szempontjából közcélú adományként minősül.*”

A Vksztv. módosítása és az Energiaügyi Miniszter 24/2023. (XII.13.) EM rendelete (továbbiakban: Rendelet) szerint 2024. január 01. napjától létrejött a Víziközmű-fejlesztési és Ellentételezési Alap. Ezen Alapot a Nemzeti Vízművek Zrt., mint Alapkezelő működteti, melynek célja, hogy forrást biztosítson a víziközmű üzemeltetők részére üzemeltetés, illetve a közműberuházások finanszírozására. A Zalavíz Zrt. a Rendelet alapján támogatásban részesül, amely összeget az általa üzemeltetett víziközművek fejlesztésére, felújítására, rekonstrukciójára fordít, melyet az üzembe helyezés dátumával térítésmentesen át kell adnia a tulajdonos önkormányzat részére.

I.

Az Észak-zalai Víz- és Csatornamű Zrt. a Lenti 3215 hrsz-ú, a Lenti 838 hrsz-ú, valamint a Lenti 133/1 hrsz-ú ingatlanon, Lenti Város Önkormányzatának kizárólagos tulajdonában lévő víziközmű rendszeren felújítási munkálatokat végzett a Víziközmű-fejlesztési és Ellentételezési Alap terhére, amelyről tájékoztatta Lenti Város Önkormányzatát.

A tájékoztatás alapján az alábbi közműfelújítási munkák kerültek kivitelezésre ivóvíz-vezeték vonatkozásában:

- „Lenti, Mihályfai út 65. Lenti 3215 hrsz-ú ingatlanon, 3/4” hg. acél bekötővezeték csere KPE-re 5 fm”, megnevezésű munka. A vagyontárgyak átadáskori értéke nettó 93.553,-Ft,
- „Lenti, Füz u. 13. Lenti 838 hrsz-ú ingatlanon, 3/4” acél bekötővezeték csere KPE-re 5 fm”, megnevezésű munka. A vagyontárgyak átadáskori értéke nettó 63.662,-Ft,
- „Lenti, Kisfaludy S. u. 16. Lenti 133/1 hrsz-ú ingatlanon, 3/4” acél bekötés csere KPE-re 2 fm”, megnevezésű munka. A vagyontárgyak átadáskori értéke nettó 96.039,-Ft.

II.

Az Észak-zalai Víz- és Csatornamű Zrt. a Lenti 0243/2 hrsz-ú, a Lenti 022/33 hrsz-ú, továbbá a Baglad 0107/9 hrsz-ú ingatlanon lévő víziközmű rendszeren felújítási munkálatokat végzett Víziközmű-fejlesztési és Ellentételezési Alap terhére, amelyről tájékoztatta Lenti Város Önkormányzatát. Mivel jelen felújítás olyan vezetékszakaszon készült, ami a rendszeren tulajdonos önkormányzatok osztatlan közös tulajdonában van, a tulajdoni hányadnak megfelelően történik az átadás-átvétel.

A tájékoztatás alapján az alábbi közműfelújítási munka került kivitelezésre ivóvíz- valamint szennyvíz-vezeték vonatkozásában:

- „Lenti 0243/2 hrsz-ú ingatlanon, Lenti 3. kút szivattyú felújítás motor cserével” megnevezésű munka. A vagyontárgy átadáskori értéke mindösszesen nettó 541.064,-Ft. Lenti Város Önkormányzatának tulajdoni hányada 87,47 %, így a tárgyi ivóvízzel kapcsolatos víziközmű-vagyon értéke a tulajdoni hányadnak megfelelően nettó 473.269,-Ft,
- „Lenti 022/33 hrsz-ú ingatlanon, Lenti-Mumor I. regionális szennyvíz-átemelő 1. szivattyú felújítás” megnevezésű munka. A vagyontárgy átadáskori értéke mindösszesen nettó 985.540,-Ft. Lenti Város Önkormányzatának tulajdoni hányada 96,26 %, így a tárgyi szennyvízzel kapcsolatos víziközmű-vagyon értéke a tulajdoni hányadnak megfelelően nettó 948.681,-Ft,
- „Baglad 0107/9 hrsz-ú ingatlanon, DN150 KM PVC gerincvezeték csere KPE-re 6 fm” megnevezésű munka. A vagyontárgy átadáskori értéke mindösszesen nettó 229.093,-Ft. Lenti Város Önkormányzatának tulajdoni hányada 87,47 %, így a tárgyi ivóvízzel kapcsolatos víziközmű-vagyon értéke a tulajdoni hányadnak megfelelően nettó 200.388,-Ft.

Fentiekre tekintettel az Észak-zalai Víz- és Csatornamű Zrt. kezdeményezte a víziközmű felújítási munkálatok során keletkezett víziközmű-vagyon térítésmentes átadását Lenti Város Önkormányzata részére.

Az előterjesztést a Pénzügyi és Városfejlesztési Bizottság megtárgyalta és a határozati javaslatokat a Képviselő-testületnek elfogadásra javasolja.

Kérem a Tisztelt Képviselő-testületet, hogy az előterjesztést megtárgyalni és a határozati javaslatokat elfogadni szíveskedjen.

Lenti, 2025. november 19.

I. Határozati javaslat:

Lenti Város Önkormányzata Képviselő-testülete kinyilvánítja, hogy az Észak-zalai Vízi- és Csatornamű Zrt. Zalaegerszeg, Balatoni u. 8. szám alatti székhelyű gazdasági társaság beruházótól víziközmű-vagyon átadásáról szóló megállapodás megkötésével térítésmentesen átveszi az alábbi közműfelújítási munkák során keletkezett, a Víziközmű-fejlesztési és Ellentételezési Alap terhére létrehozott ivóvízzel kapcsolatos víziközmű-vagyonelemeket:

- „Lenti, Mihályfai út 65. Lenti 3215 hrsz-ú ingatlanon, 3/4” hg. acél bekötővezeték csere KPE-re 5 fm”, megnevezésű munka. A vagyontárgyak átadáskori értéke nettó 93.553,-Ft,
- „Lenti, Fűz u. 13. Lenti 838 hrsz-ú ingatlanon, 3/4” acél bekötővezeték csere KPE-re 5 fm”, megnevezésű munka. A vagyontárgyak átadáskori értéke nettó 63.662,-Ft,
- „Lenti, Kisfaludy S. u. 16. Lenti 133/1 hrsz-ú ingatlanon, 3/4” acél bekötés csere KPE-re 2 fm”, megnevezésű munka. A vagyontárgyak átadáskori értéke nettó 96.039,-Ft.

Lenti Város Önkormányzata Képviselő-testülete felkéri a polgármestert, hogy a beruházó értesítéséről gondoskodjon, továbbá felhatalmazza a polgármestert az Észak-zalai Vízi- és Csatornamű Zrt-vel megkötésre kerülő víziközmű-vagyon térítésmentes átadásáról szóló megállapodás aláírására.

Határidő: 2025. december 05.

Felelős: Horváth László polgármester

II. Határozati javaslat:

Lenti Város Önkormányzata Képviselő-testülete kinyilvánítja, hogy az Észak-zalai Vízi- és Csatornamű Zrt. Zalaegerszeg, Balatoni u. 8. szám alatti székhelyű gazdasági társaság beruházótól víziközmű-vagyon átadásáról szóló megállapodás megkötésével térítésmentesen átveszi az alábbi közműfelújítási munka során keletkezett, a Víziközmű-fejlesztési és Ellentételezési Alap terhére létrehozott ivóvízzel, valamint szennyvízzel kapcsolatos víziközmű-vagyonelemet:

- „Lenti 0243/2 hrsz-ú ingatlanon, Lenti 3. kút szivattyú felújítás motor cserével” megnevezésű munka. A vagyontárgy átadáskori értéke mindösszesen nettó 541.064,-Ft. Lenti Város Önkormányzatának tulajdoni hányada 87,47 %, így a tárgyi ivóvízzel kapcsolatos víziközmű-vagyon értéke a tulajdoni hányadnak megfelelően nettó 473.269,-Ft,
- „Lenti 022/33 hrsz-ú ingatlanon, Lenti-Mumor I. regionális szennyvíz-átemelő 1. szivattyú felújítás” megnevezésű munka. A vagyontárgy átadáskori értéke mindösszesen nettó 985.540,-Ft. Lenti Város Önkormányzatának tulajdoni hányada 96,26 %, így a tárgyi szennyvízzel kapcsolatos víziközmű-vagyon értéke a tulajdoni hányadnak megfelelően nettó 948.681,-Ft,
- „Baglad 0107/9 hrsz-ú ingatlanon, DN150 KM PVC gerincvezeték csere KPE-re 6 fm” megnevezésű munka. A vagyontárgy átadáskori értéke mindösszesen nettó 229.093,-Ft. Lenti Város Önkormányzatának tulajdoni hányada 87,47 %, így a tárgyi ivóvízzel kapcsolatos víziközmű-vagyon értéke a tulajdoni hányadnak megfelelően nettó 200.388,-Ft.

Lenti Város Önkormányzata Képviselő-testülete felkéri a polgármestert, hogy a beruházó értesítéséről gondoskodjon, továbbá felhatalmazza a polgármestert az Észak-zalai Vízi- és Csatornamű Zrt-vel megkötésre kerülő víziközmű-vagyon térítésmentes átadásáról szóló megállapodás aláírására.

Határidő: 2025. december 05.

Felelős: Horváth László polgármester



Lenti Város Önkormányzata

ELŐTERJESZTÉS

a Képviselő-testület 2025. november 25- i ülésére

Tárgy: ESINERGY projekt keretében szándéknyilatkozat aláírása

Az előterjesztést készítette: Róka Bernadett
pályázati munkatárs

Megtárgyalja: Pénzügyi és Városfejlesztési Bizottság

Pénzügyi észrevétel: Deák Szilvia pénzügyi osztályvezető *Nina Deák*

Törvényességi észrevétel: Hegedűsné Muk Andrea önkormányzati osztályvezető *Nina Deák*

Előterjesztő:

Horváth László
polgármester



Tisztelt Képviselő-testület!

Zala Vármegyei Önkormányzat nemzetközi partnerség keretében valósítja meg az Interreg Duna Régió Program forrásaiból támogatott „Empowerment of the stakeholders in the implementation of the Directive on the promotion of the use of energy from renewable sources in term of energy storages and energy networks stability” című, ESINERGY (DRP0200232) projektet.

A projekt specifikus célja a régiók zöldebbé és energiafüggetlenebbé tétele a különböző megközelítéseken alapuló kísérleti intézkedések bevezetésével az elektromos hálózat energia betáplálásának csökkentésére, az energiafelhasználók csúcsterhelésének csökkentésére, fotovoltaikus rendszereik teljesítményének maximalizálására, valamint az energiafüggetlenség megvalósítására a különböző, megújuló energiaforrásokat használó szektorokból származó kísérleti projektek alapján.

A projektpartnerek közös stratégia és cselekvési tervet dolgoztak ki, melynek témája az energiabevétel csökkentése és az irányelv jogos végrehajtását célzó megközelítések jobb menedzseléséhez és megvalósításához a kísérleti akciók alapján.

A projekt keretében lehetőség nyílt Lenti Város Önkormányzata közigazgatási területén ún. Energiaközösség kialakításának vizsgálatára. Felmérésre került a helyi villamosenergia felhasználók, illetve tágabb értelemben véve az energiafelhasználók műszaki-szabályozási potenciálja, a felhasználók kategorizálása az energiaközösségbe történő bevonási lehetőségeik alapján, a csoportképzés szempontrendszerének kialakítása mellett (figyelembe véve a felhasználók energiafelhasználását, szabályozhatóságát, várható költségeket és hasznokat, energiaközösségbe történő integrálás komplikáltságát), a csoportok műszaki és szabályozási integrációjának ismertetése, kockázatok bemutatása. Az energiaközösség alapításához szükséges dokumentumok: megfelelő jogi részek, működésről, működtetésről szóló dokumentumok, mutatókról, technológiáról szóló leírások, működtetésről, működéssel összefüggő Szervezeti Működési Szabályzat készült el.

Lenti Város Önkormányzata Képviselő-testülete a 188/2025. (V.27.) ÖKT. számú határozatával döntött arról, hogy a fent nevesített elkészített dokumentumok alapján nem kíván energiaközösséget létrehozni.

Zala Vármegye Önkormányzata a projekt keretében elkészítette az Akcióterv a csúcsterhelés csökkentésére és az energiapolitika összehangolására című, illetve a Transznacionális főterv a csúcsterhelés csökkentésére és az energiapolitika összehangolására című dokumentumokat, melyek angol nyelvű verzióit és a magyar nyelvű összefoglalóit Lenti Város Önkormányzatának rendelkezésére bocsátotta. Mindkét dokumentum magyar nyelvű összefoglalója jelen előterjesztés 1. számú mellékletét képezi.

Zala Vármegye Önkormányzata a projektben vállalta, hogy a projekt eredményeit széles körben terjeszti különböző szervezetek, önkormányzatok felé, akik szándéknyilatkozatát benyújtja a Vezető Partner felé.

Lenti Város Önkormányzata a szándéknyilatkozat aláírásával vállalja, hogy:

- a projektben kidolgozott Főtervet és Akciótervet megismerte, és egyúttal elvi támogatását adja a közös stratégia és cselekvési tervhez a projekt céljaiban és feladataiban meghatározottak szerint a működési gyakorlatba való integrációjának megkezdése iránt, pénzügyi kötelezettségvállalás nélkül,
- elismeri a Főterv jelentőségét az energetikai átállással kapcsolatos aktuális kérdések kezelésében, valamint annak szervezeti céljaival,
- törekszik a Főtervben javasolt főbb intézkedések és ajánlások áttekintésére, és amennyiben azok illeszkednek operatív és joghatósági kereteinkhez, valamint megvalósításuk feltételei adottak, megvizsgálja azok alkalmazásának lehetőségét,
- a projektmegvalósítási szakasz során, vagy legkésőbb a záró beszámoló benyújtásának határidejéig (2026. szeptember 30.) az önkormányzat lehetőségeihez mérten értékelni fogja a stratégiában és az intézkedési tervben szereplő javasolt lépéseket, és — ahol lehetséges — vállalja, hogy a kiválasztott elemeket beépíti és/vagy előkészíti

beépítésüket a helyi stratégiai és operatív dokumentumokba (pl. SEAP/SECAP, energiastratégia, önkormányzati tervek),

- elkötelezett amellett, hogy a Főtervben vázolt elveket és intézkedéseket lehetőségeihez mérten integrálja hosszú távú stratégiáiba és működési politikájába, biztosítva a projekt hatásának fenntarthatóságát a hivatalos ütemtervén túl is.

Az előterjesztést a Pénzügyi és Városfejlesztési Bizottság a Képviselő-testületi ülés napján tárgyalja, a Bizottság véleménye a Képviselő-testület ülésén kerül ismertetésre.

Kérem a Tisztelt Képviselő-testületet, hogy az előterjesztést megvitatni és a határozati javaslatot elfogadni szíveskedjék.

Lenti, 2025. november 20.

Határozati javaslat:

Lenti Város Önkormányzata Képviselő-testülete kinyilvánítja arra irányuló szándékát, hogy az „Empowerment of the stakeholders in the implementation of the Directive on the promotion of the use of energy from renewable sources in term of energy storages and energy networks stability” című, ESINERGY (DRP0200232) projekt keretében a szándéknyilatkozatot az előterjesztés szerinti tartalommal elfogadja.

Felhatalmazza a polgármestert a szándéknyilatkozat aláírására.

Határidő: 2025. november 30.

Felelős: Horváth László polgármester

Akcióterv a csúcsterhelés csökkentésére és az energiapolitika összehangolására

Magyar nyelvű összefoglaló

Stratégiától a megvalósításig



Az ESINERGY projekt lehetővé teszi a kormányok számára, hogy a kísérleti projektek sikerét hosszú távú szakpolitikai hatásokká alakítsák – igazságos, digitális és polgárok által vezérelt energetikai átállást biztosítva a Duna régióban.



1. Cél és politikai jelentőség

Az ESINERGY Akcióterv a Transznacionális Főterv stratégiai vízióját a szakpolitikai integráció és a gyakorlati megvalósítás konkrét lépéseivé alakítja. Bemutatja, hogyan érhet el a Duna régió mérhető csúcsterhelés-csökkenést, megújulóenergia-integrációt és hálózati rugalmasságot, miközben támogatja az EU Megújulóenergia-irányelvének (RED III) és a villamosenergia-piaci irányelvének (EMD) célkitűzéseit.

A 12 partnerország által közösen kidolgozott terv 14 közös intézkedést javasol, amelyek öt stratégiai cél köré szerveződnek. Minden intézkedést kísérleti bizonyítékok, érdekelt felek bevonása és szakpolitikai párbeszéd támaszt alá, biztosítva, hogy realizisztikus, skálázható és megfeleljen az uniós irányelveknek.

A dokumentum minisztériumok, regionális ügynökségek, önkormányzatok és szabályozó hatóságok számára készült, és ütemtervet kínál a tiszta energia bevezetésének felgyorsítására, a nemzeti versenyképesség fokozására és az uniós jogszabályokkal való összhang biztosítására.

2. A végrehajtás mikéntje

A cselekvési tervet három alapelv vezérli:

Rugalmasság: Az intézkedések a nemzeti kontextusokhoz adaptálhatók, miközben biztosítják az összhangot az uniós keretrendszerekkel.

Befogadás: A polgárok, az energiaközösségek és a helyi önkormányzatok aktív bevonása.

Bővíthetőség: Kísérleti projektekre építve biztosítani a régió egészére kiterjedő replikációt és a szakpolitikák alkalmazását.

A megvalósítás eszközei a következők:

- A termelő-fogyasztókat, az aggregátorokat és az energiaközösségeket támogató szabályozási reformok.
- Pénzügyi mechanizmusok és PPP modellek a köz- és magánberuházások mozgósítására.
- Digitális eszközök (okosmérők, mesterséges intelligencia, adatplatformok) a rugalmasság lehetővé tétele érdekében.

- Kapacitásépítési és figyelemfelkeltő kampányok a polgárok és az intézmények bevonása érdekében.

3. Stratégiai célok és közös intézkedések

Minden közös intézkedéscsomag szakpolitikai, technikai, pénzügyi és kommunikációs alintézkedéseket ötvöz. Együttesen egy koherens transznacionális ütemtervet alkotnak.

1. CÉL – Energiaközösségek és irányítási struktúrák előtérbe helyezése

Az energetikai átállás társadalmi dimenziójának erősítése azáltal, hogy a polgárok és a közösségek számára lehetővé tesszük a megújuló rendszerek közös tulajdonlását és kezelését.

Közös intézkedés	Tevékenységek
JM1 – Politikai koordinációs platformok (HU01, AT03)	Nemzeti/regionális energiapolitikai testületeket hoz létre a jogszabályok összehangolása és a közösségi energia támogatása érdekében.
JM2 – Területi energiaközösségek (RO01, RS05)	Az energiaközösségeket a helyi határokon túl is kiterjeszti, lehetővé téve a közös megújulóenergia-projektek és a közös tulajdonlást.
JM3 – Egyablakos tanácsadás (DE01, RS09)	Központosított jogi, technikai és pénzügyi tanácsadó pontok önkormányzatok, kkv-k és polgárok számára.
JM4 – Energiamegosztási jogi reform (SK01, SK05)	Frissíti a nemzeti törvényeket a „közösségi források” meghatározása és a közvetlen villamosenergia-megosztás lehetővé tétele érdekében.

Alintézkedések: Az engedélyezés egyszerűsítése; digitális nyilvántartások bevezetése; támogató testületek létrehozása az energiaközösségek számára.

Politikai hatás: Erősíti a polgárok részvételét, a decentralizációt és a bizalmat az energetikai átállásban.

2. CÉL – Tudatoságnövelés és kapacitásépítés

Annak biztosítása, hogy a helyi lakosok, az önkormányzatok és a kkv-k megértsék, elfogadják és részt vegyenek az energiaátmenetben.

Közös intézkedés	Tevékenységek
JM5 – Figyelemfelkeltő kampányok (AT01, HR02, UA07)	Kommunikációs kampányok és demonstrációs projektek, amelyek bemutatják a megújuló energiaforrások és a rugalmasság előnyeit.
JM6 – Képzés és egymástól tanulás (HU03, RO02, UA08)	Fejleszti az önkormányzatok, a kkv-k és az energiaközösségek készségeit; transznacionális képzési platformokat hoz létre.

Alintézkedések: Oktatási programok, önkormányzati energiaeszköz-készletek, kapacitáscserék a kísérleti projektek között.

Politikai hatás: Növeli a társadalmi elfogadottságot, a helyi szakértelmet és a tájékozott részvételt.

3. CÉL – Fejlett digitalizációs és rugalmassági eszközök

Adatvezérelt, intelligens és interoperábilis rendszerek létrehozása, amelyek támogatják a megújuló energia integrációját és a csúcsterhelés csökkentését.

Közös intézkedés	Tevékenységek
JM7 – Okosmérés és DSM (HU02, BA03, SI05)	Bevezeti a régió egészére kiterjedő intelligens mérőórák telepítését, amelyek rugalmas tarifákhoz és digitális automatizáláshoz kapcsolódnak.
JM8 – Intelligens és rugalmas hálózatok (HR01, BA02, UA03)	Korszerűsíti és digitalizálja a hálózati infrastruktúrát a növekvő megújuló energiakapacitás kezelése érdekében.
JM9 – Dinamikus tarifák (AT04, RS06, ME14)	Rugalmas villamosenergia-árazást vezet be a csúcsidőn kívüli fogyasztás és a méltányos hálózathasználat jutalmazása érdekében.

Alintézkedések: Tarifareform, hálózatfelügyeleti rendszerek, interoperabilitási szabványok.

Politikai hatás: Felkészíti az országot a digitális energiapiacokra és a hatékony hálózati beruházásokra.

4. CÉL – Nagyléptékű hibrid megújuló rendszerek és elektrifikáció

Napelemes, akkumulátoros és hőszivattyús kombinációk nagyléptékű bevezetése állami, magán- és közösségi felhasználásra.

Közös intézkedés	Tevékenységek
JM10 – Hibrid napelemes és energiatároló program (BA04, ME09, UA02)	A tetőre szerelt napelemes, hőtárolós és hőszivattyús rendszereket kombinálja a helyi energiafüggetlenség erősítése érdekében.
JM11 – Közsféra hibrid energiarendszerei (BA05, UA02)	Napelemekkel, akkumulátorokkal és hatékony fűtéssel szereli fel a kórházakat, iskolákat és önkormányzati épületeket.
JM12 – Elektromosjármű-integráció és V2G/V2B (SI01–SI06)	Lehetővé teszi a kétirányú töltést, összehangolva a mobilitás villamosítását a hálózati rugalmassággal.

Részintézkedések: Ösztönző rendszerek, középületek felújítása, elektromos járművek töltési szabványai.

Politikai hatás: Csökkenti a fosszilis tüzelőanyagok felhasználását, mérsékli a kibocsátásokat, és támogatja az energiabiztonságot a közszférában.

5. CÉL – Piaci, pénzügyi és szabályozási összhang biztosítása

Stabil, átlátható és befektetőbarát környezet megteremtése a megújuló és rugalmas energiaforrások növekedéséhez.

Közös intézkedés	Tevékenységek
JM13 – Szabályozási és fiskális összehangolás (BA01, RS01–RS04)	Frissíti a nemzeti jogszabályokat, az adórendszereket és a piaci keretrendszereket a megújuló energiaforrások és a tárolás támogatása érdekében.
JM14 – Innováció finanszírozása és PPP modellek (UA04, RS07)	Közösségi finanszírozást, PPP-eket és új köz-magán finanszírozási eszközöket dolgoz ki a megújuló energiabefektetésekhez.

Alintézkedések: ÁFA-mentesség a megújuló energiaforrásokból előállított berendezésekre, decentralizált energiapiacok, rugalmas szerződés-kötési modellek.

Politikai hatás: Mobilizálja a beruházásokat, erősíti a befektetői bizalmat, és felgyorsítja a nemzeti jogszabályok EU-irányelvekkel való összehangolását.

4. Megvalósítási ütemterv

Időkeret	Főbb intézkedések
2025–2026	Tudatosságnövelő és képzési programok indítása; egyablakos ügyintézés és jogi reform munkacsoportok létrehozása.
2026–2028	Okosmérő és hibrid rendszerek telepítése; szakpolitikai koordinációs testületek és PPP kísérleti projektek indítása.
2028–2030	Dinamikus tarifák bevezetése; hálózatok digitalizálása; energiaközösségek regionális replikálása.
2030–2040	Rugalmas hálózatok bővítése, elektromos járművek rugalmas integrálása, a regionális piacok teljes mértékű harmonizálása.

5. Hatás a szakpolitikára és előnyök

• Országos szint:

- A RED III és az EMD átültetési követelményeinek fokozott betartása.
- Optimalizált közkiadások ágazatközi koordináció és uniós finanszírozás révén.

• Regionális szint:

- Javított hálózati stabilitás, energiafüggetlenség és innovációs együttműködés.
- Új zöld munkahelyek teremtése és a helyi iparágak növekedése.

• Helyi szint:

- Az önkormányzatok és a lakosok támogatása a tiszta energia előállítására, tárolására és megosztására.
- A háztartások energiaköltségeinek csökkentése és a helyi ellenálló képesség növelése.

6. Felhívás cselekvésre a politikai vezetők számára

Az ESINERGY Akcióterv egy végrehajtásra kész keretrendszer, amely az uniós irányelveket nemzeti és regionális eredményekké alakítja. A politikai döntéshozókat az alábbiakban segíti:

- A közös intézkedések integrálása a nemzeti energia- és klímatervekbe, valamint a helyi klímatervekbe.
- A jogszabályi környezet összehangolása és a rugalmassági projektek elkülönített finanszírozása.
- Az önkormányzatok és lakosok támogatása az energetikai átállás aktív résztvevőiként.
- Az intelligens és rugalmas energiarendszerek határokon átnyúló együttműködésének előmozdítása.



Transznacionális főterv a csúcsterhelés csökkentésére és az energiapolitika összehangolására

*Az intelligens, rugalmas és ellenálló
energiarendszerek felé a Duna régióban.*

Magyar nyelvű összefoglaló

Politikai felhívás cselekvésre – az ESINERGY integrálása a nemzeti politikába

A Duna régió 12 partnerországga által kidolgozott ESINERGY transznacionális főterv egységes keretet biztosít az EU Zöld Megállapodásának végrehajtásához az energiarugalmasság, a megújuló energia integrációja és a fogyasztói részvétel gyakorlatias, kipróbált intézkedésein keresztül.

A nemzetközi megközelítés biztosítja a határokon átnyúló összehangolt előrehaladást, elkerülve az országonkénti fragmentációt és maximalizálva a közös hálózati előnyöket.

Az ESINERGY transznacionális főterv egy elfogadásra kész ütemtervet kínál a nemzeti energiapolitikák összehangolására az EU megújulóenergia-irányelvével (RED II/III) és a villamosenergia-piaci irányelvvel (EMD). Konkrét modelleket kínál a megújuló energia integrációjára, a hálózati rugalmasságra és a polgári részvételre – ezek az EU zöld megállapodásának és a 2030-as éghajlat-változási céloknak a fő mozgatórugói.

A Duna régió politikai vezetőit arra ösztönzik, hogy az ESINERGY ajánlásait építsék be nemzeti energia- és klímaterveikbe (NECP-k) és más stratégiai dokumentumokba (LEAP, SECAP stb.), az irányelvek végrehajtásának felgyorsítása, az uniós finanszírozás kihasználása és a nemzeti energiaszuverenitás megerősítése érdekében.

Az ESINERGY intézkedések elfogadásával a kormányok által élvezett előnyök:

- Az EU átültetési határidejének betartása.
- Gyorsabb hozzáférés olyan pénzügyi mechanizmusokhoz, mint a Horizont Európa, az Interreg és a Helyreállítási és Ellenállóképességi Eszköz (RRF).
- Az importált energiától való függőség csökkentése.
- Fokozott hitelesség és befolyás a regionális energiaügyi együttműködési keretekben.

Vízió és kontextus

Az ESINERGY transznacionális főterv egy közös stratégiai keretrendszer, amelyet 12 partnerország dolgozott ki a Duna régióban, hogy támogassa az EU megújulóenergia-irányelvének (RED II/III) és a villamosenergia-piaci irányelvnek (EMD) a végrehajtását.

Célja a villamosenergia-csúcsterhelés csökkentése, a megújuló energiaforrások (RES) integrálása, valamint a rugalmas, decentralizált és a polgárok által vezérelt energiarendszerek előmozdítása.

A terv a valós kísérleti tapasztalatokat és az érdekelt felek párbeszédét hasznosítható iránymutatássá alakítja a politikai döntéshozók, a szabályozó hatóságok és az önkormányzatok számára, bemutatva, hogyan teheti az intelligens energiatárolás, a megújuló energiatermelés és a fogyasztói részvétel Európa energetikai átállását biztonságosabbá, megfizethetőbbé és fenntarthatóbbá.

Miért fontos a csúcsterhelés csökkentése?

A csúcsterhelés csökkentése segít elkerülni a költséges hálózatfejlesztéseket, mérsékli az áramárakat és elősegíti a megújuló energiaforrások fokozottabb integrációját.

A Duna régió energiarendszerei közös kihívásokkal néznek szembe:

- **Öregedő energiahálózatok:** azokat eredetileg nem decentralizált megújuló energiaforrásokhoz és elektromos járművek töltéséhez tervezték.
- A tárolási és rugalmassági piacokra vonatkozó **kiforratlan jogszabályi környezet.**
- **Lassú engedélyeztetés és magas befektetési kockázat.**

Az ESINERGY kísérleti projektek azonban bebizonyították, hogy **a napelemes energiatermelés, az akkumulátorok és a digitális vezérlés kombinálásával** mérhető műszaki és gazdasági eredményeket lehet elérni, miközben javítjuk a hálózat stabilitását.

Az irányelvek összehangolása és politikai előnyei

A főterv támogatja a meghatározó uniós jogszabályok végrehajtását:

Irányelv	ESINERGY hozzájárulás
RED II/III (2018/2001; 2024/1711)	Előmozdítja a decentralizált megújuló energiaforrásokat, a termelő-fogyasztók felhatalmazását és az energiatárolás integrációját
EMD (2019/944; 2024/1711)	Rugalmas csatlakozási megállapodásokat, fogyasztói jogokat és dinamikus tarifákat tesz lehetővé
Irányítási rendelet (2018/1999)	Hozzájárul a NECP-célkitűzésekhez és a 2050-es klímasegességhez

Amit az ESINERGY projekt hozzátesz:

- Gyakorlati modellek a rugalmasságért (mesterséges intelligencia vezérlése, tárolás, elektromos járművek integrációja).
- Tesztelt energiaközösségi struktúrák (pl. Lenti-HU, Weiz-AT).
- Bizonyítékok a szakpolitikai reformra, amelyek bemutatják, hogyan működnek az irányelvi elvek a valós rendszerekben.

Az ESINERGY integrálása a nemzeti stratégiákba lehetővé teszi:

- A RED III és az EMD végrehajtási ütemtervének teljes betartását.
- Megerősített energiafüggetlenséget és kibocsátáscsökkentést.
- Nagyobb közbizalmat a polgárok és a közösség részvételén keresztül.
- Új piaci lehetőségeket és helyi munkahelyteremtést.



Az ESINERGY intézkedések szakpolitikába való beépítése gyakorlatban mérhető pozitív hatással van az uniós irányelvek nemzeti szintű alkalmazására.



Fejlesztési folyamat

A Főtervet a következők közösen hozták létre:

- **8 kísérleti projekt** Ausztriában, Bajorországban, Bulgáriában, Horvátországban, Németországban, Magyarországon, Szlovéniában és Ukrajnában.
- **36 érdekelt felekkel foglalkozó workshop** (fókuszcsoportok, SWOT-elemzés, intézkedésazonosítás).
- **Közös transznacionális workshopok** a stratégiák és intézkedések összehangolása érdekében.

Az érdekelt felek között voltak minisztériumok, elosztórendszer-üzemeltetők, energiaügynökségek, önkormányzatok, termelő-fogyasztók és civil szervezetek.

Főbb kísérleti eredmények és a szakpolitikai hatás

A főterv nyolc, Ausztriában, Bosznia-Hercegovinában, Bulgáriában, Horvátországban, Németországban, Magyarországon, Szlovéniában és Ukrajnában végrehajtott kísérleti projektre épül. Ezek a kísérleti projektek bemutatják, hogyan javíthatja a megújuló energiatermelés, az akkumulátoros tárolás és az intelligens vezérlés a hálózat teljesítményét, csökkentheti a kibocsátásokat és a költségeket.

Ország	Főbb elemek	Csúcsterhelés csökkentése	CO ₂ - csökkentés	Mit tesz lehetővé
Ausztria (Weiz)	Napelemes rendszer + 50 kWh-s akkumulátor az energiaközösségben	15–30%	36 t/év	Tárolás helyi megújuló energiaforrások kiegyensúlyozására
Bosznia és Hercegovina (Goražde)	10 kW-os napelem + 10 kWh-s akkumulátor	12,5 kW	7,4 t/év	Replikálható hibrid napelemes energiatarolás középületekhez
Bulgária (Várna)	Akkumulátor + energiagazdálkodási rendszer	14,93%	8–10 t/év	Megújuló energiaforrások részesedése +10%, helyi hálózati rugalmasság
Horvátország (Csáktornya)	Napelemes rendszer + 25 kWh-s akkumulátor + intelligens mérőóra	46%	1,6 t/év	Jogi precedens az akkumulátor-integrációra
Németország (Bad Hindelang)	Mesterséges intelligencia által vezérelt vízerőmű + elektromos autó töltés	20%	319 t/év	Intelligens hálózatkezelés és digitális ikerkoncepció

Magyarország (Lenti)	Energiaközösség napelemes rendszerekkel + energiatárolással + DSM-mel	10,7%	5 t/év	Modell jogi és műszaki közösségi felépítéshez
Szlovénia (Martjanci)	Járműtől az épületig (V2B) történő töltés	30,7%	nincs adat	Rugalmas elektromos jármű akkumulátor-integráció
Ukrajna (Khotyni kórház)	Hőszivattyú + napelemes fűtés	28% (9,4 kW)	53 t/év	100%-os gázhelyettesítés, energia-rugalmasság

Főbb eredmények:

- **Csúcsterhelés-csökkentés:** akár 46%
- **Átlagos CO₂ - megtakarítás:** ≈ 75 t/év kísérleti egységenként
- **Elhalasztott hálózati beruházás:** becslések szerint > 10 millió euró regionálisan
- **Önfogyasztás növekedése:** 10–35%
- **Pénzügyi megtakarítás:** 1300–16 000 €/év kísérleti helyszínenként

Ezek az eredmények valós bizonyítékokat szolgáltatnak, amelyeket a nemzeti kormányok felhasználhatnak a rugalmas hálózatgazdálkodás alakítására, a megújuló energia integrációjának támogatására és az uniós kötelezettségvállalások teljesítésére.

Politikai hatás:

- A rugalmassági intézkedések megvalósíthatóságát a projekt nagy léptékben demonstrálja.
- Replikálható modelleket biztosít az önkormányzatok és a minisztériumok számára.
- Hozzájárul az energiafüggetlenséghez és az EU irányelveinek való megfeleléshez.

Milyen a kísérleti projektek haszna a politika számára?

Politikai dimenzió	Kísérleti projekt hozzájárulása
Szabályozási összehangolás	Valós bizonyítékok a RED és az EMD átültetésére: a tárolás, a rugalmasság és a termelő-fogyasztók egyértelmű előnyei.
Gazdasági hatékonyság	Kisméretű tárolás esetén a bizonyított megtérülési idő < 8 év; elkerült hálózati költségek.
Energiabiztonság	Csökkentett függőség az importált villamos energiától vagy gáztól (UA kísérleti projekt → -53 t CO ₂ és a gáz teljes kivezetése).
Hálózati stabilitás	A német, szlovén és osztrák adatok akár 20–30%-os terheléskiegyenlítést és új hálózati kapacitás felszabadítását mutatják a megújuló energiaforrások számára.
Társadalmi elfogadottság	Helyi felelősségvállalás, polgári szerepvállalás és új munkahelyteremtés energiaközösségeken keresztül.

Az ESINERGY kísérleti projektek kézzelfogható előnyökké alakítják az uniós irányelveket, bizonyítva, hogy a rugalmasság egyszerre szakpolitikai cél és befektetési lehetőség.

Szakpolitikai keretek és az átültetés állapota

Előrehaladott: Németország | Ausztria | Szlovénia

Részben befejezve: Magyarország | Szlovákia | Horvátország | Bulgária

Feltörekvő országok (Energiaközösség tagjai): Bosznia és Hercegovina | Montenegró | Szerbia
| Ukrajna

Szinte mindig érvényes:

- Egyszerűsítse a tárolásra és a termelő-fogyasztókra vonatkozó szabályokat.
- Vezessünk be dinamikus tarifákat, amelyek a csúcsidőszak lefaragását jutalmazzák.
- Rugalmas hálózati csatlakozási megállapodások bevezetése.
- Meg kell erősíteni az egyablakos ügyintézési lehetőségeket a helyi befektetők számára.

Stratégiai prioritások

1. Hálózat korszerűsítés

Korszerűsíteni kell az elosztóhálózatokat, telepíteni kell intelligens mérőket, és digitalizálni kell a monitorozást a kétirányú áramlások kezelése érdekében.

→ Lehetővé teszi: gyorsabb napelemes/villamos jármű integrációt, csökkentett újraelosztási költségeket és fokozott ellenálló képességet.

2. A fogyasztók és az energiaközösségek felhatalmazása

Az adminisztratív eljárások egyszerűsítése, a kollektív önellátás előmozdítása és a kísérleti projektek replikációjának finanszírozása.

→ Lehetővé teszi: a polgárok részvételét, a helyi felelősségvállalást és a magasabb társadalmi elfogadottságot.

3. A digitalizáció előmozdítása

Támogatja a mesterséges intelligencia alapú optimalizálást, az intelligens mérők interoperabilitását és a valós idejű adatkezelést.

→ Lehetővé teszi: hatékony kiegyensúlyozást, átláthatóságot és alacsonyabb működési költségeket.

4. Beruházások mozgósítása

Az uniós és nemzeti források (Interreg, Horizon 2020, RRF) összehangolása a tárolási kockázatok csökkentése és a hálózat modernizálása érdekében.

→ Lehetővé teszi: hosszú távú skálázhatóságot és befektetői bizalmat.

5. A regionális együttműködés megerősítése

Koordinálja a szakpolitikai reformokat, harmonizálja a szabványokat és bővíti a határokon átnyúló kiegyensúlyozást.

→ Lehetővé teszi: stabil regionális energiapiacokat és kollektív ellenálló képességet.

Vízió 2030-ra és későbbre:



Egy decentralizált, intelligens és ellenálló Duna-energiarendszer, ahol a megújuló energiatermelés, -tárolás és -vezérlés garantálja a biztonságot, a megfizethetőséget és a polgárok szerepvállalását.



Várható eredmények 2030-ra:

- 30%-os átlagos csúcsterhelés-csökkenés.
- Több mint 45%-os megújuló energia részarány az áramtermelésben.
- Energiaközösségek működnek minden partnerországban.
- CO₂- kibocsátás 25%-os csökkentése.

Rövid transznacionális SWOT-analízis

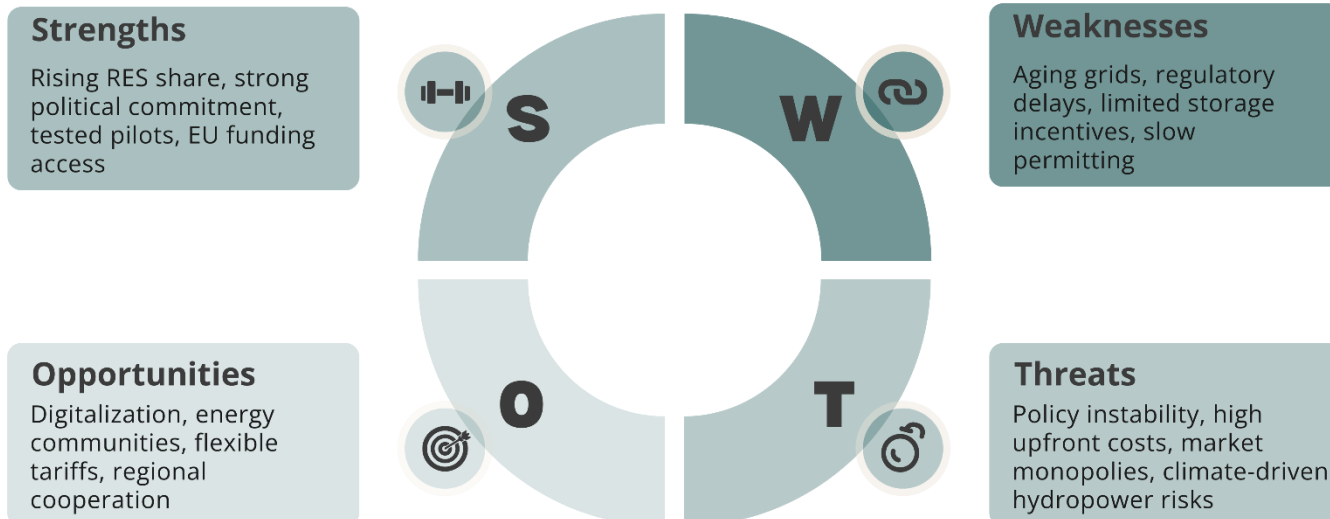

Mit tesz lehetővé a Főterv?

Tematika	Ami lehetővé teszi:	Politikai haszon
Hálózati rugalmasság	MI, intelligens mérők, tárolás	Elhalasztott infrastrukturális beruházások
Dekarbonizáció	Napelemes rendszerek, hőszivattyúk, termelő-fogyasztók	Alacsonyabb CO ₂ - kibocsátás és tisztább fűtés
Gazdasági megtérülés	Akkumulátoros tárolás, rugalmassági piacok	Rövidebb megtérülési idő és alacsonyabb számlák
Rugalmasság	Helyi megújulók + digitális vezérlés	Energiabiztonság válságok idején
Replikációs potenciál	Kísérleti és testvérprojektek	Politikaharmonizáció és regionális skálázás

A végrehajtáshoz vezető út

A tartós hatás biztosítása érdekében a Főterv a következők révén lesz jóváhagyva és végrehajtván:

- Országos és regionális szintű szakpolitikai fórumok.
- Szándéknyilatkozatok minisztériumok, önkormányzatok és elosztórendszer-üzemeltetők részéről.
- Integráció a nemzeti energia- és klímatervekbe (NEKP-k).
- Tanulmányutak a kísérleti helyszíneken túli replikációhoz.

Felhívás cselekvésre a politikai döntéshozók számára

Az ESINERGY Főterv közös politikai kötelezettségvállalást szorgalmaz a következőkre:

1. Az EU-s irányelvek átültetésének felgyorsítása a nemzeti jogszabályok RED III-mal és EMD 2024-gyel való összehangolásával.
2. Rugalmassági intézkedések támogatására pénzügyi alap létrehozása (tárolás, digitalizáció, keresletoldali szabályzás).
3. Az önkormányzatok és a polgárok támogatása energiaközösségek létrehozására.
4. A regionális együttműködés előmozdítása a stabil és integrált energiapiacok érdekében.

A végrehajtás felgyorsítása és a szakpolitikai koherencia biztosítása érdekében a nemzeti hatóságok számára fontos feladat:

1. A RED III és az EMD irányelvek minnél gyorsabb átültetése.
2. Rugalmassági és energiatárolási intézkedések bevezetése és finanszírozása.
3. Az önkormányzatok és az energiaközösségek felvértezése a helyi energiaátmenet vezetésére.
4. A regionális együttműködés megerősítése az intelligens, rugalmas hálózatok érdekében.

Az ESINERGY Főterv nemzeti politikába való integrálása nemcsak a megfelelésről szól, hanem a vezetésről, az innovációról és az energiaszuverenitásról is.



Hozzáadott érték a döntéshozók számára

Nemzeti kormányok számára: Kész ütemterv, amely összekapcsolja a kísérleti projektek bizonyítékait az EU-megfeleléssel.

Önkormányzatok számára: Gyakorlati keretek a megújuló energia, a energiatárolás és az e-mobilitás integrációjához.

Befektetők számára: Világos, stabil szabályozási környezet, amely csökkenti a kockázatot.

A polgárok számára: Lehetőségek a részvételre, a költségmegtakarításra és a nagyobb energiabiztonságra.

Mit tesznek lehetővé az ESINERGY kísérleti projektek?

Az ESINERGY kísérleti projektek a Duna régióban bemutatják, hogyan tudnak a kisléptékű technológiai beavatkozások mérhető, skálázható hatásokat elérni. Minden egyes kísérleti projekt nemcsak a helyi energiafelhasználást optimalizálja, hanem **szélesebb körű rendszerszintű előnyöket is lehetővé tesz** – a hálózati rugalmasságtól és a kibocsátáscsökkentéstől kezdve a nemzeti szintű energiafüggetlenségig.

Helyszín	Demonstrációs projekt
Ausztria (Weiz)	3,7 kWp teljesítményű napelemparkok integrálása, amelyek évente ~500 háztartás energiaellátását biztosítják; ez körülbelül 900 autó éves kibocsátásának elkerülésével egyenértékű.
Magyarország (Lenti)	5 új, 0,5 kWp- s napelempark integrálása, amely évente ~530 háztartás energiaellátását biztosítja; országszerte megismételhető, skálázható közösségi modell; évente ~900 autó kibocsátásának megtakarítása.
Bosznia és Hercegovina (Goražde)	Ez körülbelül 15 új, 5 kW-os napelemes rendszer telepítésének felel meg, ami körülbelül 20 háztartás energiaellátását biztosítja; összehasonlítható évi 340 fa ültetésével.
Horvátország (Csáktornya)	980 új, 5 kW-os napelemes rendszer integrálása országosan (~5 GWh/év); ~1580 tonna CO ₂ kibocsátásának megtakarítása egy évtized alatt; 4,9 MW csökkenés, ha a napelemes rendszerek 10%-át korszerűsítik.
Németország (Bad Hindelang)	4,84 GW rugalmas hálózati potenciált szabadít fel ; évente ~145 benzinüzemű autónak megfelelő kibocsátást takarít meg; ~1000 napelemes erőművet (egyenként ~500 kW) integrál.
Szlovénia (Martjanci)	50 MW csúcsterhelés-csökkentést tesz lehetővé V2B és V2G töltésen keresztül; ez 10 000 új, 5 kW-os napelemes rendszernek felel meg,

amelyek évente ~14 000 háztartást látnak el árammal; ~420 kereskedelmi napelemes egység kapacitását növeli.

Ukrajna (Hotin) Lehetővé teszi a **fűtésfüggetlenséget** a kritikus infrastruktúra számára; évi 30 000 m³ gázt takarít meg (20 otthon fűtése); évi 53 tonna CO₂ kibocsátástól kíméli meg a környezetet ; ha mind az 562 kórházra kiterjesztik, **évi 16,8 millió m³ gázt takarítanak meg.**

Határon átnyúlóan:

Több mint 5 GW rugalmas megújuló kapacitás integrációja, támogatva a hálózat stabilitását és a megújuló energia kiegyensúlyozását.

- **Évente több mint 500 tonna CO₂ kibocsátásának megtakarítása** az összes kísérleti helyszínen.
- **Energiafüggetlenség és ellenálló képesség** középületek és közösségek számára.
- **Bővíthető közösségi modellek** termelő-fogyasztói hálózatokhoz és helyi megújuló energiaforrások fejlesztéséhez.
- **Szakpolitikai célok támogatása** gyakorlatias, kipróbált rugalmassági intézkedéseken keresztül.

Minden egyes ESINERGY kísérleti projekt az Európai Zöld Megállapodás helyi előmozdítójaként működik, demonstrálva, hogy a kisméretű, intelligens és összekapcsolt energiamegoldások együttesen képesek átalakítani a regionális és nemzeti energiarendszereket.

Tőszavakban (Duna régió szinten, 2025)

- ☑ **8 kísérleti projektet** teszteltek 12 országban
- ⚡ **Akár 46%-os** átlagos csúcsterhelés-csökkentés
- 🌍 **≈ 500 t CO₂ / év** megtakarítás a kísérleti projektek során
- 🏠 **Energiaközösségek** alakulnak több mint 6 országban
- 🏠 **1300–16 000 €/év** átlagos költségmegtakarítás telephelyenként

Következtetés

Az **ESINERGY transznacionális főterv a kísérleti projektek eredményeit szakpolitikai információkká** alakítja. **Technikailag megvalósítható** és **társadalmilag befogadó** is lehet, ha modernizált hálózatok, stabil jogszabályok és a polgárok önrendelkezése támogatja.

“ A kísérleti projektektől a szakpolitikáig – az irányelvektől a cselekvésig – az ESINERGY rugalmas, intelligens és együttműködő energiajövőt tesz lehetővé a Duna régió számára.”
“ Az ESINERGY nemzeti és regionális stratégiákba való integrálásával a kormányok nemcsak az uniós kötelezettségeknek tudnak eleget tenni, hanem a Zöld Megállapodás élharcosaiként politikai láthatóságukat is erősíthetik.”

12. sz. napirend

LPH/1-285/2025.



Lenti Város Önkormányzata

ELŐTERJESZTÉS

a Képviselő-testület 2025. november 25-i ülésére

Tárgy: LE-KO Építőipari Kft. folyószámlahitel hosszabbítási kérelme

Az előterjesztést készítette: Vargáné Brenner Liliána
Pénzügyi ügyintéző

Megtárgyalja: Pénzügyi és Városfejlesztési Bizottság

Megtárgyalja: Felügyelő Bizottság

Pénzügyi észrevétel: Deák Szilvia pénzügyi osztályvezető *Deák Szilvia*

Törvényességi észrevétel: Hegedüsné Muk Andrea önkormányzati osztályvezető *Hegedüsné Muk Andrea*

Előterjesztő:

Kiss Tamás
Pénzügyi és Városfejlesztési Bizottság
Elnöke



Tisztelt Képviselő-testület!

Hordós Krisztina Rita, a LE-KO Építőipari Kft. ügyvezetője azzal a kérelemmel fordult a Képviselő-testülethez, hogy a 40.000.000 Ft összegű folyószámlahitelét 5 évvel meghosszabbíthassa 2030. december 20. napjáig.

A LE-KO Építőipari Kft. 2017. évben Folyószámlahitel szerződést kötött a Sberbank Magyarország Zrt-vel 40.000.000 Ft összegben. Lenti Város Polgármesterének 398/2020. (XI. 26.) határozata értelmében Lenti Város Önkormányzata, mint a LE-KO Építőipari Kft. 100 %-os tulajdonosa hozzájárulását adta, hogy a LE-KO Építőipari Kft. a Sberbank Magyarország Zrt. Bankkal kötött 40.000.000 Ft összegű Folyószámlahitel szerződést 5 évvel meghosszabbíthassa, továbbá hozzájárult, hogy a Kft. tulajdonában álló ingatlant fedezetként felajánlja. Jelenleg a Kft. folyószámlahitel kerete a K&H Bank Zrt-vel kötött szerződésben valósul meg, melynek lejáratát 2025. december 19. napja.

A Kft. ügyvezetője ismét a 40.000.000 Ft összegű folyószámlahitel meghosszabbítását kéri 5 évvel, melynek a fedezete a folyószámlaforgalom, valamint a Kft. telephelyén, azaz a Lenti 0113/5 helyrajzi számú, természetben Lenti, Béke utca 40. szám alatti ingatlanon alapított jelzálogjog.

Az ügyvezető a folyószámlahitel keret meghosszabbítását a gazdasági helyzetre tekintettel kéri:

I. A társaság működése stabil, a jelenlegi hitelkeret kihasználtsága változó, a folyamatban lévő munkák mennyiségétől és készültségétől függ. A jelenlegi helyzetben a pályázati idő elhúzódása a jellemző, így a befejezési határidők kitolódása miatt válik szükségessé a futamidő hosszabbítása. A folyószámlahitel kizárólag a Kft. működéséből fakadó pénzügyi ingadozás kiegyenlítésére szolgál, mely év közben a kivitelezési munkák folyamatos finanszírozására szolgál. A jelenlegi gazdasági helyzetben a beszállítók és alvállalkozók finanszírozása időben lecsökkent, a szállítási határidők némely esetben jelentős mértékben megnövekedtek. Sok beszállító előre fizetéssel hajlandó teljesíteni a Kft. megrendeléseit.

II. A társaság fő tevékenysége az építőipar, amelynél likvid tőkére van szükség, hogy a Kft. a munkáit finanszírozni tudja. A Kft. megrendelőinek 95 %-a Uniós támogatásból valósítja meg beruházásait, amelyeket a társaságnak előre meg kell finanszírozni. Az elvégzett kivitelezések kifizetése nagymértékben függ a támogatások lehívásától, illetve az elnyert támogatások számától. 2025. évben a Kft. megrendeléseinek száma évközben visszaesett, azonban év végére több jelentős nagyságú projekt fog elindulni, melynek befejezési határideje a következő év, és ezek finanszírozása, koordinálása a Kft. likviditása tekintetében megterhelő lesz.

A Kft.-nél jelentős mértékű a bérköltség nagysága, amely költség kitermelése jelentős terhet ró a Kft-re havonta, valamint tovább nehezíti a társaság helyzetét a folyamatos és nagymértékű minimálbér emelés.

Magyarország gazdasági stabilitásáról szóló 2011. évi CXCV. törvény (továbbiakban Stabilitási tv.) 10/E §-a tartalmazza, hogy a 100%-os önkormányzati tulajdonban álló gazdasági társaság adósságot keletkeztető ügyletét – a naptári éven belül lejáratú futamidejű adósságot keletkeztető ügylet, valamint az 50 millió forintot el nem érő ügylet kivételével

figyelemmel az egybe számítási szabályra is – az önkormányzat olyan adósságot keletkeztető ügyletnek kell tekinteni, amely a Kormány hozzájárulásához kötött, tehát érvényesen kizárólag a Kormány előzetes hozzájárulásával vállalhat a Polgári Törvénykönyv szerinti kezességet és garanciát, valamint köthet adósságot keletkeztető ügyletet.

A Stabilitási tv. 10./E § (1) bekezdés a) pontja értelmében nincs szükség a Kormány hozzájárulására a 100%-os önkormányzati többségi tulajdonban álló gazdasági társaságnak a naptári éven belül lejárási futamidejű adósságot keletkeztető ügyletéhez, valamint az 50 millió forintot el nem érő ügyletéhez.

Az előterjesztést Pénzügyi és Városfejlesztési Bizottság, valamint a LE-KO Építőipari Kft. Felügyelő Bizottsága a Képviselő-testületi ülés időpontjáig megtárgyalja. A Pénzügyi és Városfejlesztési Bizottság véleménye a Képviselő-testület ülésén kerül ismertetésre, a Felügyelő Bizottság véleménye legkésőbb a Képviselő-testület ülésig kiküldésre kerül.

Kérem a Tisztelt Képviselő-testületet, hogy az előterjesztést megvitatni és a határozati javaslatot elfogadni szíveskedjen.

L e n t i, 2025. november 20.

Határozati javaslat:

Lenti Város Önkormányzata Képviselő-testülete, mint a LE-KO Építőipari Kft. 100 %-os tulajdonosa hozzájárulását adja, hogy a LE-KO Építőipari Kft. a K&H Bank Zrt. Bankkal kötött 40.000.000 Ft összegű, 2025. december 19. napján lejárási Folyószámlahitel szerződést 5 évvel meghosszabbíthassa, továbbá hozzájárul, hogy a Kft. tulajdonában álló, Lenti 0113/5 helyrajzi számú ingatlan fedezetként felajánlja.

Felkéri a pénzügyi osztályvezetőt, hogy az ügyvezetőt a döntésről értesítse.

Határidő: 2025. november 30.

Felelős: Horváth László polgármester

Deák Szilvia pénzügyi osztályvezető

LE-KO

Építőipari Kft.

Lenti, Béke u. 40., Tel.: 92/551-380, Fax: 92/551-380

E-mail: leko@lekokft.hu

ÉRKEZETT	
Dátum:	2025 NOV. 03
Előzetési száma:	12578/2025

*Dezsi
hegyi
Uelke*

LENTI VÁROS
POLGÁRMESTERI HIVATALA

LENTI
ZRÍNYI U. 4.
8960

Horváth László
Polgármester Úr

Lenti Polgármesteri Hivatal 8960 Lenti, Zrínyi M. u. 4. Kiszámlázható	
Iktatás dátuma: <i>2025. 11. 04.</i>	Ugyintéző neve: <i>V. B.</i>
Iktatószám: <i>12578/2025</i>	Mellékletek száma:

Tárgy: folyószámlahitel hosszabbítási kérelem

Tisztelt Polgármester Úr!

Alulírott Hordós Krisztina Rita, mint a LE-KO Építőipari Kft. ügyvezetője kérem, hogy a 398/2020. (XL26.) ÖKT. számú határozatát, melyben hozzájárul a folyószámlahitel meghosszabbításához, szíveskedjenek 5 évvel meghosszabbítani. A folyószámlahitelkeretünk a K&H Bank Zrt.-vel kötött szerződésben testesül meg. Továbbá kérem szíves hozzájárulásukat az ingatlanra bejegyzett jelzálogjog a hitel fedezeteként továbbra is fennmaradhasson.

A jelenlegi folyószámlahitelkeretünk 40.000.000,- HUF, a fedezete részint folyószámlaforgalom, részint telephelyünkön, azaz a Lenti külterület 0113/5 helyrajzszámú, természetben Lenti, Béke utca 40. szám alatti ingatlanon alapított jelzálogjog. A jelzálogjog együttesen áll fenn a bankgaranciakeretszerződés és a folyószámlahitel fedezeteként. A folyószámlahitel szerződésünk 2025. december 19. napjáig érvényes az előző engedély alapján.

Kérem szíveskedjenek a jelenlegi érvényességi naptól számítottan megadni engedélyüket, azzal, hogy az engedély 2030. december 20. napjáig szóljon.

A folyószámlahitel-keret hosszabbítását a jelenlegi gazdasági helyzetre tekintettel kérem.

I. Társaságunk működése stabil, a jelenlegi hitelkeret kihasználtsága változó, a folyamatban lévő munkák mennyiségétől és készülségétől függ. Azonban a jelenlegi helyzetben, amely esetben a pályázati idők elhúzódása jellemző, valamint a befejezési határidők kitolódása okán válik szükségessé a futamidő hosszabbítása. A folyószámlahitel kizárólag a működésünkből fakadó pénzügyi ingadozás kiegyenlítésére szolgál, mely év közben a

kivitelezési munkák folyamatos előre finanszírozását szolgálja. A jelenlegi gazdasági helyzetben a beszállítóink és alvállalkozóink finanszírozása időben lecsökkent, a szállítási határidők némely esetben jelentős mértékben megnövekedtek. A jelenlegi helyzetben sok beszállító előre fizetéssel hajlandó csak teljesíteni a megrendelésünket.

II. Társaságunk fő tevékenysége az építőipar, amelynél likvid tőkére van szükségünk, hogy munkáinkat finanszírozni tudjuk. Megrendelőink 95%-a Uniós támogatásból valósítja meg beruházásait, amelyeket Társaságunknak előre meg kell finanszírozni. Az elvégzett kivitelezések kifizetése nagymértékben függ a támogatások lehívásán, illetőleg az elnyert támogatások számától. A 2025. évben megrendeléseink száma évközben visszaesett, azonban évvégére több jelentős nagyságú projekt fog elindulni, melyeknek befejezési határideje a következő év, amelyek finanszírozása, koordinálása likviditásunk tekintetében is megterhelő lesz.

Továbbá Társaságunknál jelentős mértékű a bérköltség, amely költségeinek kitermelése szintén jelentős terhet ró ránk havonta, tovább nehezítve helyzetünket az évente bevezetett nagy mértékű minimálbér emelés sem kedvező irány a költségeink optimalizálására.

Javaslat

Fentiek okán kérném, hogy a Társaságunk számára folyószámlahitelkeret meghosszabbítására vonatkozólag határozni szíveskedjenek, melynek futamidejét kérném további 5 évben meghatározni, a már meglévő fedezetek mellett.

Megértésüket és szíves együttműködésüket előre is köszönöm!

Kelt: Lenti, 2025. november 3.

Üdvözlettel:
LEKO Építőipari
8850 Lenti, Bats u. 40. Ft.
DTP szám: 118802-280237
Vasvári: 4109080-10780437088
Adószám: 1531943-2-02

Hördös Krisztina Rita
ügyvezető



Lenti Város Önkormányzata

ELŐTERJESZTÉS

a Képviselő-testület 2025. november 25- i ülésére

Tárgy: Pályázat benyújtása az Interreg Duna Régió Program 2021–2027 közötti időszakra vonatkozó 3. pályázati felhívására

Az előterjesztést készítette: Róka Bernadett
pályázati munkatárs

Megtárgyalja: Pénzügyi és Városfejlesztési Bizottság

Pénzügyi észrevétel: Deák Szilvia pénzügyi osztályvezető *Deák Szilvia*

Törvényességi észrevétel: Hegedűsné Muk Andrea önkormányzati osztályvezető *Hegedűsné Muk Andrea*

Előterjesztő:

Horváth László
polgármester

Tisztelt Képviselő-testület!

Lokalna energetska agencija za Pomurje, mint Vezető Partner (szlovén) nemzetközi partnerséggel együttműködve kívánja beadni az ESINERGY című projektet követő projektjét, melynek tervezett elnevezése: DANUBE MUNIPACT: Helyi önkormányzatok és közösségek a megújuló energia integrációjának és az energiaellátás biztonságának előmozdításáért a Duna régióban.

A szlovén Vezető Partner tájékoztatása szerint nemzetközi partnerségben többek között Szlovéniából, Romániából, Szerbiából, Montenegróból, Ukrajnából vesznek részt partnerek. A projekt az **Interreg Duna Régió Program** keretében kerül benyújtásra, melynek benyújtási **határideje 2025. december 15. 14:00 óra** (online).

A fent nevesített beadandó projekt a folyamatban lévő ESINERGY projekt során megszerzett ismeretekre, tapasztalatokra és sikeres kísérleti intézkedésekre épít, hogy biztosítsa a terjeszkedést és a szélesebb körű hatást. Az új kezdeményezés ezeknek az eredményeknek a Duna régióban történő átadására és kiterjesztésére fog összpontosítani, különös hangsúlyt fektetve a kis és közepes méretű önkormányzatok aktív bevonására és részvételére, valamint a kkv-k és a nagyobb mezőgazdasági szereplők ösztönzésére, hogy fektessenek be a megújuló energiaforrásokba és az energiahatékonyságba, mint a fűtés/hűtés, az energiatárolás és a kereslet-kínálat oldalon történő terheléskezelés széles körű lehetséges intézkedéseinek optimalizálása és kombinálása. A helyi közösségek bevonásával, mint kulcsfontosságú érdekelt felek részére, lehetővé téve, azt hogy a vidéki területek aktív szerepet vállaljanak az energetikai átállásban.

A projekt a tervezettek szerint két munkacsomagból áll:

1. A kis és közepes méretű önkormányzatok szerepének erősítése az energetikai átállás motorjaként

Ez a tevékenység az ESINERGY projekt keretében kidolgozott meglévő transznacionális főtervre épül. Célja a főtervben szereplő intézkedések adaptálása és a kis- és közepes méretű önkormányzatok speciális igényeihez való igazítása önkormányzati közös tervezési folyamat és osztályközi koordináció létrehozásával. Szélesebb körű vitát, párbeszédet és Living Lab-okat (továbbiakban: LL) hoznak létre. A kezdeti tevékenységek során elkészült stratégiai dokumentumok alapján meghatározzák a lehetséges kísérleti tevékenységek/befektetési lehetőségek körét. Ezek között szerepelnek az ESINERGY projekt során validált intézkedések, mint például a fotovoltaiikus és akkumulátoros tárolórendszerek, az intelligens elektromos jármű-töltőállomások, az intelligens (hálózati) megoldások, az energiaközösségek és a hőtárolós hőszivattyúk létrehozása. Az önkormányzat polgárai ezután részvételi döntéshozatali folyamatokba kapcsolódnának be, az LL következtetései alapján online szavazási eszközök segítségével (LL megközelítés, LL esemény, közösségi műhely stb.) kifejezve preferenciáikat és szavazva a számukra legrelevánsabb és legelőnyösebb kísérleti tevékenységre. A kiválasztott kísérleti projekt végleges jóváhagyása a helyi közigazgatás hivatalos csatornáin keresztül történik, biztosítva az intézményi támogatást és a hosszú távú integrációt.

A projekt keretében megvalósul a strukturált tudáscsere, mentorálás, közös együttműködés és határokon átnyúló tanulás elősegítése a részt vevő kis- és közepes méretű önkormányzatok között, lehetővé téve számukra az ESINERGY sikeres modelljeinek átvételét, valamint a megújuló energia és a csúcsigénybevétel-kezelési megoldások integrálását helyi stratégiáikba. A tevékenység transznacionális műhelyeket, tanulmányutakat és egymástól való tanulási üléseket fog ötvözni a meglévő projektmegbeszélésekbe és rendezvényekbe beágyazva, az utazási költségek és a költségvetés optimalizálása érdekében. Minden csereprogram egy adott tematikus területre fog összpontosítani (pl. önkormányzati tervezés, finanszírozás, polgári részvétel, kísérleti megvalósítás).

A munkacsomag célja az önkormányzatok megerősített kapacitása a megújuló energiaforrások integrációja és a csúcsgénybevitel-kezelési megoldások tervezése és kezelése, fokozott transznacionális együttműködés és egymástól való tanulás az önkormányzatok között, gyakorlati útmutatások és sikertörténetek dokumentálása.

2. A kkv-k és a kisebb mezőgazdasági gazdaságok megoldásainak integrációjának elősegítése:

A mezőgazdasági és kkv-szektorok a regionális energiafogyasztás jelentős részét teszik ki, mégis alulreprezentáltak a megújuló energiaforrások felhasználásában. Az ESINERGY kísérleti projektekből származó technikai modellek, finanszírozási rendszerek és eszközök átadásával a projekt mobilizálja a magánszektor részvételét és elősegíti az ágazati dekarbonizációt. Célja a megújuló energiaforrások integrációjának bemutatása a vidéki gazdaságokban, valamint a csúcsgény csökkentéséhez, az energiátároláshoz és a közösségi energiamodellekhez való hozzájárulás.

Ez a munkacsomag a magánszektor és a mezőgazdasági szektort célozza meg, ösztönözve a kkv-kat és a kisebb mezőgazdasági szereplőket az integrált megújuló energiaforrások és hatékonysági megoldások alkalmazására. Befektetési koncepciók, technikai műhelyek és pénzügyi tanácsadói támogatás révén a projekt elősegíti az ESINERGY során tesztelt megoldások, például a napelemes akkumulátoros rendszerek, a biogáz hasznosítása és az intelligens terheléskezelés elterjedését.

A tevékenységek között szerepel az energia potenciáljának feltérképezése, befektetési koncepciók kidolgozása, képzések és alacsony szén-dioxid-kibocsátású működés bemutatása kiválasztott vállalkozásokban. A határokon átnyúló együttműködés biztosítja a közös tanulást és a transznacionális alkalmazhatóságot. Az eredmények között szerepelnek befektetési koncepciók, képzési eszközök, bemutató esetek és finanszírozási ütemtervek.

A pályázat költségvetésének elkészítésekor a pályázók igénybe vehetik a program által alkalmazott különböző egyszerűsített költségvetési lehetőségeket. A fent nevesített beadandó projektben a tervezett tevékenységek módszertana alapján a projektpartnerek költségvetési tételei közül a személyi költségek valós alapú elszámolása történik majd, melynek várható összege 117.000 EUR. Minden más egyéb költség pedig, úgy, mint irodai és adminisztrációs költségek, a projektben részt vevő partnerekhez történő utazási és szállásköltségek, külső szakértői és szolgáltatási költségek, berendezések és infrastruktúra, valamint egyéb munkák a támogatható közvetlen személyi költségek 40 %-os átalánydíja, mely várhatóan 46.800 EUR. Az önkormányzatnak a projektben a 46.800 EUR-ból legfeljebb 30 000 EUR-t kis léptékű kísérleti beruházásra (az ESINERGY kísérleti modellek egyikének megvalósítására) kell, hogy fordítsa.

A projekt tervezett megvalósítási időtartama 30 hónap, várhatóan 2026.07.01-2028.12.31.

Projekt várható összköltsége: kb. 2.000.000 EUR

Lenti Város Önkormányzatára eső várható költségvetés: kb. 163.800 EUR

A támogatási kérelem keretében Lenti Város Önkormányzatának várható összköltsége 163.800 EUR, az ERFA támogatási intenzitás 80 %. A 2021–2027 programozási időszakban az európai területi együttműködési célkitűzés keretében megvalósuló transznacionális és interregionális együttműködési programok végrehajtásáról szóló 512/2022. (XII. 13.) Korm. rendelet 4/A. § (1) ba (továbbiakban: Korm. rendelet) pontja alapján nem központi költségvetési szerv hazai partnere esetén a projektrész teljes költségvetésének 15%-át meg nem haladó hazai társfinanszírozás nyújtása vissza nem térítendő támogatásként történik. Az önerő 5 %.

Lenti Város Önkormányzata esetében az ERFA támogatási részére nem kaphat megelőlegezést. A hazai társfinanszírozás mértékét, vagyis a 15%-ot kaphatja meg a projekt indulásakor. A pályázat elszámolása partneri szinten fél évente történik, azt követően adja be a Vezető Partner a projekt szintű elszámolást, melyet követően kaphatja meg Lenti Város Önkormányzata az általa megelőlegezett támogatást.

A fenti támogatási intenzitás mellett a pályázathoz szükséges önerő 5%, a várható 163.800 EUR esetén 8190 EUR, azaz 3.147.171,3 Ft. (2025. 11. 21. MNB középárfolyamon számolva, ami 384,27 HUF/euro).

Az előterjesztést a Pénzügyi és Városfejlesztési Bizottság a Képviselő-testületi ülés napján tárgyalja, a Bizottság véleménye a Képviselő-testület ülésén kerül ismertetésre.

Kérem a Tisztelt Képviselő-testületet, hogy az előterjesztést megvitatni és a határozati javaslatot elfogadni szíveskedjék.

Lenti, 2025. november 24.

Határozati javaslat:

Lenti Város Önkormányzata Képviselő-testülete kinyilvánítja arra irányuló szándékát, hogy pályázatot nyújt be az Interreg Duna Régió Program 2021–2027 közötti időszakra vonatkozó 3. pályázati felhívására.

Lenti Város Önkormányzata Képviselő-testülete a pályázathoz szükséges önerő összegét, várhatóan 8.190 eurót a 2026., 2027., 2028. évi költségvetésében biztosítja.

Felhatalmazza a polgármestert a pályázat benyújtásával összefüggő valamennyi dokumentum aláírására.

Felkéri a polgármestert, hogy a pályázat határidőben történő benyújtásáról gondoskodjon.

Felhívja a pénzügyi osztályvezetőt, hogy a 8.190 eurót a 2026., 2027., 2028. évi költségvetések tervezésekor vegye figyelembe.

Határidő: 2025. december 15.(pályázat benyújtására)

Felelős: Horváth László polgármester